

JVC

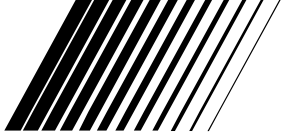

ENGLISH

РУССКИЙ

УКРАЇНА

DVD RECEIVER WITH MONITOR

DVD-ПРИЕМНИК С МОНИТОРОМ

ПРИЙМАЧ ТА ПРОГРАВАЧ DVD-ДИСКІВ ІЗ МОНИТОРОМ

KW-AVX900

EXAD

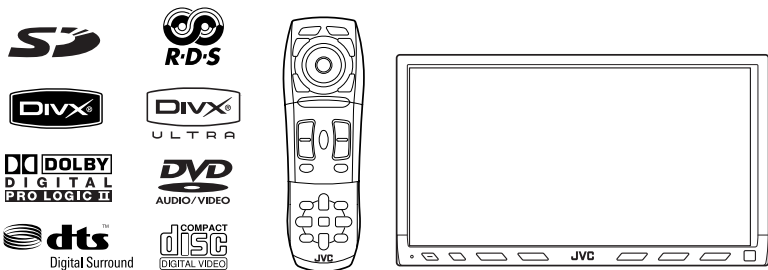

For canceling the display demonstration, see page 8.

Інформацію об відміні демонстрації функцій дисплея см. на стр. 8.

Інформацію щодо відміни демонстрації функцій дисплея див. на стор. 8.

For installation and connections, refer to the separate manual.

Указання по установке и выполнению соединений приводятся в отдельной инструкции.

Вказівки по встановленню та виконанню підключень наведені у окремій інструкції.

INSTRUCTIONS

ИНСТРУКЦИИ ПО ЭКСПЛУАТАЦИИ
ІНСТРУКЦІЇ



LVT1669-003A

[EE]

Thank you for purchasing a JVC product.

Please read all instructions carefully before operation, to ensure your complete understanding and to obtain the best possible performance from the unit.

IMPORTANT FOR LASER PRODUCTS

- CLASS 1 LASER PRODUCT
- CAUTION:** Do not open the top cover. There are no user serviceable parts inside the unit; leave all servicing to qualified service personnel.
- CAUTION:** Visible and/or invisible class 1M laser radiation when open. Do not view directly with optical instruments.
- REPRODUCTION OF LABEL: CAUTION LABEL, PLACED OUTSIDE THE UNIT.

CAUTION VISIBLE AND/OR INVISIBLE CLASS 1M LASER RADIATION WHEN OPEN. DO NOT VIEW DIRECTLY WITH OPTICAL INSTRUMENTS. IEC60825-1:2001 (ENG)	ATTENTION RAYONNEMENT LASER VISIBLE ET/OU INVISIBLE DE CLASSE 1M LORS QU'EST OUVERT. NE PAS REGARDER DIRECTEMENT AVEC DES INSTRUMENTS OPTIQUES. (FRA)	AVISO RADIACION LASER DE CLASE 1M VISIBLE Y/O INVISIBLE CUANDO ESTA ABIERTO. NO MIRAR DIRECTAMENTE CON INSTRUMENTAL OPTICO. (ESP)	VARNING SYNLIG OCH/ELLER OBYNLIG LASERSTRÅLNING, KLASS 1M, NÄR DENNA DEL ÄR ÖPPNAD. BETRÄKTA EJ STRÅLEN MED OPTISKA INSTRUMENT. (SWE)	注意 ここを開くと可視 及び/または不可視 のクラス1M レーザー放射が 出ます。 光学装置で直視 しないでください。 (JPN)	CAUTION VISIBLE AND/OR INVISIBLE CLASS II LASER RADIATION WHEN OPEN. DO NOT STARE INTO BEAM. FDA 21 CFR (ENR) LV44603-005A
--------------------------------------------------------------------------------------------------------------------------------------------------------------------------	--------------------------------------------------------------------------------------------------------------------------------------------------------------------------------------------	---------------------------------------------------------------------------------------------------------------------------------------------------------------------	-------------------------------------------------------------------------------------------------------------------------------------------------------------------------	--------------------------------------------------------------------------------------------------	-----------------------------------------------------------------------------------------------------------------------------------------------------------

WARNINGS:

To prevent accidents and damage

- DO NOT install any unit and wire any cable in locations where;
 - it may obstruct the steering wheel and gearshift lever operations.
 - it may obstruct the operation of safety devices such as air bags.
 - it may obstruct visibility.
- DO NOT operate the unit while driving. If you need to operate the unit while driving, be sure to look around carefully.
- The driver must not watch the monitor while driving.
- The driver must not put on the headphones while driving.

Cautions on the monitor:

- The monitor built in this unit has been produced with high precision, but it may have some ineffective dots. This is inevitable and is not malfunction.
- Do not expose the monitor to direct sunlight.
- Do not operate the touch panel using a ball-point pen or similar tool with the sharp tip. Touch the buttons on the touch panel with your finger directly (if you wear a glove, take it off).
- When the temperature is very cold or very hot.
 - Chemical changes occur inside, causing malfunction.
 - Pictures may not appear clearly or may move slowly. Pictures may not be synchronized with the sound or picture quality may decline in such environments.



[European Union only]

How to reset your unit

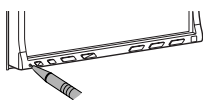

- Your preset adjustments will also be erased.

How to forcibly eject a disc

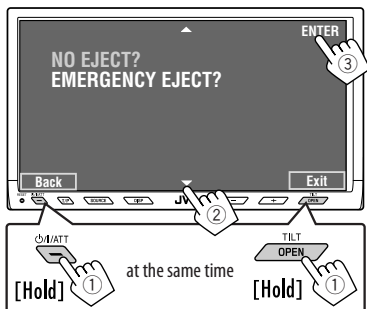

- If this does not work, reset the unit.

For safety...

- Do not raise the volume level too much, as this will block outside sounds, making driving dangerous.
- Stop the car before performing any complicated operations.

Temperature inside the car...

If you have parked the car for a long time in hot or cold weather, wait until the temperature in the car becomes normal before operating the unit.

Contents

INTRODUCTION	
Playable disc type	4
Basic operations—	
Monitor panel/touch panel	5
Basic operations—	
Remote controller (RM-RK251)	6
OPERATIONS	
Before operating the unit	8
Common operations	9
Listening to the radio	10
Disc operations	16
Dual Zone operations	30
SD operations	33
USB operations	35
Watching TV	37
EXTERNAL DEVICES	
Bluetooth® operations—	
Cellular phone/audio player	40
Listening to the CD changer	47
Listening to the DAB tuner	49
Listening to the iPod/D. Player	53
Using other external components	55
SETTINGS	
Sound equalization	58
Assigning titles to the sources	59
Menu operations	60
REFERENCES	
Maintenance	71
More about this unit	72
Troubleshooting	79
Specifications	84

Playable disc type

Disc type	Recording format, file type, etc.	Playable
DVD	DVD Video (Region Code: 5)* ¹ 	✓OK
	DVD Audio	
	DVD-ROM	✗NO
DVD Recordable/Rewritable (DVD-R*²/-RW, +R/+RW*³) <ul style="list-style-type: none"> DVD Video: UDF bridge DVD-VR DivX/MPEG1/MPEG2/JPEG/MP3/WMA/WAV/AAC: ISO 9660 level 1, level 2, Romeo, Joliet DVD-RAM cannot be played. 	DVD Video	✓OK
	DVD-VR (non-CPRM only)	
	DivX/MPEG1/MPEG2	
	JPEG	
	MP3/WMA/WAV/AAC* ⁴	✗NO
	MPEG4	
DVD+VR		
Dual Disc	DVD side	✓OK
	Non-DVD side	✗NO
CD/VCD	Audio CD/CD Text (CD-DA)/DTS-CD	✓OK
	VCD (Video CD)	
	CD-ROM	✗NO
	CD-I (CD-I Ready)	
CD Recordable/Rewritable (CD-R/-RW) <ul style="list-style-type: none"> ISO 9660 level 1, level 2, Romeo, Joliet 	CD-DA	✓OK
	MP3/WMA/WAV/AAC* ⁴	
	JPEG	
	DivX/MPEG1/MPEG2	
	MPEG4	✗NO

*¹ If you insert a DVD Video disc of an incorrect Region Code, "Region code error" appears on the monitor.

*² DVD-R recorded in multi-border format is also playable (except for dual layer discs).

*³ It is possible to play back finalized +R/+RW (Video format only) discs. However, the use of +R double layer disc is not recommended.

*⁴ This unit can play back AAC files encoded using iTunes.

Caution for DualDisc playback

The Non-DVD side of a "DualDisc" does not comply with the "Compact Disc Digital Audio" standard. Therefore, the use of Non-DVD side of a DualDisc on this product may not be recommended.

Display <AV Menu>.

- page 60.

Display <Source Menu>.

- pages 9 and 30.

Display and erase the Short Cut windows.

Available functions vary among the sources. For details, see each source operation section.

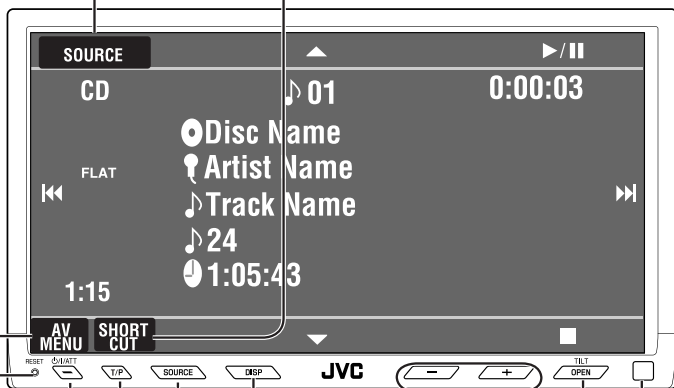

Adjust the volume.

Remote sensor

Change the display information.

Change the sources.

- page 9.

- Activate/deactivate TA Standby Reception.
- Display <PTy Search> [Hold].
- page 12.

- Turn on the power.
- Turn off the power [Hold].
- Attenuate the sound (if the power is on).

Reset the unit.

- Use only when the internal system malfunctions.

• For details on the touch panel operations, see each source operation sections.

- Display the <Open/Tilt> screen
- Eject the disc and display the <Open/Tilt> screen [Hold].
- Close the monitor panel when the <Open/Tilt> screen is displayed.



- [OPEN]: Open the monitor panel.
- [EJECT]: Eject the disc.
- [CLOSE]: Close the monitor panel.
- [TILT +/-]: Tilt the monitor panel.
- [Exit]: Erase this screen.
- Shaded icons cannot be used at that time.

Basic operations — Remote controller (RM-RK251)

Installing the battery

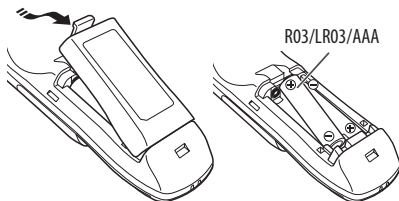

If the range or effectiveness of the remote controller decreases, replace both batteries.

Before using the remote controller:

- Aim the remote controller directly at the remote sensor on the unit.
- DO NOT expose the remote sensor to bright light (direct sunlight or artificial lighting).

The unit is equipped with the steering wheel remote control function.

- See the Installation/Connection Manual (separate volume) for connection.

Caution:

- Do not expose batteries to heat or flame.

IMPORTANT:

If Dual Zone is activated (see page 30), the remote controller functions only for operating the DVD/CD player and the built-in TV.

Main elements and features

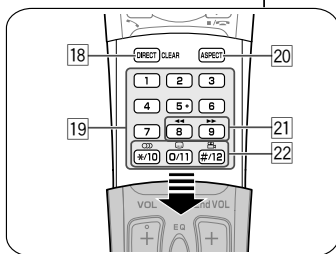
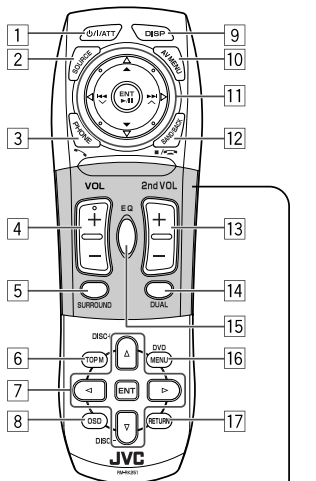

- *1 • Turns on the power.
• Attenuates the sound if the power is on.
• Turns off the power if pressed and held (while the power is on).
- *1 Selects the source.
- *1 • Displays <Dial Menu>.
• Displays <Redial> list if pressed and held.
• Answers incoming calls.
- *1,2 Adjusts the volume level.

- 5^{*1,2} Selects surround mode.
- 6
- DVD/DivX 6: Shows the disc menu.
 - VCD: Resumes PBC playback.
 - DVD-VR: Shows the Original Program screen.
- 7
- Makes selection/settings.
 - <D>: Skips back or forward by 5 minutes for DivX/MPEG1/MPEG2.
 - DISC +/- buttons: Changes discs for "CD-CH."
- 8 Shows the on-screen bar.

9^{*1} Changes the display information.

10 Display or erase <AV Menu>.

11 **For disc/SD/USB operations:**

- ►/II: Plays/pauses.
- ▲ / ▼:
DVD: Selects the title/group.
DVD-VR: Selects the program/playlist.
SD/USB/other discs (except VCD/CD): Selects the folders.
- I◀◀/▶▶I:
– Press briefly: reverse skip/forward skip.
– Press and hold: reverse search/forward search.

For FM/AM operations:

- ▲ / ▼: Selects the preset stations.
- I◀◀/▶▶I: Functions to search for stations.
– Press briefly: Auto Search
– Press and hold: Manual Search

For TV operations:

- ▲ / ▼: Selects the preset stations.
- I◀◀/▶▶I: Functions to search for stations.
– Press briefly: Auto Search
– Press and hold: Manual Search

For DAB tuner operations:

- ▲ / ▼: Select the services.
- I◀◀/▶▶I: Functions to search for ensembles.
– Press briefly: Auto Search.
– Press and hold: Manual Search.

For Apple iPod/JVC D. player operations:

- ▼: Pauses/stops or resumes playback.
- ▲: Enters the main menu (then ▲ / ▼ / I◀◀/▶▶I work as the menu selecting buttons).^{*3}
- I◀◀/▶▶I (in menu selecting mode)
– Selects an item if pressed briefly. (Then, press ▼ to confirm the selection.)
– Skips 10 items at a time if pressed and held.

For Bluetooth operations:

- I◀◀/▶▶I: reverse skip/forward skip (for audio operation)
 - ►/II: Answers incoming calls (for "Bluetooth PHONE"), plays/pauses (for "Bluetooth AUDIO").
- 12 TUNER/DAB: Selects the bands.
DISC/SD/USB: Stops play.
Bluetooth PHONE: Ends the call.
Bluetooth AUDIO: Plays/pauses.
• This button does not function as the BACK button for this model.
- 13^{*2} Adjusts the volume level through the 2nd AUDIO OUT plug.
- 14^{*2} Activates or deactivates Dual Zone.
- 15^{*1,2} Selects the sound mode.
- 16
- DVD Video/DivX 6: Shows the disc menu.
 - VCD: Resumes PBC playback.
 - DVD-VR: Shows the Play List screen.
- 17 RETURN button
- For VCD: Returns to the PBC menu.
- 18 DISC/SD/USB: Switches number entry mode.
• Also functions as CLEAR button to erase the misentry after entering the wrong number.
- 19
- Enter the numbers.
 - FM/AM/DAB/TV: Select the preset station/service/channel directly.
 - CD changer: Selects the disc directly.
- 20^{*1} Changes the aspect ratio of the playback pictures.
- 21 Reverse search/forward search for disc/SD/USB operations.
- 22
- DVD Video: Selects audio language (○○○), subtitles (□□□), angle (□□□).
 - DVD Audio: Selects audio stream (○○○).
 - DVD-VR: Turn on/off subtitles (□□□), and selects audio channel (○○○)
 - DivX: Selects audio language (○○○), subtitles (□□□).
 - VCD: Selects audio channel (○○○).

^{*1} If Dual Zone is activated, these buttons cannot be used.

^{*2} These buttons can be used only when the slide cover is closed.

^{*3} ▲: Returns to the previous menu.
▼: Confirms the selection.

Before operating the unit

Cancel the display demonstration and set the clock (see pages 61 and 62 for details).

- Non-available items will be displayed being shaded on the AV Menu screens.

Indication language:

In this manual, English indications are used for purpose of explanation. You can select the indication language on the monitor. (see page 62)

1 Turn on the power.

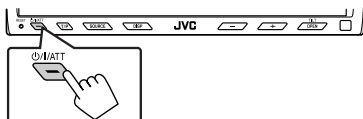

2 Display <AV Menu>.



3 Display the <Setup> menu.

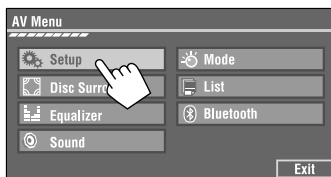

4 Cancel the display demonstrations.

Select <Off>.

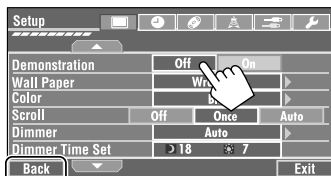

Return to the previous screen.

5 Set the clock settings.

Moves to the preceding menu page

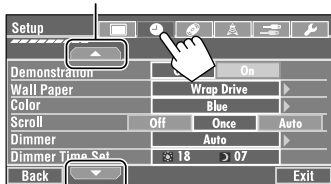

Moves to the succeeding menu page



6 Finish the procedure.

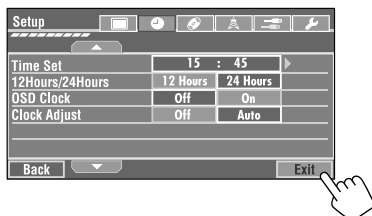

Common operations

Selecting the playback source

- Available sources depend on the external components you have connected, media you have attached, and the <Input> settings you have made (pages 65 and 66).

On the touch panel:

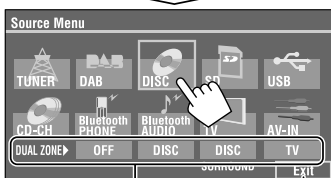

page 30

Exit

On the monitor panel:

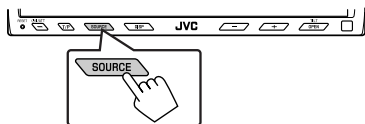

TUNER → DAB → DISC (DVD/VCD/CD) → SD
→ USB → CD-CH, iPod, D.PLAYER, or EXT-IN →
Bluetooth PHONE → Bluetooth AUDIO → TV →
AV-IN → (back to the beginning)

- You cannot select these sources if they are not ready.

Changing the display information

- Available display information varies among the playback sources.

On the monitor panel only:

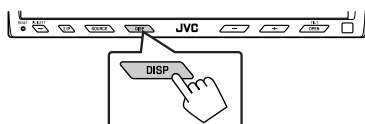

- Each time you press DISP, the display changes to show the various information.

Ex. When the playback source is a DivX disc.

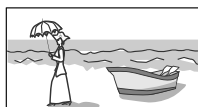

Playback picture screen
(only for video sources)

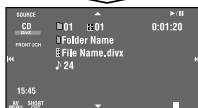

Source information screen

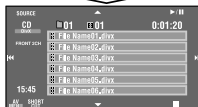

Preset station (service) list,
track (file) list, or phone
number list



Animation screen



Navigation screen
(When <Navigation> is
selected for <AV Input>):
(page 65).

Back to the beginning

Listening to the radio

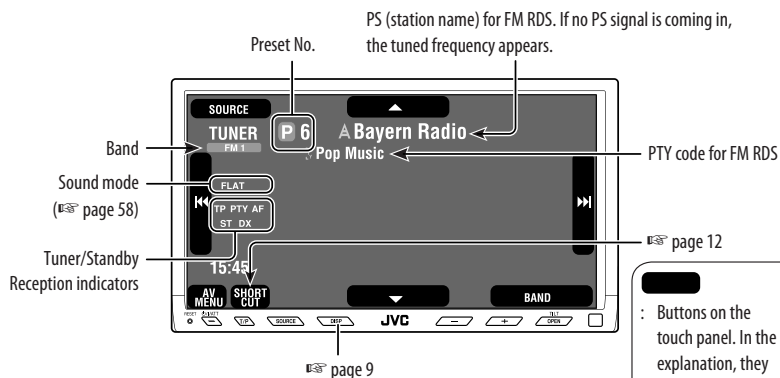

- 1 Press [SOURCE], then press [TUNER].** (page 9)
 - You can also use SOURCE on the monitor panel. Press it repeatedly.
- 2 Press [BAND].** → FM1 → FM2 → FM3 → AM
- 3 Press [◀◀] or [▶▶] to search for a station—Auto Search.**
 - Manual Search: Hold either [◀◀] or [▶▶] until “Manual Search” appears on the display, then press it repeatedly.
 - The ST indicator lights up when receiving an FM stereo broadcast with sufficient signal strength.

When an FM stereo broadcast is hard to receive

- 1 Press [AV MENU].**

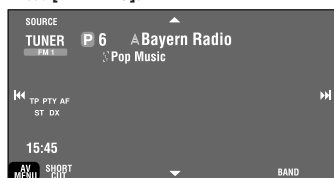

- 2 Press [Mode].**

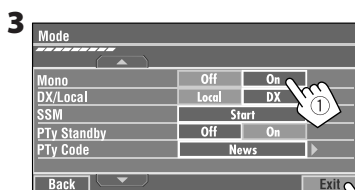
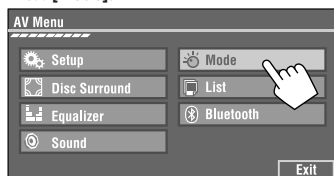

Reception improves, but stereo effect will be lost.

- The MONO indicator lights up.

To restore stereo effect, select <Off>.

Tuning in to stations with sufficient signal strength

This function works only for FM bands. Once you have activated this function (selected <Local>), it always works when searching for FM stations.

- 1 Press [AV MENU].
- 2 Press [Mode].
- 3

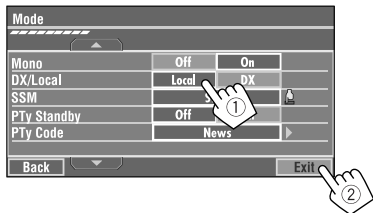

Only stations with sufficient signal strength will be detected.

- The DX indicator goes off, then the LO indicator lights up.

FM station automatic presetting —SSM (Strong-station Sequential Memory)

This function works only for FM bands. You can preset six stations for each band.

- 1 Press [AV MENU].
- 2 Press [Mode].
- 3

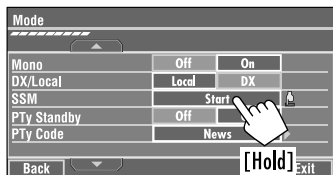

Local FM stations with the strongest signals are searched and stored automatically in the FM band.

Manual presetting

Ex.: Storing FM station of 92.5 MHz into preset number 4 of the FM1 band.

- 1 Display the Preset List.

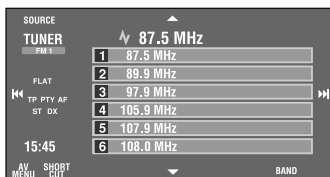
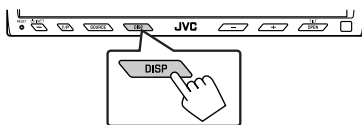

- 2 Tune in to a station you want to preset.

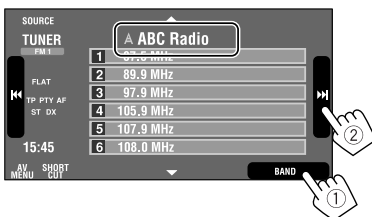

- 3 Select a preset number.

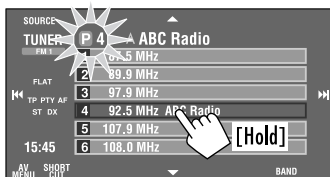

The station selected in step 2 is now stored in preset number 4.

Selecting preset stations

On the remote:

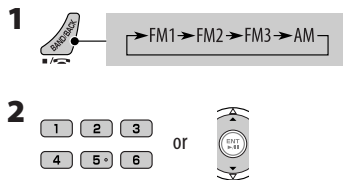

On the unit:

To select directly on the touch panel

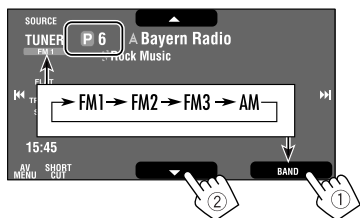

To select from the Preset List

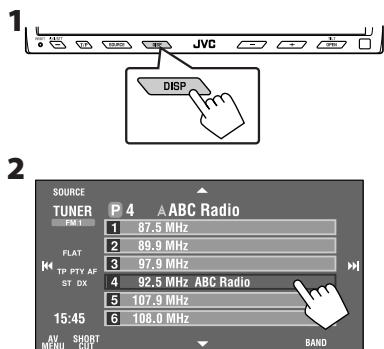

The following features are available only for FM RDS stations.

Searching for FM RDS programme—PTY Search

You can search for your favorite programmes being broadcast by selecting the PTY code for your favorite programmes.

1 Display <PTY Search> menu.

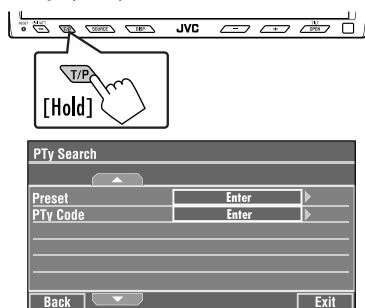

- <PTY Search> menu can also be accessed by pressing [SHORT CUT] on the touch panel, then...

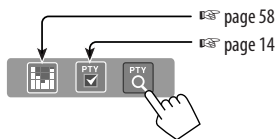

2 Select a PTY code.

- In the example below, a PTY code is selected from the Preset List.
- If you enter <PTY Code> below, you can select one from 29 PTY codes.

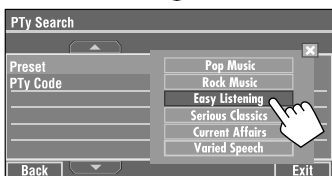

PTY Search starts.

If there is a station broadcasting a programme of the same PTY code as you have selected, that station is tuned in.

Available PTY codes:

News, Current Affairs, Information, Sport, Education, Drama, Cultures, Science, Varied Speech, Pop Music, Rock Music, Easy Listening, Light Classics M, Serious Classics, Other Music, Weather & Metr, Finance, Children's Progs, Social Affairs, Religion, Phone In, Travel & Touring, Leisure & Hobby, Jazz Music, Country Music, National Music, Oldies Music, Folk Music, Documentary

Storing your favorite programme types

You can store your favorite PTY codes into the PTY Preset List.

Ex.: Storing <Drama> into <Preset 1>.

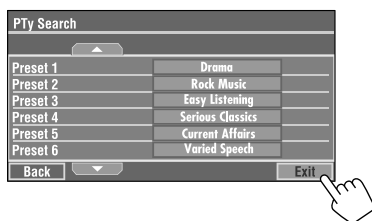
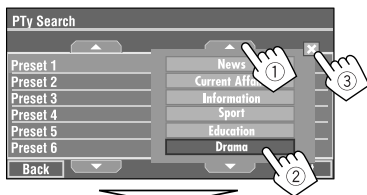
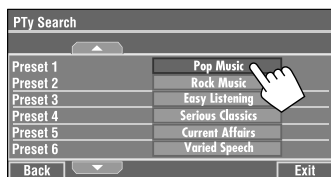
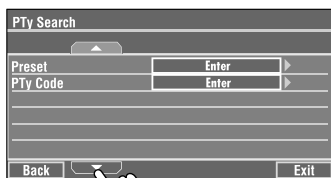
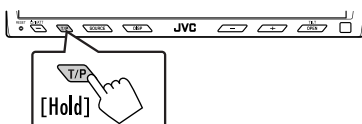

Activating/deactivating TA/PTY Standby Reception

TA Standby Reception	Indicator
Press TP on the monitor panel to activate.	TP
The unit will temporarily switch to Traffic Announcement (TA), if available, from any source other than AM. The volume changes to the preset TA volume level if the current level is lower than the preset level (see page 65).	Lights up
Not yet activated. Tune in to another station providing the RDS signals.	Flashes
Press TP to deactivate.	Goes off

PTY Standby Reception	Indicator
To activate, display <AV Menu> , then select <Mode> , press [On] for <PTY Standby> (see next column).	PTY
The unit will temporarily switch to your favorite PTY programme from any source other than AM.	Lights up
Not yet activated. Tune in to another station providing the RDS signals.	Flashes
To deactivate, press [Off] for <PTY Standby> in step 3 (see next column).	Goes off

- When a DAB tuner is connected, TA Standby/PTY Standby Reception also works for the DAB tuner and searches for the services.

To activate PTY Standby Reception

- Press **[AV MENU]**.
- Press **[Mode]**.
-

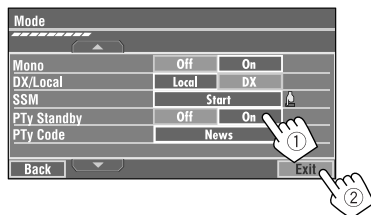

PTY Standby Reception is now activated for PTY code **<News>**: the initial setting.

- PTY Standby Reception can be easily activated or deactivated by pressing **[SHORT CUT]** on the touch panel, then...

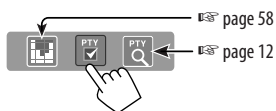

To change the PTY code for PTY Standby Reception

- 1 Press [AV MENU].
- 2 Press [Mode].
- 3

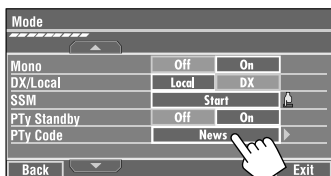

- 4 Select your favorite PTY code.

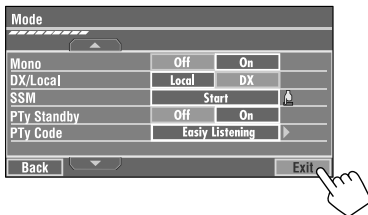
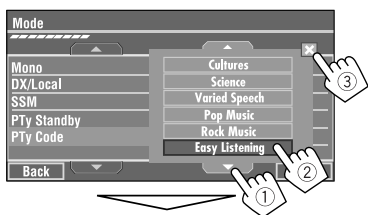

Tracing the same programme— Network-Tracking Reception

When driving in an area where FM reception is not sufficient enough, this unit automatically tunes in to another FM RDS station of the same network, possibly broadcasting the same programme with stronger signals.

Programme A broadcasting on different frequency areas (01 – 05)

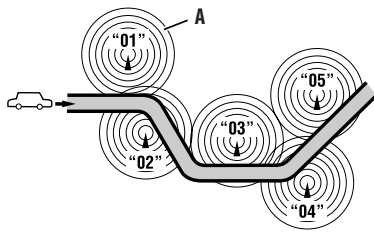

When shipped from the factory, Network-Tracking Reception is activated.

To change the Network-Tracking Reception setting, see <AF Regional> on page 65.

- When the DAB tuner is connected, refer also to "Tracing the same programme—Alternative Frequency Reception (DAB AF)." (page 52)

Automatic station selection— Programme Search

Usually when you select preset stations, the preset station is tuned in.

If the signals from the FM RDS preset station are not sufficient for good reception, this unit, using the AF data, tunes in to another frequency broadcasting the same programme as the original preset station is broadcasting. (page 65)

- The unit takes some time to tune in to another station using programme search.

Disc operations

The disc type is automatically detected, and playback starts automatically (for some discs: automatic start depends on its internal program).

If a disc does not have any disc menu, all tracks in it will be played repeatedly until you change the source or eject the disc.

If "⊘" appears on the monitor, the unit cannot accept the operation you have tried to do.

- In some cases, without showing "⊘," operations will not be accepted.

1 Open the monitor panel.

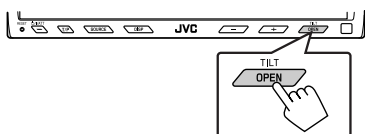

<Open/Tilt> menu appears.

- Shaded icons cannot be used at that time.
- By pressing and holding the button, you can open the monitor panel and eject the disc.

2 Press [OPEN].

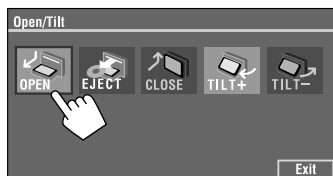

Caution on volume setting:

Discs produce very little noise compared with other sources. Lower the volume before playing a disc to avoid damaging the speakers by the sudden increase of the output level.

3 Insert a disc.

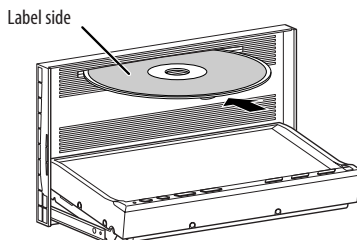

Monitor panel closes automatically.

If not, press [CLOSE].

Caution:

Do not place your finger behind the monitor panel.



- [OPEN]: Open the monitor panel.
- [EJECT]: Eject the disc.
- [CLOSE]: Close the monitor panel.
- [TILT +/-]: Tilt the monitor panel.
- [Exit]: Erase this screen.

While playing the following discs, press **DISP**.

- Each time you press the button, the display changes to show the different information (☞ page 9).



DVD Video: Title no./Chapter no./Playing time
 DVD-VR: Program no. (or Playlist no.)/Chapter no./Play time

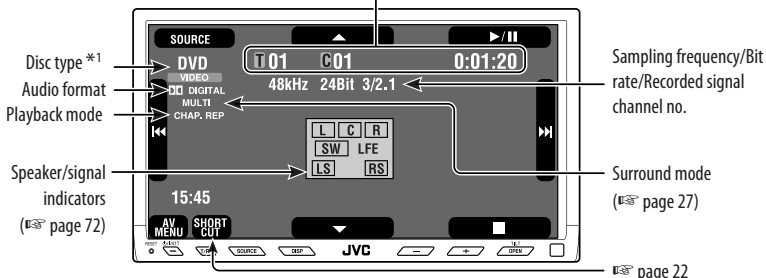

■ : Buttons on the touch panel. In the explanation, they are indicated inside []. These buttons also work when they are not shown on the touch panel (while watching pictures on the screen).

- [▶ / ||] Start and pause playback
- [■] Stop playback
- [|◀◀▶▶|] Press: Select chapter
Hold: Reverse/forward search*2
- [▲ ▼] Select title/program/playlist



Group no./Track no./Playing time

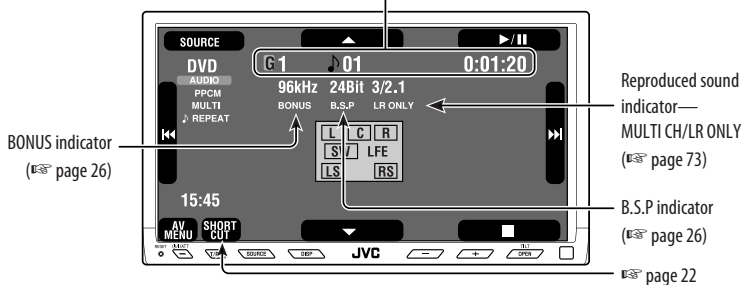

- [▶ / ||] Start and pause playback
- [■] Stop playback
- [|◀◀▶▶|] Press: Select track
Hold: Reverse/forward search*2
- [▲ ▼] Select group

*1 DVD-VR also indicates either PRG (program) or PLAY (playlist) playback.

*2 Search speed: x2 ⇔ x10.

While playing the following discs, press **DISP**.

- Each time you press the button, the display changes to show the different information (page 9).



For DivX/MPEG1/MPEG2: Folder no./Track no./Playing time
For JPEG: Folder no./Track no.

Disc type

Surround mode*³
(page 27)

Total track no. included in the disc

page 22

- [▶ / ||] Start and pause playback
- [■] Stop playback
- [|◀◀▶▶|] Press: Select track
Hold: Reverse/forward search for DivX/MPEG1/MPEG2*⁴
- [▲ ▼] Press: Select folder
Hold: Display Folder list



Track no./Playing time

PBC indicator lights up when PBC is in use.

Total track no. included in the disc

Total play time

page 22

- [▶ / ||] Start and pause playback
- [■] Stop playback
- [|◀◀▶▶|] Press: Select track
Hold: Reverse/forward search*²

*² Search speed: x2 ⇒ x10.

*³ Surround mode and sound mode cannot be used at the same time.

*⁴ Search speed: ▶▶ 1 ⇒ ▶▶ 2.

Operation buttons on the monitor screen

You can display the following operation buttons while watching the playback pictures on the monitor.

- While the operation buttons are displayed, aspect ratio is fixed to <Full> (⏏ page 62).
- If no operation is done for about 5 seconds, the operation buttons disappears (except when a disc menu is displayed).

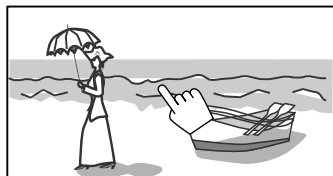

* Touch the screen (center portion).

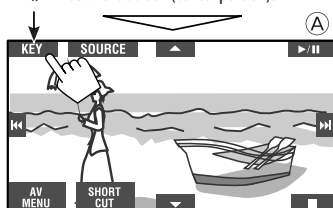

Touch [KEY].

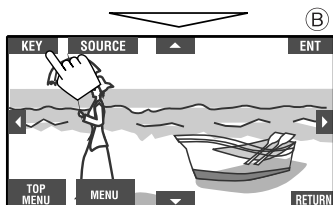

Touch [KEY].

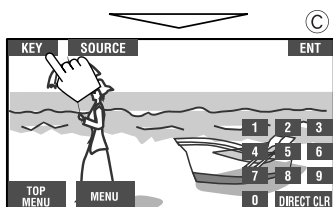

Touch [KEY].

⏏ pages 23 to 25 on how the operation buttons particularly work for a variety of the discs

To erase the operations, touch the screen again.

(A)

[SOURCE] Display the <Source Menu>

[AV MENU] Display the <AV Menu>

[SHORT CUT] Display the Short Cut buttons

[▶ / ⏏] Start and pause playback

[■] Stop playback

[◀◀▶▶] Press: Select track

Hold: Reverse/forward search

[▲ ▼] Select folders

• The above buttons also work when they are not shown on the touch panel (while watching pictures on the screen).

* While a disc menu is played back for DVD, [KEY] is automatically displayed. On the disc menu, you can select a menu item directly by touching it on the screen.

(B)

For DVD/VCD/DivX menu operation playback

[◀▶ ▲ ▼] Select the menu items

[ENT] Confirm the selection

[TOP MENU] Display the disc menu

[MENU] Display the disc menu

[RETURN] Return to the previous menu or display the menu (only for VCD with PBC)

(C)

For entering the numbers

[DIRECT CLR] Switch between chapter/track entry and title/group/folder entry

Erase the last entry when you enter a wrong number

[0]–[9]→[ENT] Enter the number

Ex. To enter "105": press [1], [0], [5], then [ENT]

Selecting playback modes

You can use only one of the following playback modes—Intro/Repeat/Random.

Ex. To select Track Repeat

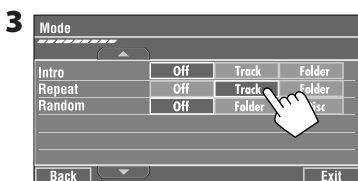
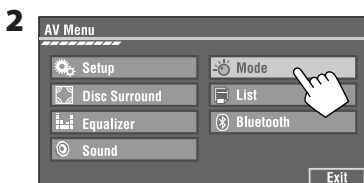

When one of the playback modes is selected, the corresponding indicator lights up on the source information screen.

To cancel, select <Off>.

Disc type	Intro	Repeat	Random
	—	Chapter: Repeats current chapter Title: Repeats current title	—
	—	Track: Repeats current track	—
	—	Chapter: Repeats current chapter Program: Repeats current program (not available for Playlist playback).	—
 	Track: Plays the first 15 seconds of each track (for VCD: PBC not in use)	Track: Repeats current track*1 (for VCD: PBC not in use)	Disc (All): Randomly plays all tracks (for VCD: PBC not in use)
	Track: Plays the first 15 seconds of each track Folder: Plays the first 15 seconds of the first track of each folder	Track: Repeats current track*1 Folder: Repeats all tracks of the current folder	Folder: Randomly plays all tracks of current folder, then tracks of next folders Disc (All): Randomly plays all tracks
 	—	Track: Repeats current track Folder: Repeats current folder	—
	—	Folder: Repeats current folder	—

*1 You can also use [SHORT CUT] to turn on and off Track Repeat

Selecting tracks on the list

If a disc includes folders, you can display the Folder/Track (File) Lists, then start playback.



3 Select a folder (1), then a track (2).

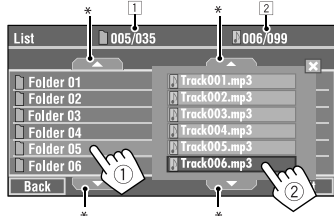

Selected track starts playing. (* Press to move to the previous/next pages of the list)

- 1 Current folder list number/total folder list number
- 2 Current track list number/total track list number of the current folder

- Track List can also be accessed by pressing DISP on the monitor panel.

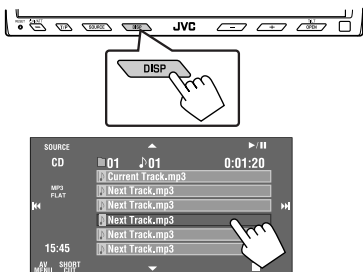

Selected track starts playing.

Prohibiting disc ejection

You can lock a disc in the loading slot.

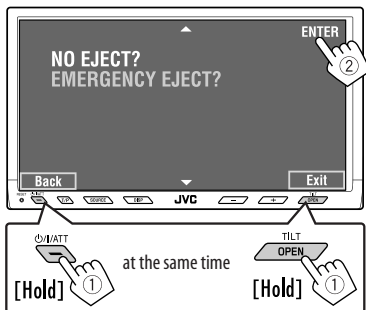

To cancel the prohibition, repeat the same procedure to select <EJECT OK?>.

Using Short Cut Icons

You can easily access the some frequently used functions by using [SHORT CUT] on the touch panel.



2

- For video software:

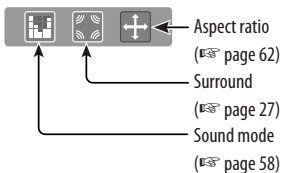

- For audio software:



Turn on or off Track Repeat
(Repeat play: page 21)

Operations using the remote controller—RM-RK251

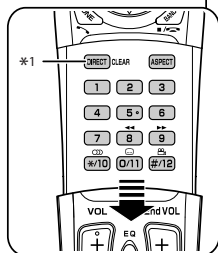
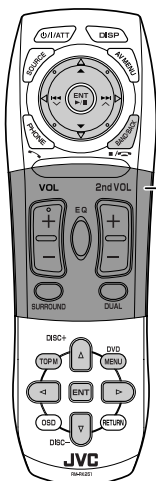

*1 Erases the misentry of the number.

*2 Search speed: x2 ⇒ x5 ⇒ x10 ⇒ x20 ⇒ x60

*3 Slow motion speed: 1/32 ⇒ 1/16 ⇒ 1/8 ⇒ 1/4 ⇒ 1/2

*4 Search speed: x2 ⇒ x10



- : Stop playback.
- : Start playback/pause (if pressed during playback).
- : Reverse/forward search*2. (No sound can be heard.) (Slow motion*3 during pause. No sound can be heard.)
- : Press: Select chapter (during playback or pause). Hold: Reverse/forward search*4.
- : Select title (during playback or pause).



Select chapter.
Select title (when not playing).



Select title (during playback or pause).

- : Select aspect ratio.
- : Select audio language.
- : Select subtitle language.
- : Select view angle.

Using menu driven features

- 1 Select an item you want to start play.
- 2 Select an item you want to start play.
- 3 Select an item you want to start play.



- : Stop playback.
- : Start playback/pause (if pressed during playback).
- : Reverse/forward search*2.
- : Press: Select track. Hold: Reverse/forward search*4.
- : Select group.



Select track.



Select group.

- : Select aspect ratio.
- : Select audio stream.

Using menu driven features

- 1 Select an item you want to start play.
- 2 Select an item you want to start play.
- 3 Select an item you want to start play.

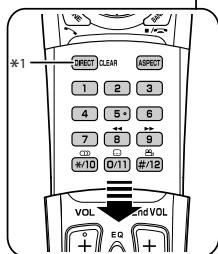
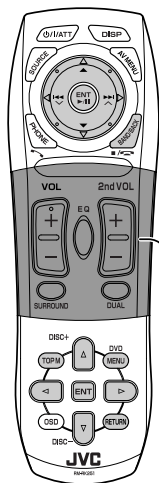

- : Stop playback.
- : Start playback/pause (if pressed during playback).
- : Reverse/forward search*5. (No sound can be heard.)
- : Press: Select track.
Hold: Reverse/forward search*6. (No sound can be heard.)
- : Select folder.
- ... → : Select track (within the same folder).
- (twice) → ... → : Select folder.
- : Select aspect ratio.
- : Select audio language. (DivX only)
- : Select subtitle language. (DivX only)

While playing...

Back/advance the scenes by 5 minutes.

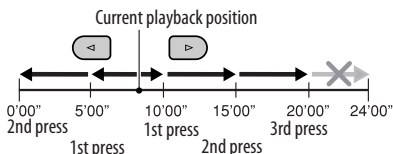

For DivX6: Using menu driven features

- 1 : Select an item you want to start play.
- 2 : Select an item you want to start play.
- 3 : Select an item you want to start play.



- : Stop playback.
- : Start playback/pause (if pressed during playback).
- : Reverse/forward search*2. (No sound can be heard.)
(Slow motion*3 during pause. No sound can be heard.)
• Reverse slow motion does not work.
- : Press: Select chapter (during playback or pause).
Hold: Reverse/forward search*4.

- : Select program.
Select playlist (during playback or pause).
- : Select aspect ratio.
- : Select audio channel (ST: stereo, L: left, R: Right).

- : Turn on/off subtitle.
- ... → : Select chapter.
- (twice) → ... → : Select program (when not playing).
Select program/playlist (during playback or pause).

Using Original Program/Play List screens

- (page 26)
- 1 : For Original Program
 - 2 : For Play List
 - 2 : Select an item you want to start playing.
 - 3 : To erase the screen.





 : Stop playback. 





 : Start playback. (Slide show: each file is shown for a few seconds.) Shows the current file until you change it if pressed during Slide show.



 : Select track.

 : Select folder.

 : Select aspect ratio.

 →  ...  →  : Select track (within the same folder).

 (twice) →  ...  →  : Select folder.





 : Stop playback. 





 : Start playback/pause (if pressed during playback).

 : Reverse/forward search*2.

 : Press: Select track. Hold: Reverse/forward search*4.

 : Select folder.

 →  ...  →  : Select track (within the same folder).

 (twice) →  ...  →  : Select folder.

 : Stop playback.



 : Start playback/pause (if pressed during playback).





 : Reverse/forward search*2. (Forward slow motion*3 during pause. No sound can be heard.)

- Reverse slow motion does not work.





 : Press: Select track. Hold: Reverse/forward search*4 (No sound can be heard.)

 : Select aspect ratio.







  : Select audio channel (ST: stereo, L: left, R: Right).



 →  ...  →  : Select track. 

During PBC playback...

 →  ...  →  : Select an item on the menu. To return to the previous menu, press .

To cancel PBC playback





-  1
- Start the desired track.  →  ...  →  To resume PBC, press  / .

 : Stop playback. 

 : Start playback/pause (if pressed during playback).

 : Reverse/forward search*2.

 : Press: Select track. Hold: Reverse/forward search*4.

 →  ...  →  : Select track.

- *1 Erases the misentry of the number.
- *2 Search speed: $x2 \Rightarrow x5 \Rightarrow x10 \Rightarrow x20 \Rightarrow x60$
- *3 Slow motion speed: $1/32 \Rightarrow 1/16 \Rightarrow 1/8 \Rightarrow 1/4 \Rightarrow 1/2$
- *4 Search speed: $x2 \Rightarrow x10$
- *5 Search speed: $\ggg 1 \Rightarrow \ggg 2 \Rightarrow \ggg 3$
- *6 Search speed: $\ggg 1 \Rightarrow \ggg 2$

Playing back a bonus group



If a DVD Audio including a “bonus group” is detected, the BONUS indicator lights up on the source information screen.

To play a bonus group...

1 Select the bonus group.

- The bonus group is usually recorded as the last group.

2 Enter the key number.

: Move the entry position
 : Select a number



ENT

- “key number” (a kind of password) for the bonus group is not open to public. The way of getting the key number depends on the disc.

3 Follow the interactive instructions shown on the monitor.

Selecting browsable still picture



When a disc including browsable still pictures is detected, the B.S.P indicator lights up on the source information screen.

When disc shows the BSP selecting icons such as or on the screen...

1 Select an item you want to display.



2

ENT

Using the list screens



You can use Original Program and Play List screen anytime while playing DVD-VR with its data recorded.

1 Display the Original Program/Play List screen.

TOPM

No	Date	Ch	Time	Title
1	25/04/07	4ch	19:00	JVC DVD World 2004
2	17/05/07	8ch	10:30	
3	22/05/07	8ch	17:00	Music Festival
4	26/05/07	L-1	13:19	children 001
5	20/06/07	4ch	22:00	
6	25/06/07	L-1	8:23	children 002

1 2 3 4 5 6

DVD MENU

No	Date	Chap	Length	Title
1	25/06/07	001	1:03:16	My JVC World
2	17/06/07	005	1:35:25	
3	20/06/07	003	0:10:23	Favorite music
4	25/06/07	001	0:07:19	children001-002

1 7 8 9 5 6

2 Select an item you want.



To erase the screen

- Program/Play list number
- Recording date
- Recording source (TV station, the input terminal of the recording equipment, etc.)
- Start time of recording
- Title of the program/play list*
- Highlight bar (current selection)
- Creating date of play lists
- Total number of chapters included in the playlist
- Playback time

* The title of the original program or play list may not be displayed depending on the recording equipment.

Enjoying surround sounds

You can enjoy multi-channel surround playback through the front, center, surround speakers.

- **After connecting the center speaker, make sure to activate the center speaker; otherwise, no sound comes out of the center speaker** (page 64).
- Surround mode can also be used for “USB” and “SD.”

MULTI: For multi-channel encoded sources such as Dolby Digital*1, DTS*2, and DVD Audio. (When activated, “MULTI” is shown on the source information screen.)

Dolby Pro Logic II (Movie/Music): For 2 channel sources except for DivX/MPEG1/MPEG2 discs.

To turn on the surround...

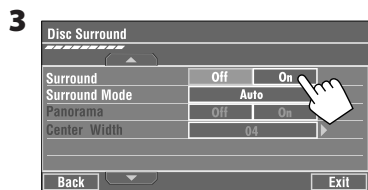
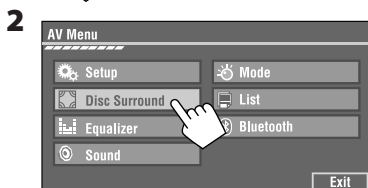

- **Off:** Deactivates surround.
- **On:** Activates surround → go to the following steps.

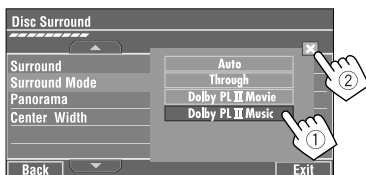
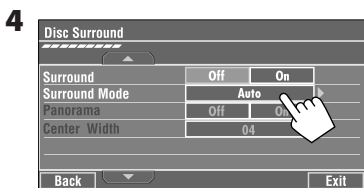

- **Auto:** When multi-channel digital signals come in, “MULTI” surround is activated. When 2-channel or 2.1-channel signals come in, “4CH STEREO” is activated.
- **Through:** All incoming channel signals are sent to the corresponding speakers.
- **Dolby PL II Movie:** Activates Dolby Pro Logic II Movie.
- **Dolby PL II Music:** Activates Dolby Pro Logic II Music. You can adjust <Panorama> and <Center Width> setting (page below).

Only when selecting <Dolby PL II Music>

After step 4 above...

1 Activate <Panorama>.

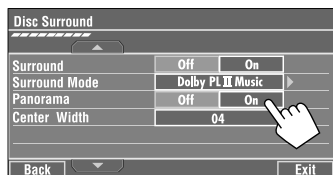

- **Panorama:** Select <On> to add wraparound sound effect.

Continued on the next page

2 Adjust <Center Width>.

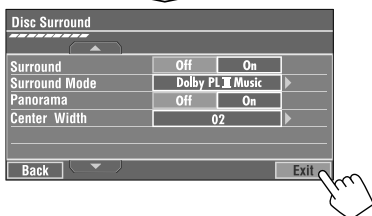
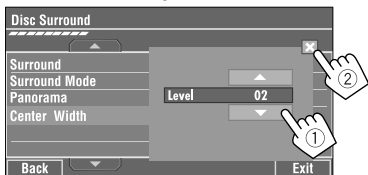
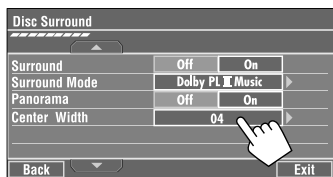

- **Center Width:** Adjust the center image so it may be heard only from the center speaker, only from the left/right front speaker as a “phantom” center image, or various combination of these speakers. As the number increases, the “phantom” effect becomes stronger (normally select <04>).

On the remote controller:



- You cannot change the <Dolby PL II Music> settings using the remote controller.

*1 Manufactured under license from Dolby Laboratories. Dolby, Pro Logic, and the double-D symbol are trademarks of Dolby Laboratories.

*2 “DTS” and “DTS Digital Surround” are registered trademarks of DTS, Inc.

Operations using the on-screen bar

These operations are possible on the monitor using the remote controller, while playing the following discs—DVD/VCD/DivX/MPEG1/MPEG2/JPEG.

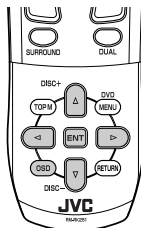

1 Display the on-screen bar. (E33 page 29)

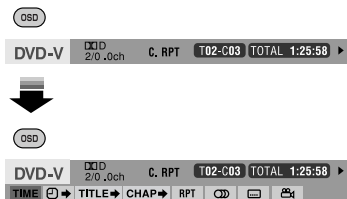

2 Select an item.



3 Make a selection.

If a pop-up menu appears...



- For entering time/numbers...

<Left Arrow> <Right Arrow> : Move the entry position

<Up Arrow> <Down Arrow> <Bar with Right Arrow> ENT : Select a number

To remove the on-screen bar

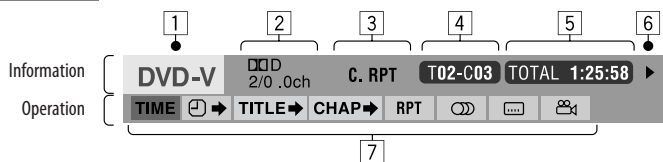

On-screen bar

Above example is of DVD Video. Items shown on the bar vary due to the disc type.

- | | |
|-----------------------------------------------------------------------------------------------------------------------------------------------------------------------------------------------------------------------------------------------------------------------------------------------------------------------------------------------------------------------------------------------------------------------------------------------------------------------------------------------------------------------------------------------------------------------------------------------------------------------------------------------------------------------------------------------------------------------------------------------------------------------------------------------------------------------------------------------------------|---------------------------------------------------------------------------------------------------------------------------------------------------------------------------------------------------------------------------------------------------------------------------------------------------------------------------------------------------------------------------------------------------------------------------------------------------------------------------------------------------------------------------------------------------------------------------------------------------------------------------------------------------------------------------------------------------------------------------------------------------------------------------------------------------------------------------------------------------------------------------------------------------------------------------------------------------------------------------------------------------------------------------------------------------------------------------------------------------------------------------------------------------------------------------------------------------------------------------------------|
| <p>1 Disc type</p> <p>2 • DVD: Audio signal format
• VCD: PBC</p> <p>3 Playback mode *¹
DVD Video:
T. RPT: Title repeat
C. RPT: Chapter repeat
DVD Audio:
T. RPT: Track repeat
DVD-VR:
C. RPT: Chapter repeat
PG. RPT: Program repeat
DivX/MPEG1/MPEG2:
T. RPT: Track repeat
F. RPT: Folder repeat
JPEG:
F. RPT: Folder repeat
VCD:
T. RPT: Track repeat
A. RND: All (Disc) random
T. INT: Track intro</p> <p>4 Playback information
T02-C03 Current title/chapter
G02-T03 Current group/track
PG001 C001 Current program/chapter
PL001 C001 Current playlist/chapter
TRACK 01 Current track
F001-T001 Current folder/track
F001-F001 Current folder/file</p> | <p>5 Time indication
TOTAL Elapsed playing time of the disc
T. REM Remaining title time (for DVD)
Remaining disc time (for others)
TIME Elapsed playing time of the current chapter/track *²
REM Remaining time of the current chapter/track *²</p> <p>6 Playback status
▶ Play
◀/▶ Reverse/forward search
◀/ ▶ Reverse/forward slow-motion
 Pause
■ Stop</p> <p>7 Operation icons
TIME Change time indication (see 5)
🔍➡ Time Search (Specify a certain scene by entering time.)
TITLE➡ Title Search (by its number)
CHAP➡ Chapter Search (by its number)
GROUP➡ Group Search (by its number)
TRACK➡ Track Search (by its number)
RPT Repeat play *¹
INT Intro play *¹
RND Random play *¹
🔊 Change the audio language, audio stream, or audio channel
🗣️ Change or erase the subtitle language
📺 Change the view angle
PAGE 1 / 7 Change the browsable still pictures (pages). The numbers in the indicator shows the current page/total page number</p> |
|-----------------------------------------------------------------------------------------------------------------------------------------------------------------------------------------------------------------------------------------------------------------------------------------------------------------------------------------------------------------------------------------------------------------------------------------------------------------------------------------------------------------------------------------------------------------------------------------------------------------------------------------------------------------------------------------------------------------------------------------------------------------------------------------------------------------------------------------------------------|---------------------------------------------------------------------------------------------------------------------------------------------------------------------------------------------------------------------------------------------------------------------------------------------------------------------------------------------------------------------------------------------------------------------------------------------------------------------------------------------------------------------------------------------------------------------------------------------------------------------------------------------------------------------------------------------------------------------------------------------------------------------------------------------------------------------------------------------------------------------------------------------------------------------------------------------------------------------------------------------------------------------------------------------------------------------------------------------------------------------------------------------------------------------------------------------------------------------------------------|

*¹ page 21

*² Not applicable for DVD-VR

Dual Zone operations

You can enjoy a disc playback or watch the TV on the external monitor connected to the VIDEO OUT and 2nd AUDIO OUT plugs, while listening to any other source than "SD" and "USB" through the speakers.

- When Dual Zone is in use, you can only operate the DVD/CD player and the built-in TV using the remote controller.

1



2

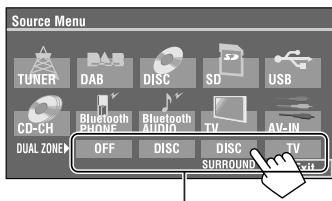

When the main source is "SD" or "USB," only "OFF" is displayed.

- **OFF:** Deactivates Dual Zone.
- **DISC:** Activates Dual Zone without applying Headphone Surround*.
- **DISC SURROUND:** Activates Dual Zone and applies Headphone Surround*.
- **TV:** You can watch the TV programs.

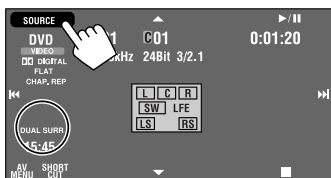

Ex. When [DISC SURROUND] is selected.

To select a different source (main source) to listen through the speakers:

Press SOURCE on the monitor panel.

- You cannot select "SD" and "USB" for the main source.
- **By using the buttons on the monitor panel,** you can operate the newly selected main source without affecting Dual Zone (DISC/TV) operations.

On the remote controller:

1

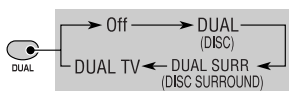

- When the main source is "SD" or "USB," the DUAL button does not work.

2 Adjust the volume through the 2nd AUDIO OUT plug.



3 Operate the DVD/CD player or select the TV channels.

- For remote control operations, pages 6 and 7.

* JVC original headphone virtual surround system. This surround will also work for the main source "DISC" if "DISC SURROUND" is selected as the sub-source. This surround does not work for DivX/MPEG1/MPEG2 discs.

Operations using the control screen—DVD/CD player only

For discs except DVD and VCD:

While Dual Zone is on, these operations are possible on the external monitor using the remote controller.

The control screen automatically appears when you insert a disc. (For DivX/MPEG1/MPEG2/JPEG; while not playing.)

- When Dual Zone is off, you can only watch the control screen, but cannot operate it.

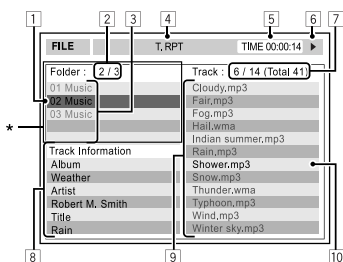

Ex.: MP3/WMA

- Current folder (highlighted bar)
- Current folder number/total folder number
- Folder list
- Selected playback mode (page 32)
- Elapsed playing time of the current track (not displayed for JPEG)
- Operation status
- Current track number/total number of tracks in the current folder (total number of tracks on the disc)
- Track information (only for MP3/WMA/WAV/AAC)
- Track list
- Current track (highlighted)

* If tag data includes "Jacket Picture" (baseline JPEG), it will be displayed.

To select a folder or track

- Select "Folder" column or "Track" column on the control screen.



- Select a folder or track.

- If necessary, press **ENT** to start playback.

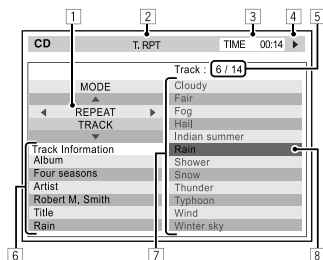

Ex.: CD Text

- Playback mode selection window: appears when **OSD** is pressed (page 32).
- Selected playback mode (page 32)
- Elapsed playing time of the current track
- Operation status
- Current track number/total number of tracks on the disc
- Track information
- Track list
- Current track (highlighted bar)

To select a track

- If necessary, press **ENT** to start playback.



Continued on the next page

To change the playback modes

You can also change the playback modes.

- For CD/MP3/WMA/WAV/AAC: Intro/Repeat/Random
- For DivX/MPEG1/MPEG2/JPEG: Repeat

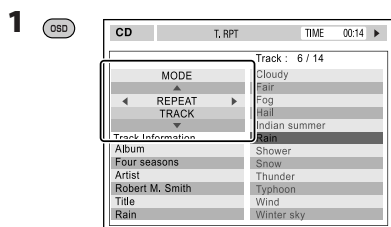

2 Only for CD/MP3/WMA/WAV/AAC: Select a playback mode.



3 Select your desired option.



4

Selectable playback mode

CD: T. RPT: Track repeat

A. RND: All random

T. INT: Track intro

MP3/WMA/WAV/AAC:

T. RPT: Track repeat

F. RPT: Folder repeat

F. RND: Folder random

A. RND: All random

T. INT: Track intro

F. INT: Folder intro

DivX/MPEG1/MPEG2:

T. RPT: Track repeat

F. RPT: Folder repeat

JPEG:

F. RPT: Folder repeat

Operations using the list screen

For discs except DVD, VCD, and CD

While Dual Zone is on, these operations are possible on the external monitor using the remote controller.

1 After stopping playback, display the list screen.

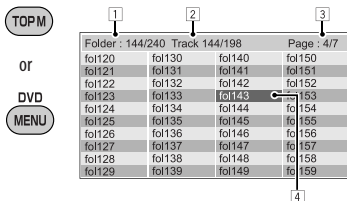

2 Select a folder on the list.

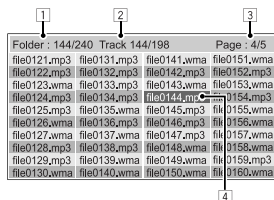

3 Select a track on the list.



- To go back to the folder list, press .

- 1 Current folder number/total folder number
- 2 Current track number/total number of tracks in the current folder
- 3 Current page/total number of the pages included in the list
- 4 Current folder/track (highlighted bar)

SD operations

This unit can play the JPEG/MP3/WMA/WAV/AAC*1 files stored in SD card.

- You can operate the SD card in the same way you operate the files on discs (except OSD operation and those on the external monitor). (☞ page 18 to 28)
- All tracks in the SD card will be played repeatedly until you change the source.
- You cannot select "SD" when Dual Zone is in use.
- Make sure all important data has been backed up.

1 Open the monitor panel.

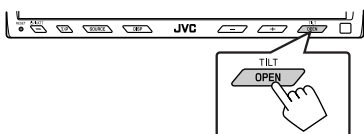

<Open/Tilt> menu appears.

- Shaded icons cannot be used at that time.

2 Press [OPEN].

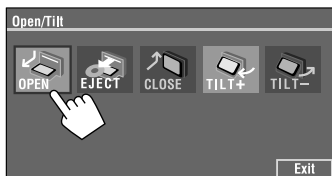

*1 This unit can play back AAC files encoded using iTunes. This unit cannot play back AAC files purchased from the iTunes Store.

3 Insert a SD card.

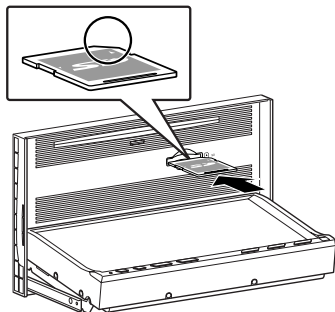

Push in the SD card until you hear a clicking sound. The source changes to "SD" and playback starts.

4 Close the monitor panel.

- If <Open/Tilt> menu is still displayed.

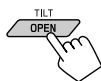

You can also press [CLOSE] on the <Open/Tilt> menu.

- If <Open/Tilt> menu is not displayed.

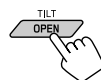

[Hold]

Caution:

Do not place your finger behind the monitor panel.

To eject the SD card

Push in the SD card lightly.

Caution:

- Do not release your finger quickly; otherwise, the SD card may pop up out from the loading slot.

Selecting playback modes

You can use only one of the following playback modes—Intro/Repeat/Random.

Ex. To select Track Repeat

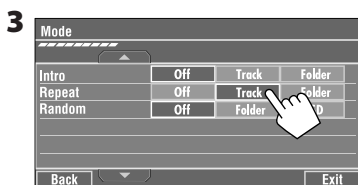
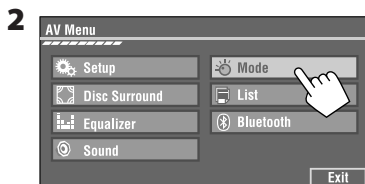

When one of the playback modes is selected, the corresponding indicator lights up on the source information screen.

To cancel, select <Off>.

File type	Intro	Repeat	Random
MP3/WMA/ WAV/AAC	Track: Plays the first 15 seconds of each track Folder: Plays the first 15 seconds of the first track of each folder	Track: Repeats current track *1 Folder: Repeats all tracks of the current folder	Folder: Randomly plays all tracks of current folder, then tracks of next folders SD (All): Randomly plays all tracks
JPEG	—	Folder: Repeats current folder	—

*1 You can also use [SHORT CUT] to turn on and off Track Repeat.

USB operations

You can connect a USB mass storage class device such as a USB memory, Digital Audio Player *1, portable HDD, etc. to the unit.

1

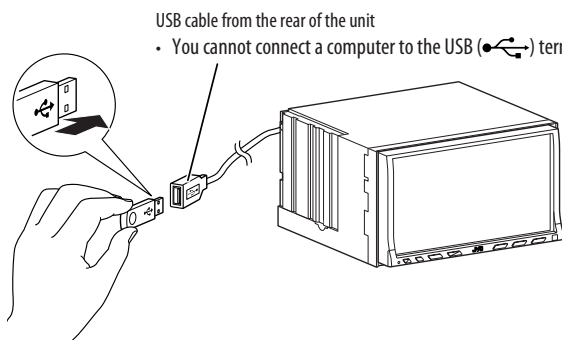

2

Press [SOURCE], then press [USB]. (📖 page 9)

- You can also use SOURCE on the monitor panel. Press it repeatedly.

This unit can play the DivX/JPEG/MPEG1/MPEG2*2/MP3/WMA/WAV/AAC*3 files stored in USB mass storage class device.

- You can operate the USB device in the same way you operate the files on discs (except OSD operation and those on the external monitor). (📖 page 18 to 28)
- All tracks in the USB device will be played repeatedly until you change the source.
- You cannot select "USB" when Dual Zone is in use.
- Make sure all important data has been backed up.

*1 Except for JVC D. Player XA-HD500.

*2 Except for MPEG2 files recorded by JVC Everio camcorder (extension code <.mod>).

*3 This unit can playback AAC files encoded using iTunes. This unit cannot playback AAC files purchased from the iTunes Store.

Caution:

- Avoid using the USB device if it might hinder your safety driving.
- Do not pull out and attach the USB device repeatedly while "Now Reading..." is flashing on the monitor screen.
- Do not start the car engine if a USB device is connected.
- Stop playback before disconnecting a USB device.
- Do not leave a USB device in the car, expose to direct sunlight, or high temperature to avoid deformation or cause damages to the device.

Selecting playback modes

You can use only one of the following playback modes—Intro/Repeat/Random.

Ex. To select Track Repeat

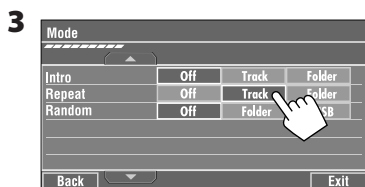
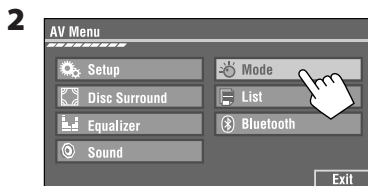

When one of the playback modes is selected, the corresponding indicator lights up on the source information screen.

To cancel, select <Off>.

File type	Intro	Repeat	Random
MP3/WMA/ WAV/AAC	Track: Plays the first 15 seconds of each track Folder: Plays the first 15 seconds of the first track of each folder	Track: Repeats current track *1 Folder: Repeats all tracks of the current folder	Folder: Randomly plays all tracks of current folder, then tracks of next folders USB (All): Randomly plays all tracks
DivX	—	Track: Repeats current track Folder: Repeats current folder	—
MPEG	—		—
JPEG	—	Folder: Repeats current folder	—

*1 You can also use [SHORT CUT] to turn on and off Track Repeat.

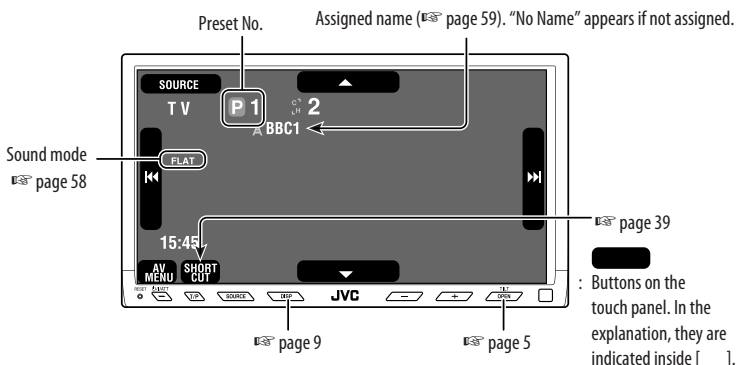

- 1 Press [SOURCE], then press [TV]. (page 9)
 - You can also use SOURCE on the monitor panel. Press it repeatedly.
- 2 Press [◀] or [▶] to search for a station—Auto Search.
 - Manual Search: Hold either [◀] or [▶] until “Manual Search” appears on the display, then press it repeatedly.

Automatic TV station presetting

You can preset 12 TV stations.

- 1 Press [AV MENU].

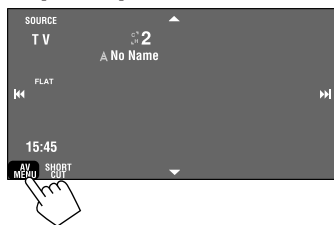

- 2 Press [Mode].

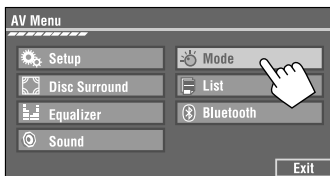

- 3



Local TV stations with the strongest signals are searched and stored automatically.

Manual presetting

Ex.: Storing TV station, 4 ch into preset number 4.

1 Display the Preset List.

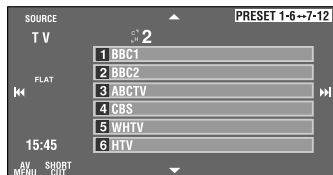
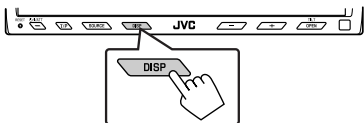

2 Tune in to a station you want to preset.

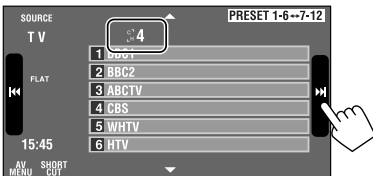

3 Select a preset number.

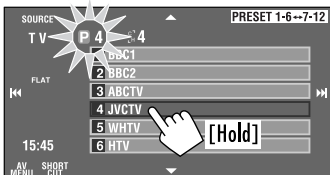

- By pressing [PRESET 1-6 ↔ 7-12], you can move to the other preset list of the other six preset stations.

The station selected in step 2 is now stored in preset number 4.

Selecting preset stations

On the remote:

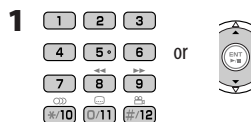

On the unit:

To select directly on the touch panel

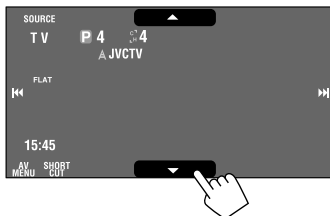

To select from the Preset List

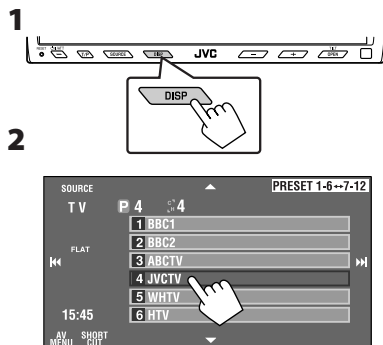

- By pressing [PRESET 1-6 ↔ 7-12], you can move to the other preset list of the other six preset stations.

Changing on-screen information

You can display channel number and assigned name of the station while watching TV.

- 1 Press [AV MENU].
- 2 Press [MODE].
- 3

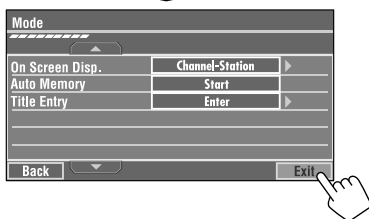
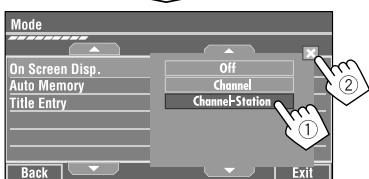

- **Off:** No information will be displayed while watching TV.
- **Channel:** Channel number will be displayed while watching TV.
- **Channel-Station:** Channel number and assigned name of the received station will be displayed while watching TV.

Using Short Cut Icons

You can easily access to the some frequently used functions by using [SHORT CUT] on the touch panel.

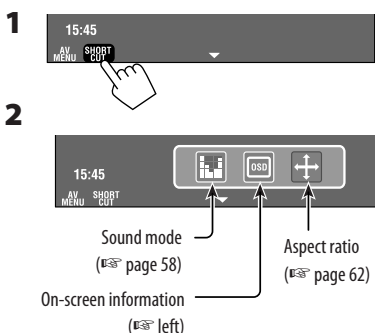

To display the operation buttons while watching TV



Touch the screen (center portion).

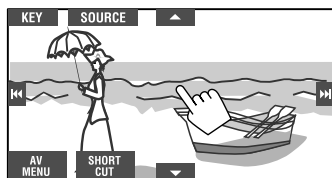

- [SOURCE] Display the <Source Menu>
- [AV MENU] Display the <AV Menu>
- [SHORT CUT] Display the Short Cut buttons
- [◀▶▶▶▶] Select TV station
- [▲▼] Select preset TV station
- [KEY] Does not work for "TV"

- If no operations are done for about 5 seconds, the operation buttons disappear.

Bluetooth® operations — Cellular phone/audio player

For Bluetooth operations, it is required to connect the Bluetooth Adapter (KS-BTA200) to the CD changer jack on the rear.

- Refer also to the instructions supplied with the Bluetooth Adapter and the Bluetooth device.
- Refer to the list (included in the box) to see the countries where you may use the Bluetooth® function.

To use a Bluetooth device through the unit ("Bluetooth PHONE" and "Bluetooth AUDIO") for the first time, you need to establish Bluetooth wireless connection between the unit and the device.

- Once the connection is established, it is registered in the unit even if you reset your unit. Up to five devices can be registered in total.
- Only one device can be connected at a time for each source ("Bluetooth PHONE" and "Bluetooth AUDIO").

Registering a Bluetooth device ■

Registration (Pairing) methods

Use either of the following items in the <Bluetooth> menu to register and establish the connection with a device.

- Select "Bluetooth PHONE" or "Bluetooth AUDIO" as the source to operate the <Bluetooth> menu.

Menu item	To do
Open	Make the unit ready to establish a new Bluetooth connection. Connection is established by operating the Bluetooth device.
Search	Make the unit ready to establish a new Bluetooth connection. Connection is established by operating this unit.

To register using <Open>

Preparation: Operate the device to turn on its Bluetooth function.

1



- Make sure "New Device" is selected. If not, press [▲] or [▼] to select it.

2

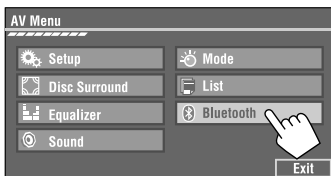

3



Go to other menu items

4 Enter a PIN (Personal Identification Number)* code to the unit.

- You can enter any number you like (1-digit to 16-digit number).
- * Some devices have their own PIN code. Enter the specified PIN code to the unit.

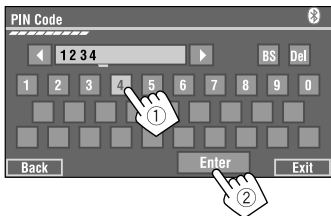

You can enter [0] – [9] only.

- [BS]: Erases the previous character before the cursor.
- [Del]: Erases the character on the cursor.
- [Enter]: Confirms the entry.

5 Use the Bluetooth device to connect, while “Open...” is displayed on the screen.

Enter the same PIN code (as entered in the above step) on the device to be connected.

Now connection is established and you can use the device through the unit.

The device remains registered even after you disconnect the device. Use <Connect> (or activate <Auto Connect>) to connect the same device from next time. (☞ the following, and pages 69 and 70).

To register using <Search>

- 1 Press [AV MENU].
 - Make sure “New Device” is selected. If not, press [▲] or [▼] to select it.
- 2 Press [Bluetooth].
- 3 Press [Search].

The unit searches for available devices and displays the list of them. (If no available device is detected, “Device Unfound” appears.)
- 4 Select a device you want to connect.
- 5 Enter the specific PIN code of the device.
 - Refer to the instructions supplied with the device to check the PIN code.
- 6 Use the Bluetooth device to connect, while “Connecting...” is displayed on the screen.

Now connection is established and you can use the device through the unit.

To connect a special device <Special Device>

- 1 Press [AV MENU].
- 2 Press [Bluetooth].
- 3 Press [Special Device].

The unit displays the list of the preset devices.
- 4 Select a device you want to connect.
- 5 Use <Open> (or <Search>) to connect.

To connect/disconnect a registered device

- 1 Select “Bluetooth PHONE” or “Bluetooth AUDIO,” then select a registered device you want to connect/disconnect.
- 2 Press [AV MENU].
- 3 Press [Bluetooth].
- 4 Press [Connect] or [Disconnect].
 - Select <Connect> to connect the selected device.
 - Select <Disconnect> to disconnect the selected device.

To delete a registered device

- 1 Select “Bluetooth PHONE” or “Bluetooth AUDIO,” then select a registered device you want to delete.
- 2 Press [AV MENU].
- 3 Press [Bluetooth].
- 4 Press [Delete Pair].

Confirmation screen appears. Press [Yes].

Using the Bluetooth cellular phone

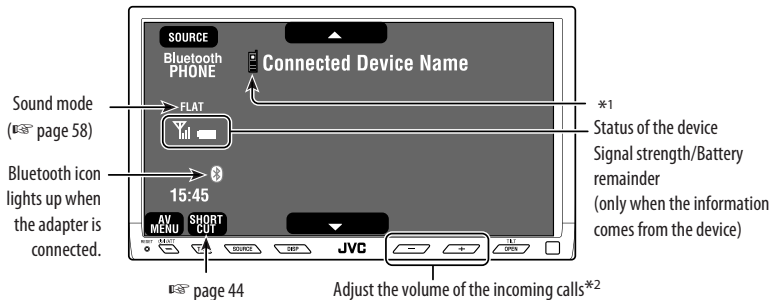

[] : Buttons on the touch panel. In the explanation, they are indicated inside [].

[AV MENU] Hold: Activates <Voice Dialing>
[▲ ▼] Select the registered device
 ("New Device" appears when a new device can be registered.)

*1 When a cellular phone with audio function is connected,  appears.

*2 This adjustment does not affect the volume level of the other sources.

- 1 Press **[SOURCE]**, then press **[Bluetooth PHONE]**. (page 9)
 - You can also use SOURCE on the monitor panel. Press it repeatedly.
- 2 Press **[AV Menu]**.
- 3 Press **[Bluetooth]**.
- 4 Establish the connection with a device, then make a call (or settings using the <Bluetooth> menu).
 pages 69 and 70

When a call comes in...

The source is changed to "Bluetooth PHONE" automatically.

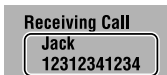

Name and phone number (if acquired)

When <Auto Answer> is activated...

The unit answers the incoming calls automatically. (page 70)

When <Auto Answer> is deactivated...

To answer the incoming call

- Press any button on the monitor panel (except  /ATT or +/-).
- Press the message displayed on the touch panel.

To end the call

- Hold any button on the monitor panel (except  /ATT or +/-).
- Hold the message displayed on the touch panel.
- You can adjust the microphone volume. (page 70)

When an SMS comes in...

If the cellular phone is compatible with SMS (Short Message Service), you can read the messages on the monitor.

- You cannot edit or send a message through the unit.

When <Message Info> is set to <Auto>...

The unit rings and the following screen is displayed on the monitor to inform you of the arrival of the message.

(☞ page 70)



To read the message, press [Yes].

The source is changed to "Bluetooth PHONE."

To read the message later, press [No].

- The message is stored into <Message> → <Unread>. (☞ page 69)

When <Message Info> is set to <Manual>...

Access the message list to read a message. (☞ page 70)

To make a call

1



2

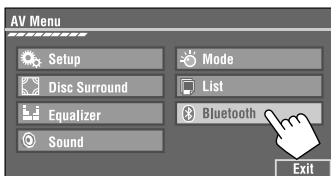

3



4 Select a calling method, then call.

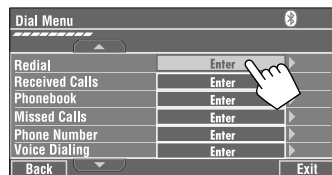

Cancel

- Redial:** Shows the list of the phone numbers you have dialed.
- Received Calls:** Shows the list of the received calls.
- Phonebook:** Shows the phone book of the connected cellular phone.
- Missed Calls:** Shows the list of the missed calls.
- Phone number:** Shows the phone number entry screen → "How to enter phone number" (☞ page 44).
- Voice Dialing:** (Only when the connected cellular phone has the voice recognition system): → Speak the name you want to call.

To stop ringing (canceling the outgoing call)

Hold any button on the monitor panel (except $\text{P}/\text{I}/\text{ATT}$ or $+/-$).

How to enter phone number

- You cannot use the remote controller to enter phone numbers.



You can enter [0] – [9], [*], [#] (up to 32 numbers)

- [BS]: Erases the previous character before the cursor.
- [Del]: Erases the character on the cursor.
- [Preset]: Goes to Preset List. You can preset the entered number by selecting preset number (see page 45)
- [Dial]: Calls the entered number.

- You can easily access <Dial Menu> by pressing [SHORT CUT] on the touch panel, then...



You can also access <Dial Menu> by holding SOURCE on the monitor panel.

- You can easily activate <Voice Dialing> by pressing [SHORT CUT] on the touch panel, then...



You can also activate <Voice Dialing> by holding [AV MENU].

To redial the dialed numbers

1

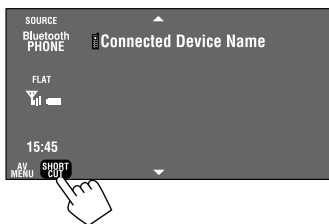

2

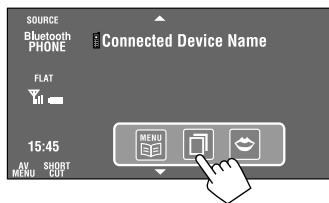

3



When using the remote controller, you can display <Redial> list anytime (except when Dual Zone is in use).



Presetting the phone numbers

You can preset up to six phone numbers.

1 Select the phone number you want to preset from <Phonebook>, <Redial>, <Received Calls>, or <Missed Calls>.

- ① Press [AV MENU].
- ② Press [Bluetooth].
- ③ Press [Dial Menu], then...

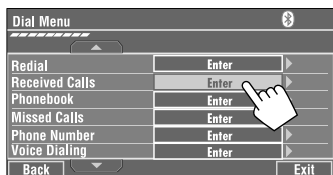

Ex.: Selecting <Received Calls>

2 Select a telephone number to store.

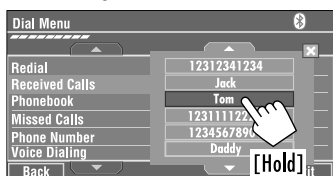

3 Select a preset number.

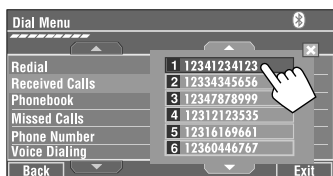

Now "Tom" is stored into preset no. 1.

To call a preset number

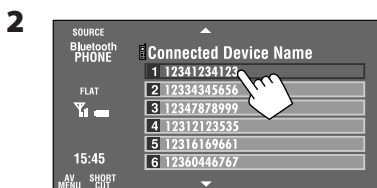
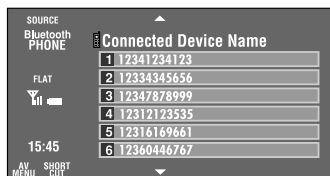
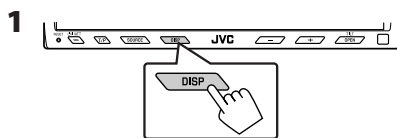

You can use the following buttons on the remote controller for the Bluetooth phone operations.



- Displays <Dial Menu>/Answer the incoming call.
- Displays <Redial> list if pressed and held (regardless of the current source).



: End the call.

VOL



: Adjust the volume.

- 1 2 3 : Make a call to the preset numbers.
4 5 6

Using the Bluetooth audio player

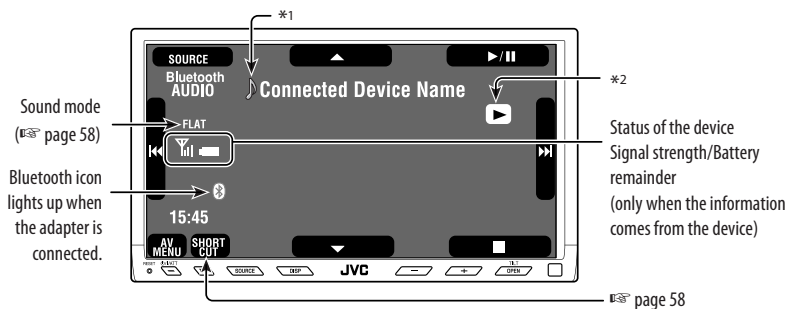





Sound mode
(page 58)

Bluetooth icon
lights up when
the adapter is
connected.

Status of the device
Signal strength/Battery
remainder
(only when the information
comes from the device)

page 58

 : Buttons on the touch panel. In the explanation, they are indicated inside [].

-  [] Start and pause playback
-  [] Reverse/forward search
-  [] Select the registered device ("New Device" appears when a new device can be registered.)^{*3}

- *1 When a cellular phone with audio function is connected,  appears.
- *2 Indicates the button pressed. It may be different from the operation status.
- *3 You cannot select "New Device" when a Bluetooth audio player is connected.

1 Press [SOURCE], then press [Bluetooth AUDIO]. (page 9)

- You can also use SOURCE on the monitor panel. Press it repeatedly.

2 Start playback.

- See page 40 for connecting a new device.
- See pages 41 for connecting/disconnecting a registered device.
- See page 41 for deleting a registered device.

You can use the following buttons on the remote controller for the Bluetooth audio operations.

  : Start and pause playback.

 : Reverse/forward skip.

 : Adjust the volume.

Bluetooth Information:

If you wish to receive more information about Bluetooth, visit our JVC web site.

Listening to the CD changer

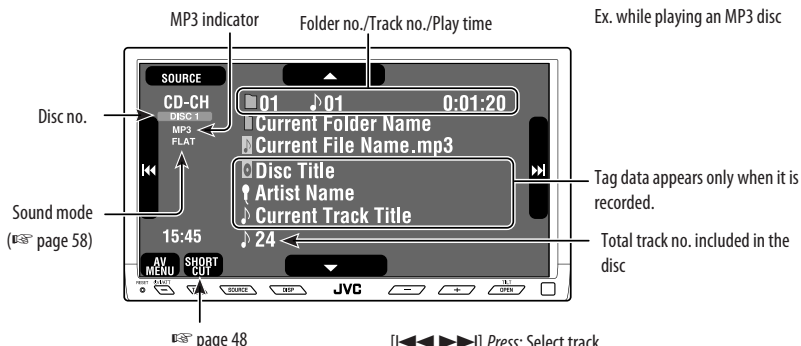

Buttons on the touch panel. In the explanation, they are indicated inside [].

- [◀◀▶▶▶▶] Press: Select track
Hold: Reverse/forward search
- [▲▼] Press: Select folders (only for MP3)
Hold: Display Disc list

It is recommended to use a JVC MP3-compatible CD changer with your unit.

- You can play only CDs (CD-DA) and MP3 discs.

Preparation:

Make sure <Changer> is selected for <External Input>. (page 66)

1 Press [SOURCE], then press [CD-CH]. (page 9)

- You can also use SOURCE on the monitor panel. Press it repeatedly.



3 Display the Disc List.

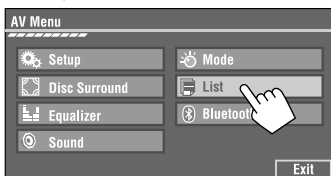

4 Select a disc to start playing.



To go to the other list

- If you select an MP3 disc, the Track list of the current folder appears. You can select a track and start playing. (also page 22)

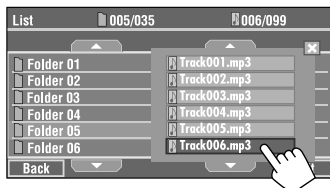

- If you select a folder on the list, you can start playing the first track of the folder.

Selecting playback modes

You can use only one of the following playback modes—Intro/Repeat/Random.

Ex. To select Track Repeat for an MP3 disc (for CDs, see page 21.)

1 Press [AV MENU].

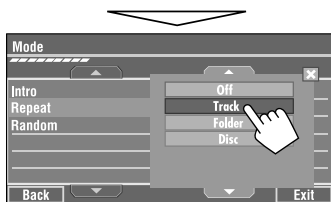
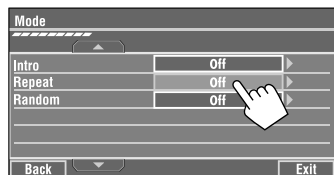

2 Press [Mode].

3



When one of the playback modes is selected, the corresponding indicator lights up on the source information screen.

To cancel, select <Off>.

Disc type	Intro	Repeat	Random
	<p>Track: Plays the first 15 seconds of each track</p> <p>Disc: Plays the first 15 seconds of the first track of all loaded discs</p>	<p>Track: Repeats current track</p> <p>Disc: Repeats all tracks of the current disc</p>	<p>Disc: Randomly plays all tracks of the current disc</p> <p>All: Randomly plays all tracks of all loaded discs</p>
	<p>Track: Plays the first 15 seconds of each track</p> <p>Folder: Plays the first 15 seconds of the first track of each folder</p> <p>Disc: Plays the first 15 seconds of the first track of all loaded discs</p>	<p>Track: Repeats current track</p> <p>Folder: Repeats all tracks of the current folder</p> <p>Disc: Repeats all tracks of the current disc</p>	<p>Folder: Randomly plays all tracks of current folder, then tracks of next folders</p> <p>Disc: Randomly plays all tracks of the current disc</p> <p>All: Randomly plays all tracks of all loaded discs</p>

- You can easily turn on or off Track Repeat by pressing [SHORT CUT] on the touch panel, then...

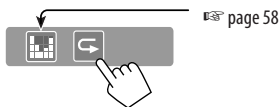

page 58

You can use the following buttons on the remote controller to operate the CD changer.

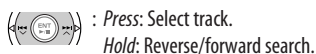
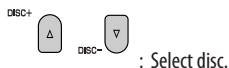

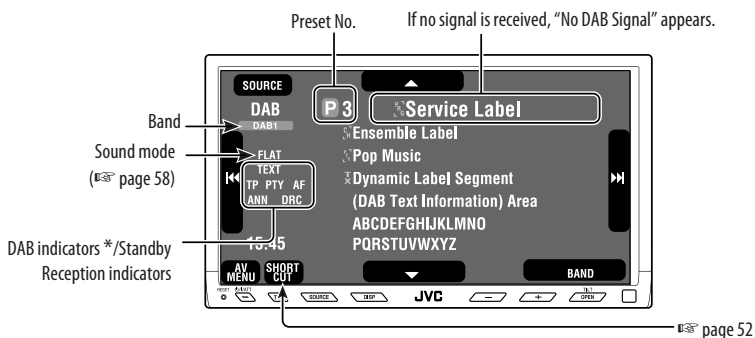

* While tuning in a service with DLS (Dynamic Label Segment), the TEXT indicator lights up.

 : Buttons on the touch panel. In the explanation, they are indicated inside [].

- 1 Press [SOURCE], then press [DAB]. (page 9)
 - You can also use SOURCE on the monitor panel. Press it repeatedly.
- 2 Press [BAND].

→ DAB1 → DAB2 → DAB3
- 3 Press [◀◀] or [▶▶] to search for an ensemble—Auto Search.
 - Manual Search: Hold either [◀◀] or [▶▶] until “Manual Search” appears on the display, then press it repeatedly.
- 4 Press [▼] or [▲] to select a service (either primary or secondary) to listen to.

When surrounding sounds are noisy

Some services provide Dynamic Range Control (DRC) signals together with their regular programme signals. DRC will reinforce the low level sounds to improve your listening.

- The DRC indicator will light up while tuning in a service with the DRC signals.

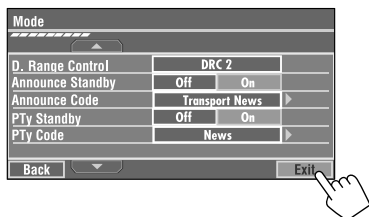
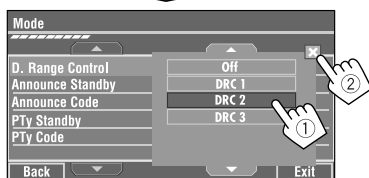
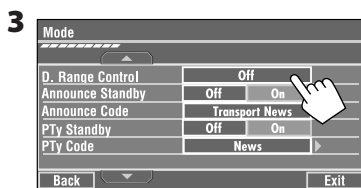

- As the number increases, the effect becomes stronger.

Manual presetting

1 Display the Preset List.

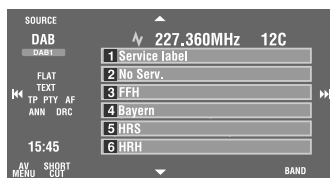
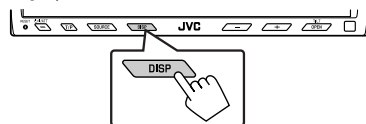

2 Tune in to a service you want to preset.



3 Select a preset number.



The service selected in step 2 is now stored in preset number 2.

Selecting preset services

On the remote:

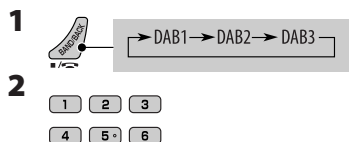

On the unit:

To select from the Preset List

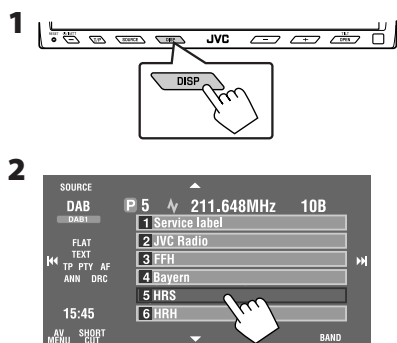

Activating/deactivating TA/PTY Standby Reception

- Operations are exactly the same as explained on page 14 for FM RDS stations.
- You cannot store PTY codes separately for the DAB tuner and for the FM tuner.

Activating/deactivating Announcement Standby Reception

Announcement Standby Reception allows the unit to switch temporarily to your favorite service (announcement type).

Announcement Standby Reception	Indicator
To activate, display <AV Menu>, then select <Mode>, press [On] for <Announce Standby> (see below).	ANN
The unit will temporarily switch to your favorite service from any source other than FM/AM.	Lights up
Not yet activated. Tune in to another service providing the related signals.	Flashes
To deactivate, press [Off] for <Announce Standby> (see below).	Goes off

To activate Announcement Standby Reception

- 1 Press [AV MENU].
- 2 Press [Mode].
- 3

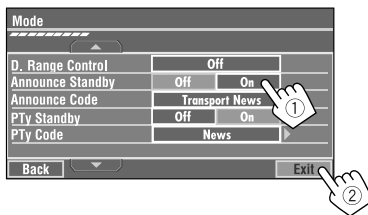

Announcement Standby Reception is now activated for PTY code <Transport News>: the initial setting.

- You can easily activate and deactivate Announcement Standby Reception by pressing [SHORT CUT] on the touch panel, then...

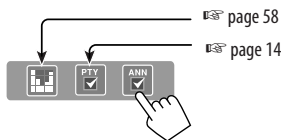

Available announcement types:

Transport News, Warning, News, Weather, Event, Special Event, Radio Info, Sports News, Financial News.

Tracing the same programme— Alternative Frequency Reception (DAB AF)

To change the announcement type for Announcement Standby Reception

- Press [AV MENU].
- Press [Mode].
-

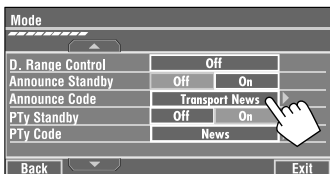

- Select your favorite announcement type.

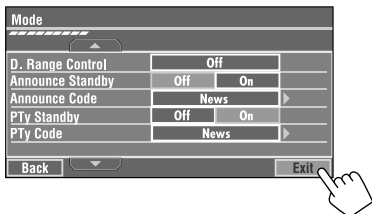
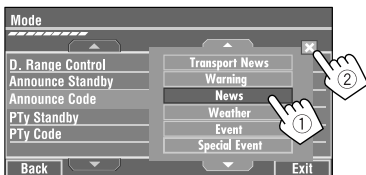

• While receiving a DAB service:

When driving in an area where a service cannot be received, this unit automatically tunes in to another ensemble or FM RDS station, broadcasting the same programme.

• While receiving an FM RDS station:

When driving in an area where a DAB service is broadcasting the same programme as the FM RDS station, this unit automatically tunes in to the DAB service.

When shipped from the factory, Alternative Frequency Reception is activated.

To deactivate the Alternative Frequency Reception, page 65.

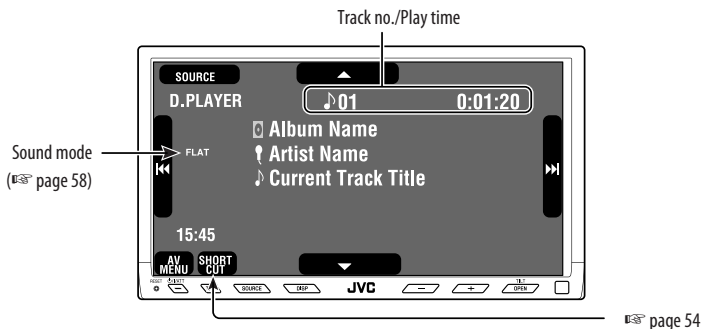

[] : Buttons on the touch panel. In the explanation, they are indicated inside [].

- [◀▶▶▶] Press: Select track
Hold: Reverse/forward search
- [▲] Enter player's menu
- [▼] Pause/stop play
• To resume, press again.

It is required to connect the interface adapter (KS-PD100 for Apple iPod or KS-PD500 for JVC D. player) to the CD changer jack on the rear.

Preparation:

Make sure <iPod> or <D. player> is selected for <External Input>. (page 66)

- 1 Press [SOURCE], then press [iPod] or [D.PLAYER] (page 9)
Playback starts automatically.

- You can also use SOURCE on the monitor panel. Press it repeatedly.

- 2 Press [◀◀] or [▶▶] to select a track.

Selecting a track from the player's menu

- 1 Press [▲] to enter the player's menu.
"SEARCH" flashes on the monitor during menu operations.
 - This mode will be canceled if no operations are done for about 5 seconds.
- 2 Press [◀◀] or [▶▶] to select the desired item.
Press: Select an item.
Hold: Skip 10 items at a time if more than 10 items.

For iPod:

Playlists ↔ Artists ↔ Albums ↔ Songs
↔ Genres ↔ Composers ↔ (back to the beginning)

For D. player:

Playlist ↔ Artist ↔ Album ↔ Genre ↔
Track ↔ (back to the beginning)

3 Press [▼] to confirm the selection.

4 Repeat steps 2 and 3 to select a track.

- When a track is selected finally, playback starts.
- To return to the previous menu, press [▲].

Selecting playback modes

1

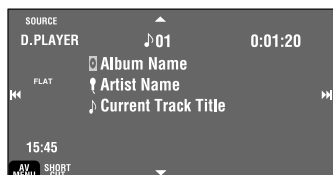

2

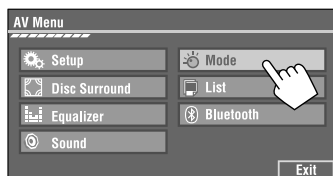

3 Select an appropriate option.



Repeat	One: Functions the same as “Repeat One” or “Repeat Mode → One.” All: Functions the same as “Repeat All” or “Repeat Mode → All.”
Random	Album: Functions the same as “Shuffle Albums” of the iPod. Song/On: Functions the same as “Shuffle Songs” or “Random Play → On.”

- When the playback modes are selected, the corresponding indicators lights up alternately on the monitor.

To cancel, select <Off>.

- You can easily turn on or off Track Repeat by pressing [SHORT CUT] on the touch panel, then...

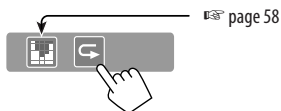

Using other external components

AV-INPUT

You can connect an external component to the LINE IN/VIDEO IN plugs.

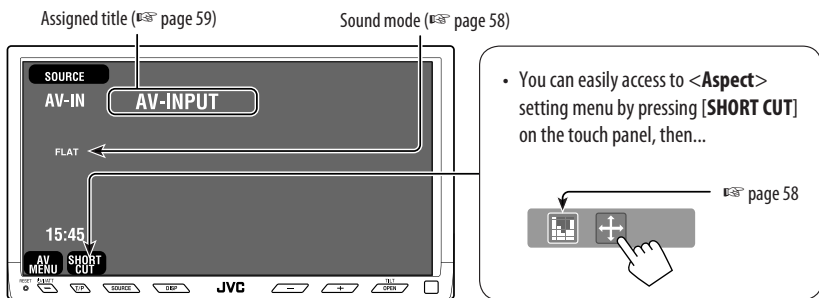

[SHORT CUT] : Buttons on the touch panel. In the explanation, they are indicated inside [].
These buttons also work when they are not shown on the touch panel (while watching pictures on the screen).

- 1 Press [SOURCE], then press [AV-IN]. (☞ page 9)
 - You can also use SOURCE on the monitor panel. Press it repeatedly.
- 2 Turn on the connected component and start playing the source.

To display the operation buttons (☞ page 20) while watching the playback picture



Touch the screen (center portion).

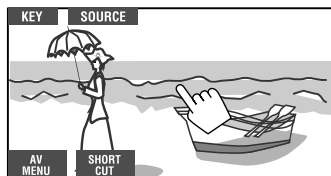
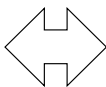

Touch the screen (center portion).

- If no operations are done for about 5 seconds, the operation buttons disappear.
- [KEY] does not work when the source is "AV-IN."

Navigation screen

You can also connect a Navigation System to the VIDEO IN plug so that you can watch the navigation screen.

Preparation:

Make sure **<Navigation>** is selected for **<AV Input>**. (☞ page 65)

To view the navigation screen (and listen to the navigation guidance)*

- 1 Press **DISP** on the monitor panel repeatedly. (☞ page 9)

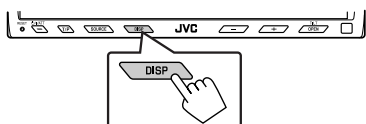

- The aspect ratio of the navigation screen is fixed to **<Full>** regardless of the **<Aspect>** setting (☞ page 62).

* If your Navigation System is equipped with the voice guidance function.

To display the operation buttons (☞ page 20) while viewing the navigation screen

- The operation buttons displayed on the screen vary among the playback sources.

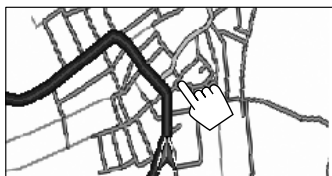

Touch the screen (center portion).

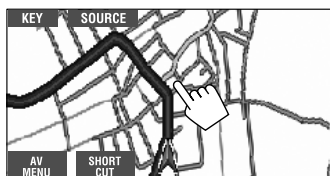
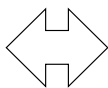

Touch the screen (center portion).

- If no operations are done for about 5 seconds, the operation buttons disappear.
- The above buttons except **[KEY]** also work when they are not shown on the touch panel (while viewing the navigation screen).

When **<Navigation>** is selected for **<AV Input>**. (☞ page 65)

- You can use the source **<AV-IN>** for listening to an audio source connected to the **LINE IN** plugs.
- Some status messages such as volume level will not appear on the monitor.

EXT-INPUT

You can connect an external component to the CD changer jack on the rear using the Line Input Adapter—KS-U57 (not supplied) or AUX Input Adapter—KS-U58 (not supplied).

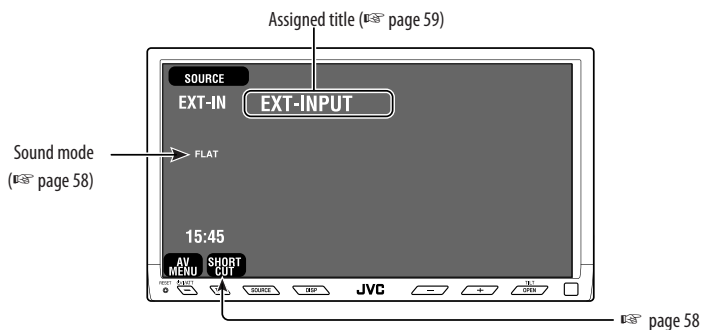

Preparation:

Make sure <External> is selected for <External Input>. (page 66)

- 1 Press [SOURCE], then press [EXT-IN]. (page 9)
 - You can also use SOURCE on the monitor panel. Press it repeatedly.
- 2 Turn on the connected component and start playing the source.

Sound equalization

You can select a preset sound mode for 2-channel sources.

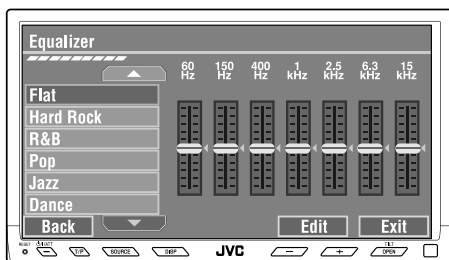

While playing any source other than "Bluetooth PHONE," <Equalizer> menu can be easily accessed by pressing [SHORT CUT] on the touch panel, then...



Selecting sound mode

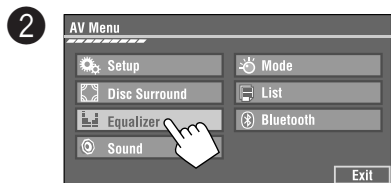

3 Select a sound mode.

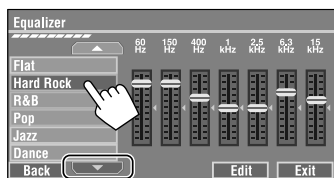

Move to other 6 sound modes

- For preset values of each sound mode, see page 77.
- For multi-channel source, the sound mode is temporarily canceled.

Storing your own adjustment

You can store your adjustment into User1, User2, and User3.

1 Repeat steps 1 and 2, then in step 3...

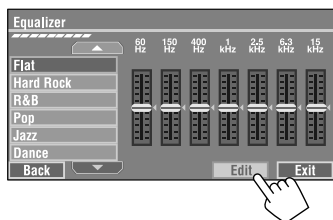

2 Adjust (1), then store (2).

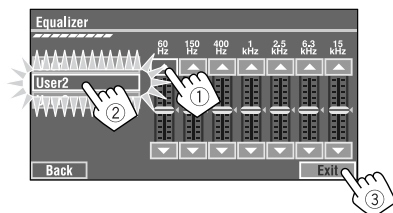

Ex. When storing into [User 2].

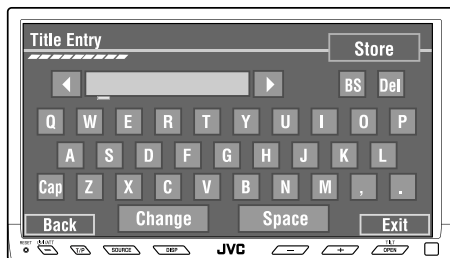

Buttons on the touch panel. In the explanation, they are indicated inside [] .

You can assign titles to the TV stations, “AV-IN,” and “EXT-IN.”

- For TV stations, you can assign the titles to 30 stations.

Ex.: Assigning title to “AV-IN”

1 Select the source. (☞ page 9)

- To assign a title to a TV station, tune in to the station. (☞ page 37)

2 Display <Title Entry> screen.

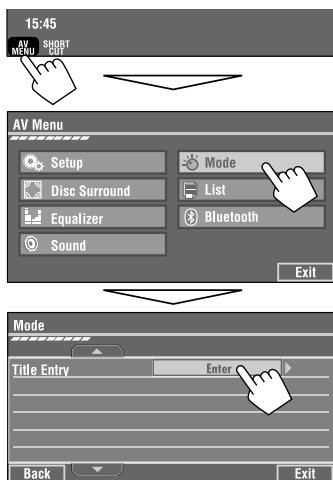

3 Assign a title.

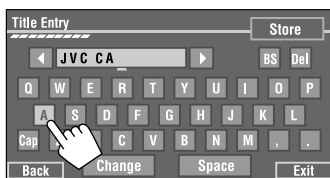

You can enter up to 16 characters (for available characters, ☞ page 77).

- [Store]: Confirm the entry.
- [◀▶]: Moves the cursor.
- [BS]: Erases the previous character before the cursor.
- [Del]: Erases the character on the cursor.
- [Cap]: Changes the upper/lower cases.
- [Space]: Enter a space.
- [Change]: Change the character set.

4 Finish the procedure.



Menu operations

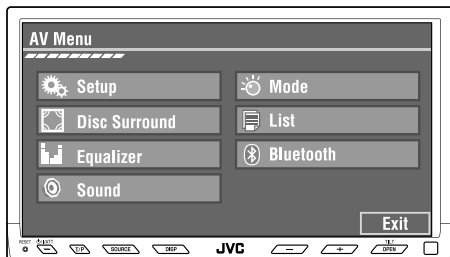

The following steps are one of the fundamental procedures. Some of the settings do not open the sub-setting window, but just selecting an option will change the setting.

Ex. Changing the <AV Input> setting

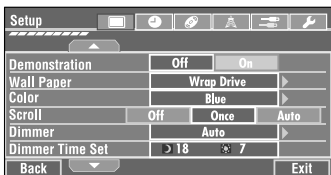
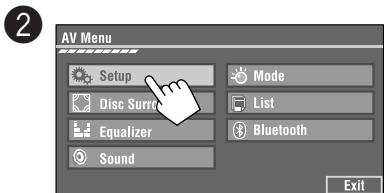

Non-available items will be displayed being shaded.

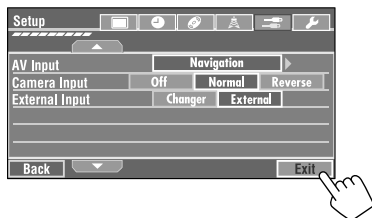
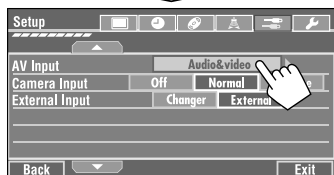
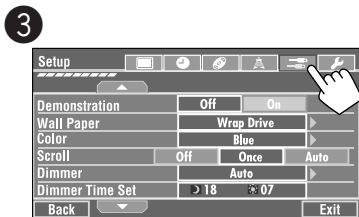



Setup

Initial: Underlined













ENGLISH

Menu items	Selectable settings, [reference page]
Demonstration	Off: Cancels. On: Activates the demonstration on the monitor. To stop it temporarily, touch the monitor screen.
Wall Paper	You can select the background picture of the monitor. Warp Drive, X-Face, Wave, Ring
Color	You can select the color of the <Wall Paper>. Blue, Sky, Green, Red, Yellow, Purple, Dark-Blue, Dark-Sky, Dark-Green, Dark-Red, Brown, Black
Scroll	Off: Cancels. Once: Scrolls the disc information once. Auto: Repeats scrolling (5-second intervals). • Holding DISP on the monitor panel scrolls the information regardless of this setting.
Dimmer	Off: Cancels. On: Activates dimmer. Auto: Dims the monitor when you turn on the headlights.*1 Dimmer Time Set : Activates the Dimmer Time setting below.
Dimmer Time Set	Sets the Dimmer On/Off times.
Dimmer Level	You can preset the brightness for dimmer. 00 (brightest) to 10 (darkest); Initial 05
Bright	You can adjust brightness of the monitor. -15 (darkest) to +15 (brightest); Initial 00
Picture Adjust*2	You can adjust the following to make the monitor clear and legible for watching the playback picture. The setting will be stored—separately for "DISC/SD/USB" (common), for "TV," and for "AV-IN." -15 to +15 ; Initial 0 Bright: Adjust if the picture is too bright or too dark. Contrast: Adjust the contrast. Color: Adjust the color of the picture—lighter or darker. Tint: Adjust the tint if the human skin color is unnatural. • Press [▲] or [▼] to adjust.

*1 The ILLUMINATION CONTROL lead connection is required. (See Installation/Connection Manual)

*2 Adjustable only when the source is a disc/SD/USB containing pictures or movies, "TV," or "AV-IN."

Continued on the next page

Menu items	Selectable settings, [reference page]		
Aspect *3  Display	You can change the aspect ratio of the picture.		
	Aspect ratio of incoming signal		
		4:3	16:9
	Regular: For 4:3 original pictures		
	Full: For 16:9 original pictures		
Panorama: For viewing 4:3 pictures naturally on the wide screen			
Auto:	<ul style="list-style-type: none"> • For "DISC": Aspect ratio is automatically selected to match to the incoming signals. • For the other video sources: Aspect ratio is fixed to <Regular>. 		
Language *4	Select the indication language shown on the monitor. English, Spanish, French, German, Italian, Dutch, Swedish, Danish, Russian		
Time Set	Initial 0:00 ,  [8]		
12Hours/24Hours	Select either 12-hour system or 24-hour system. 12 Hours, 24 Hours ,  [8]		
 Clock	When <On> is selected, the clock time is displayed on the playback pictures. The clock time is displayed in large on the animation screen ( page 9) Off, On		
	Clock Adjust	Select <Auto> to adjust the clock automatically using the clock time (CT) data from an FM RDS station. Off, Auto ,  [8]	

*3 Not adjustable when no picture is shown.

*4 After you change the indication language setting, turn off then on the power so that your setting takes effect.

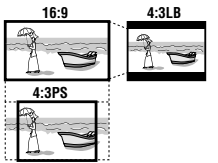
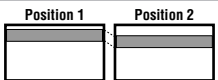
Menu items	Selectable settings, [reference page]
Menu Language *5	Select the initial disc menu language; Initial Russian (☞ also page 78).
Audio Language *5	Select the initial audio language; Initial Russian (☞ also page 78).
Subtitle *5	Select the initial subtitle language or erase the subtitle (Off); Initial Russian (☞ also page 78).
OSD Language *5	Select the on-screen language used for the external monitor connected to the VIDEO OUT plug; Initial Russian .
Monitor Type *5 	Select the monitor type to watch a wide screen picture on the external monitor. 16:9 : Select when the aspect ratio of the external monitor is 16:9. 4:3LB (Letterbox)/ 4:3PS (Pan Scan): Select when the aspect ratio of the external monitor is 4:3. Refer to the illustrations on the left to see how the pictures are shown on the monitor.
OSD Position *5 	Select the position of the on-screen bar, ☞ [28]. 1 : Higher position 2 : Lower position
File Type *5	Select playback file type when a disc/SD/USB contains different types of files. You can store this setting separately for each source —“DISC/SD/USB.” Audio : Plays back audio files. Picture : Plays back JPEG files. Video : Plays back DivX/MPEG1/MPEG2 files. (Not applicable to “SD”)
Divx Regist. (Registration) *5	This unit has its own Registration Code. Once you have played back a file with which the Registration Code recorded, this unit’s Registration Code is overwritten for copyright protection.
D. (Dynamic) Range Compres. (Compression) *5	You can enjoy a powerful sound at a low volume level while playing Dolby Digital software. Auto : Select to apply the effect to multi-channel encoded software. On : Select to always use this function.

*5 Selectable only for “DISC,” “SD,” and “USB.” (Playback stops when you change the setting.)

Menu items

Selectable settings, [reference page]

Speaker Size*5

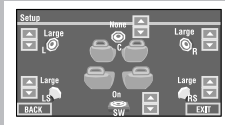

You can adjust the speaker size setting.

As you change the speaker size, the speaker on the screen changes its size. When **<None>** or **<Off>** is selected, the speaker is shaded.

- **L/R (Front):** **Small, Large**
- **C (Center):** **None, Small, Large**
- **LS/RS (Surround):** **None, Small, Large**
- **SW (Subwoofer):** **On, Off**
- Speaker size: **<Large>** for 13-cm diameter or more; **<Small>** for 13 cm or less.
- If you select **<Large>** or **<Small>** for non-connected speakers, the incoming signals for the non-connected speakers will not come out of any other speakers.
- Front speakers and surround speakers cannot be adjusted separately for left and right speakers.

Regardless of the setting above...

- No sound comes out of the subwoofer while playing Dolby Pro Logic II Movie or Music if the front speaker is set to **<Large>**.
- No sound comes out of the center speaker when surround is deactivated.

Speaker Level*6

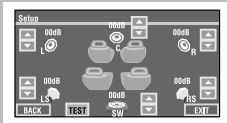

You can adjust the output level of the activated speakers (☞ **<Speaker Size>** above), monitoring the test tone.

L/C/R/RS/SW*7/LS: adjust the output level of each speaker in the range of **-10dB** to **+10dB**; Initial **00dB**.

- Press [**Test**] to turn on and off the test tone.

Speaker Distance*6, 8

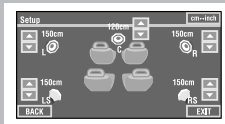

You can adjust the speaker output timing.

L/C/R/RS/LS: adjust the speaker distance from the listening position in the range of **15cm/6 inches** to **600 cm/240 inches** in 15-cm/6-inch step; Initial **120 cm/48 inches** (for center speaker), **150 cm/60 inches** (for other speakers).

- Press [**cm ↔ inch**] to change the measuring unit—**cm** and **inch**.

*5 Selectable only for "DISC," "SD," and "USB." (Playback stops when you change the setting.)

*6 Selectable only for "DISC," "SD," and "USB."

*7 This subwoofer level setting takes effect only when surround is activated. (☞ also page 27)

*8 This setting does not take effect for MPEG1/MPEG2 and DivX with MP3 audio track.



Disc

	Menu items	Selectable settings, [reference page]
Tuner	IF Band Width	<p>Auto: Increases the tuner selectivity to reduce interference noises between adjacent stations. (Stereo effect may be lost.)</p> <p>Wide: Subject to the interference from adjacent stations, but sound quality will not be degraded and the stereo effect will remain.</p>
	AF Regional	<p>When the received signals from the current station become weak...</p> <p>AF: Switches to another station. The programme may differ from the one currently received (AF indicator lights up), [15].</p> <p>Off: Cancels—not selectable when <DAB AF> is set to <On>.</p> <p>AF Reg. (Regional): Switches to another station broadcasting the same programme. The REG indicator lights up.</p>
	TA Volume	00 to 30 or 50* ⁹ ; Initial 15, [14].
	Program Search	Off, On, [15]
	DAB AF* ¹⁰	Off, On, [52]
Input	AV Input* ¹¹	<p>You can determine the use of LINE IN and VIDEO IN plugs.</p> <p>Off: Select when no component is connected ("AV-IN" is skipped while selecting the source).</p> <p>Audio&video: Select when connecting an AV component such as a VCR. [55]</p> <p>Audio: Select when connecting an audio component such as a digital audio player. [55]</p> <p>Navigation : Select when connecting a Navigation System. [56]</p>
	Camera Input* ¹²	<p>Off: Select when no rear view camera is connected to the CAMERA IN plug.</p> <p>Normal: Select when connecting the rear view camera to the CAMERA IN plug. The picture from the camera is displayed as it is taken.</p> <p>Mirror: The mirror image of the picture taken by the camera is displayed on the monitor.</p> <ul style="list-style-type: none"> While the pictures through the camera are shown on the monitor, no message will be displayed.

*⁹ Depends on the amplifier gain control. (page 67)

*¹⁰ Appears only when DAB tuner is connected.

*¹¹ Not selectable when "AV-IN" is selected as the source.

*¹² Reverse lamp lead connection is required. See Installation/Connection Manual (separate volume). The rear view through the camera appears on the monitor in <Full> aspect ratio (regardless of the aspect ratio setting) when you shift the gear to the reverse (R) position. When you press DISP on the control panel, or when you shift the gear to another position other than the reverse (R) position, the rear view screen is cleared.

	Menu items	Selectable settings, [reference page]
Input	External Input *13	For connecting an external component to the CD changer jack on the rear. Changer/iPod/D. player *14: CD changer, iPod, or D. player ☞ [47, 53] External: Any other than the above. ☞ [57] • For connecting the Bluetooth adapter and DAB tuner, this setting is not required. It is automatically detected.
	Beep	Off: Cancels. On: Activates the key-touch tone.
Others	Telephone Muting *15	Off: Cancels. Muting1, Muting2: Select either one which mutes the sounds while using the cellular phone.
	Power LED Flash	Off: Cancels. On: When the ignition is turned off, the lamp on the O/I/ATT button flashes.
	TouchPanel Sens.	Change the sensitivity of the touch panel. As the number decreases, sensitivity become higher. 1/2/3 ; Initial 2
	Initialize	Initialize all settings you have made in <AV Menu>. Press and hold [Enter] to initialize the settings, then reset the unit (☞ page 3).

*13 Not selectable when the component connected to the CD changer jack is selected as the source.

*14 The name of the component detected through the CD changer jack is shown.

*15 The TEL MUTING lead connection is required. See Installation/Connection Manual (separate volume).



Disc Surround*16

Menu items	Selectable settings, [reference page]
Surround	On, Off , ☞ [27]
Surround Mode	Auto, Through, Dolby PLII Movie, Dolby PLII Music , ☞ [27]
Panorama	On, Off , ☞ [27]
Center Width *17	00 to 07 ; Initial 04 , ☞ [28]

*16 Selectable only for "DISC", "SD," and "USB."

*17 This setting takes effect only when the center speaker is activated.



Equalizer

Flat/Hard Rock/R&B/Pop/Jazz/Dance/Country/Reggae/Classic/User1/User2/User3, [58]

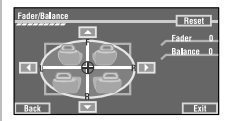

Sound

Menu items	Selectable settings, [reference page]
Fader/Balance 	Adjust fader—speaker output balance between the front and rear speakers. <ul style="list-style-type: none"> • Upmost—front only (F6) • Downmost—rear only (R6) When using a two-speaker system, set the fader to the center (0). Adjust balance—speaker output balance between the left and right speakers. <ul style="list-style-type: none"> • Leftmost—left only (L6) • Rightmost—right only (R6)
Volume Adjust	Adjust and store auto-adjustment volume level for each source, comparing to the FM volume level. The volume level will automatically increase or decrease when you change the source. -12 to +12; Initial 00 <ul style="list-style-type: none"> • For Disc/SD/USB: An auto-adjustment level is commonly used when playing DivX/MPEG1/MPEG2/MP3/WMA/WAV/AAC files
Subwoofer Phase	Select either < Normal > or < Reverse >, which reproduces a better sound.
Subwoofer Level ^{*18}	Adjust the subwoofer output level. Level: -06 to +08; Initial 00
High Pass Filter	Through: Select when the subwoofer is not connected. On: Select when the subwoofer is connected.
Crossover	Adjust the crossover frequency between the front/rear speakers and the subwoofer. 80Hz, 120Hz, 150Hz
Amplifier Gain	You can change the maximum volume level of this unit. Off: Deactivates the built-in amplifier. Low: VOL 00 to 30 (Select this if the maximum power of the speakers is less than 50 W) High: VOL 00 to 50
Rear Speaker ^{*19}	You can activate/deactivate the rear speakers. Off, On

^{*18} This subwoofer level setting takes effect only when surround is deactivated. (also page 27)

^{*19} This setting takes effect only when Dual Zone is activated. (also page 30)

Continued on the next page



Menu items	Selectable settings, [reference page]
Mono	Only for FM. (Off, On), [10]
DX/Local	Only for FM. (Local, DX), [11]
SSM	Only for FM. Press and hold to start SSM. [11]
PTy Standby	Only for FM/DAB. (Off, On), [14]
PTy Code	Only for FM/DAB. (Initial News), [15]
Title Entry	Only for TV stations, AV-IN and EXT-IN. [59]
Intro/Repeat/Random	[21, 34, 36, 48, 54]
D.(Dynamic) Range Control	Only for DAB. (Off, DRC1, DRC2, DRC3), [50]
Announce Standby	Only for DAB. (Off, On), [51]
Announce Code	Only for DAB. (Initial Transport News), [52]
On Screen Disp.	Only for TV. (Off, Channel, Channel-Station), [39]
Auto Memory	Only for TV, [37]

*20 Items listed under <Mode> vary among the playback sources.









List

For "DISC": Folder List and Track List (page 22)

For "CD-CH": Disc List, Folder List, and Track List (page 47)

- For the other playback sources, you can display a list by pressing DISP on the monitor panel (page 9)

Menu items	Selectable settings, [reference page]
Dial Menu *22	Select the method to make a call.  [43]
Message *23	You can read a message from the following message histories. Unread: Messages you have not read. Read: Messages you have read. Unsent: Messages you have not sent. Sent: Messages you have sent. <ul style="list-style-type: none"> The number of messages in each history is also shown on the monitor.
Open	 [40]
Search	 [41]
Special Device	Only for "New Device." Shows the list of Bluetooth devices which require some special procedure to establish Bluetooth connection. Select a device you want to connect. <ul style="list-style-type: none"> After selecting the device, use <Open> or <Search> ( above) for connection. Once the connection is established, it is registered in the unit. You can connect the unit and the device by using <Connect> ( below) from the next time.
Connect	Only for the registered devices. After selecting a device from among the registered devices ( page 40, 41), establish the connection with it.
Disconnect	Only for the device being connected. Disconnect the current device before connecting another device.
Delete Pair	Only for the registered devices. Delete the registered devices.

*21 Selectable only for "Bluetooth PHONE" or "Bluetooth AUDIO." Select a device (or "New Device") before operating the menu.

*22 Only for the device connected for "Bluetooth PHONE."

*23 Selectable only when the source is "Bluetooth PHONE" and the device is compatible with SMS (Short Message Service).

When operating the Bluetooth device, refer also to the instructions supplied with the device.

	Menu items	Selectable settings, [reference page]
Settings	Auto Connect *24	When the unit is turned on, the connection is established automatically with... Off: No Bluetooth device. Last: The last connected Bluetooth device. Order: The available registered Bluetooth device found at first.
	Auto Answer *25	Off: The unit does not answer the calls automatically. Answer the calls manually. On: The unit answers the incoming calls automatically. Reject: The unit rejects all incoming calls.
	Message Info *25	Auto: The unit informs you of the arrival of a message by ringing and displaying "Receiving Message." To read the message, see page 43. Manual: The unit does not inform you of the arrival of a message.
	MIC Setting *25	Adjust microphone volume connected to the Bluetooth adapter. 01/02/03 Initial 02
	Version *26	The Bluetooth software and hardware versions are shown.

*24 Selectable only for "Bluetooth PHONE."

*25 Only for the device connected for "Bluetooth PHONE." Not selectable when "New Device" is selected.

*26 If you wish to receive more information about Bluetooth, visit our JVC web site.

Maintenance

Moisture condensation

Moisture may condense on the lens inside the unit in the following cases:

- After starting the heater in the car.
- If it becomes very humid inside the car.

Should this occur, the unit may malfunction. In this case, eject the disc and leave the unit turned on for a few hours until the moisture evaporates.

How to handle discs

When removing a disc from its case, press down the center holder of the case and lift the disc out, holding it by the edges.



- Always hold the disc by the edges. Do not touch its recording surface.

When storing a disc into its case, gently insert the disc around the center holder (with the printed surface facing up).

- Make sure to store discs into the cases after use.

To keep discs clean

A dirty disc may not play correctly.

If a disc does become dirty, wipe it with a soft cloth in a straight line from center to edge.



- Do not use any solvent (for example, conventional record cleaner, spray, thinner, benzene, etc.) to clean discs.

To play new discs

New discs may have some rough spots around the inner and outer edges. If such a disc is used, this unit may reject the disc.



To remove these rough spots, rub the edges with a pencil or ball-point pen, etc.

Do not use the following discs:

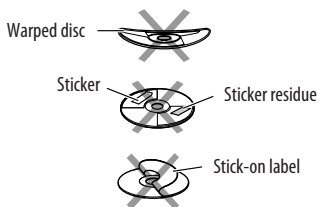

More about this unit

General

Turning on the power

- By pressing SOURCE on the monitor panel, you can also turn on the power. If the source is ready, playback starts.

FM/AM

Storing stations in memory

- When SSM is over, received stations are preset in No. 1 (lowest frequency) to No. 6 (highest frequency).

Disc

General

- In this manual, words “track” and “file” are interchangeably used.
- This unit can also play back 8 cm discs.
- This unit can only play back audio CD (CD-DA) files if different type of audio files (MP3/WMA/WAV/AAC) are recorded in the same disc.
- This unit can display only one-byte characters. No other characters can be correctly displayed.

Inserting a disc

- When a disc is inserted upside down or has no playable files, “Cannot play this disc Check the disc” appears on the monitor. Eject the disc.

Ejecting a disc

- If “No disc” appears after removing a disc, reattach a disc or select another playback source.
- If the ejected disc is not removed within 15 seconds, the disc is automatically inserted again into the loading slot to protect it from dust.

Speaker/signal indicators for DVD

Speaker indicators	Signal indicators
L C R	L C R
SW	LFE
LS RS	LS S RS

- The speaker indicators—square around the letters lights in light blue when the corresponding speakers are set to <Large> or <Small>.
- The center speaker indicator—square around “C” lights in light blue, when the center speaker is set to <Large> or <Small> and when surround is activated.
- Sounds come out of the speakers whose speaker indicators are lit.
- The SW indicator lights up when <SW (Subwoofer)> is set to <On>.
- The signal indicators indicate the incoming signals—L (front left) / R (front right) / C (center) / LFE (low frequency effect) / LS (left surround) / RS (right surround) / S (monaural surround).
- If the speaker is activated, but the signals corresponding to the speaker are not coming in, the signal indicators changes their color from white to black to indicate no signals coming in.

Changing the source

- If you change the source with Dual Zone deactivated, playback also stops without ejecting the disc. Next time you select “DISC” for the playback source, disc play starts from where it has been stopped previously.

Playing Recordable/Rewritable discs

- This unit can recognize a total of 5 000 files and 250 folders (a maximum of 999 files per folder).
- Use only “finalized” discs.
- This unit can play back multi-session discs; however, unclosed sessions will be skipped while playing.
- This unit can recognize a total 25 characters for file/folder names.
- Some discs or files may not be played back due to their characteristics or recording conditions.

Playing DVD audio

- Some DVD Audios prohibit downmix. When you play back such a disc, “LR ONLY” appears on the monitor and the unit plays back the left front and right front signals.
- “MULTI CH” appears on the monitor after a beep when you try to play a multi-channel disc with Surround turned <Off>.

Playing DVD-VR

- This unit cannot play back CPRM (Content Protection for Recordable Media) protected files.
- For details about DVD-VR format and play list, refer to the instructions supplied with the recording equipment.

■ File playback

Playing DivX files

- This unit can play back DivX files with the extension code <.divx>, <.div>, <.avi> (regardless of the letter case—upper/lower).
- This unit supports the DivX files whose resolution is 720 x 576 pixels or less.
- This unit supports DivX 6.x, 5.x, 4.x, and 3.11.
- Audio stream should conform to MP3 or Dolby Digital.
- The file encoded in the interlaced scanning mode may not be played back correctly.
- The maximum bit rate for video signals (average) is as follows.
 - DVD: 4 Mbps
 - USB: 2 Mbps

Playing MPEG1/MPEG2 files

- This unit can play back MPEG1/MPEG2 files with the extension code <.mpg>, <.mpeg>, or <.mod>*.
 - * <.mod> is an extension code used for the MPEG2 files recorded by JVC Everio camcorders.
- The stream format should conform to MPEG system/program stream.
 - The file format should be MP@ML (Main Profile at Main Level)/SP@ML (Simple Profile at Main Level)/MP@LL (Main Profile at Low Level).
- Audio streams should conform to MPEG1 Audio Layer-2 or Dolby Digital.
- The maximum bit rate for video signals (average) is as follows.
 - DVD: 4 Mbps
 - USB: 2 Mbps

Playing JPEG files

- This unit can play back JPEG files with the extension code <.jpg>, or <.jpeg>.
- It is recommended that you record a file at 640 x 480 resolution.
- This unit can play back baseline JPEG files. Progressive JPEG files or lossless JPEG files cannot be played.

Playing MP3/WMA/WAV/AAC files

- This unit can play back files with the extension code <.mp3>, <.wma>, <.wav>, or <.m4a> (regardless of the letter case—upper/lower).
- This unit can play back the files meeting the conditions below:
 - Bit rate:
 - MP3/WMA: 32 kbps — 320 kbps
 - AAC: 16 kbps — 320 kbps
 - Sampling frequency:
 - 48 kHz, 44.1 kHz, 32 kHz (for MPEG1)
 - 24 kHz, 22.05 kHz, 16 kHz (for MPEG2)
 - 48 kHz, 44.1 kHz, 32 kHz, 22.05 kHz (for WMA)
 - 44.1 kHz (for WAV)
 - 48 kHz, 44.1 kHz (for AAC)

Continued on the next page

- This unit can show ID3 Tag Version 1.0/1.1/2.2/2.3/2.4 (for MP3). This unit can also show WAV/WMA/AAC Tag.
- This unit can play back files recorded in VBR (variable bit rate).
- Files recorded in VBR have a discrepancy in elapsed time indication.
- This unit cannot play back the following files:
 - MP3 files encoded with MP3i and MP3 PRO format.
 - MP3 files encoded with Layer 1/2.
 - WMA files encoded with lossless, professional, and voice format.
 - WMA files which are not based upon Windows Media® Audio.
 - WMA/AAC files copy-protected with DRM.
 - AAC files encoded by using any other application than iTunes.
 - AAC files purchased from the iTunes Store.
 - Files which have the data such as AIFF, ATRAC3, etc.
- When the SD card has no playable files, or has not been formatted correctly, “Cannot play this SD card Check the SD card” appears on the monitor. Replace the SD card. Do not pull out or attach the SD card while “Now Reading...” is shown on the monitor.
- This unit can recognize a total of 5 000 files and 250 folders (a maximum of 999 files per folder).
- This unit can recognize a total 25 characters for file/folder names.

■ USB

Enjoying surround sounds

- If <Surround> is set to <On>, “MULTI” surround playback automatically starts for multi-channel encoded discs.
- You cannot activate surround for MPEG multi-channel DVD Video, DivX 2-channel and MPEG 2-channel sources. If <Surround> is set to <On>, stereo sounds are emitted only through the front speakers. “FRONT 2CH” appears on the source information screen.
- When “FIX” appears on the source information screen, no sound comes out of the subwoofer.
- When If <Surround> is set to <Auto>, downsampling is performed for DVD Video (LPCM only), DVD-VR (LPCM only), and DVD Audio with fs=88.2 kHz/96 kHz and higher.
- If “No SD Card” appears after removing an SD card, reattach an SD card or select another playback source.
- If “No USB Device” appears after removing a device, reattach a device or select another playback source.
- When the USB device has no playable files, or has not been formatted correctly, “Cannot play this device Check the device” appears on the monitor.
- The unit cannot recognize a USB device whose rating is other than 5 V and does not exceed 500 mA.
- While playing from a USB device, the playback order may differ from other players.
- This unit may be unable to play back some USB devices or some files due to their characteristics or recording conditions.
- Depending on the shape of the USB devices and connection ports, some USB devices may not be attached properly or the connection might be loose.
- When connecting a USB device, refer also to its instructions.
- Connect only one USB device to the unit at a time. Do not use a USB hub.
- This unit may not recognize a USB device connected through a USB card reader.
- This unit may not play back files in a USB device properly when using a USB extension cord.
- This unit cannot assure proper functions or supply power to all types of the devices.
- This unit can recognize a total of 5 000 files and 250 folders (a maximum of 999 files per folder).
- This unit can recognize a total 25 characters for file/folder names.

■ SD

Bluetooth operations





General

- While driving, do not perform complicated operation such as dialing the numbers, using phone book, etc. When you perform these operations, stop your car in a safe place.
- Some Bluetooth devices may not be connected to this unit depending on the Bluetooth version of the device.
- This unit may not work for some Bluetooth devices.
- Connecting condition may vary depending on circumstances around you.
- When the unit is turned off, the device is disconnected.

Warning messages for Bluetooth operations

- **Connection Error:** The device is registered but the connection has failed. Use <Connect> to connect the device again. (☞ page 41)
- **Error:** Try the operation again. If "Error" appears again, check if the device supports the function you have tried.
- **Device Unfound:** No available Bluetooth device is detected by <Search>.
- **Loading:** The unit is updating the phone book and/or SMS.
- **Please Wait...:** The unit is preparing to use the Bluetooth function. If the message does not disappear, turn off and turn on the unit, then connect the device again (or reset the unit).
- **Reset 08:** Check the connection between the adapter and this unit.

Icons for phone types

- These icons indicate the phone type set on the device.
-  : Cellular phone
-  : Household phone
-  : Office
-  : General
-  : Other than above

CD changer

- If you select a folder, which does not include any music files, on the list (☞ page 47), you will hear a beep. Select another folder including music files.

DAB tuner

- Only the primary DAB service can be preset even when you store a secondary service.

iPod/D. player operations

- When you turn on this unit, the iPod or D. player is charged through the adapter connected to this unit.
- While the iPod or D. player is connected, all operations from the iPod or D. player are disabled. Perform all operations from this unit.
- The text information may not be displayed correctly.
- If the text information includes more than 8 characters, it scrolls on the display. This unit can display up to 40 characters.

Continued on the next page

Notice:

When operating an iPod or a D. player, some operations may not be performed correctly or as intended. In this case, visit the following JVC web site:

For iPod users: <<http://www.jvc.co.jp/english/car/support/ks-pd100/index.html>>

For D. player users: <<http://www.jvc.co.jp/english/car/support/ks-pd500/index.html>>

Title assignment

You can assign the titles to 30 TV stations. If you try to assign the title to a 31st station, <**Title Entry**> screen will not appear.

Menu settings

- If you change the <**Amplifier Gain**> setting from <**High**> to <**Low**> while the volume level is set higher than "30," the unit automatically changes the volume level to "VOL 30."
- After you change any of <**Menu Language/Audio Language/Subtitle**> settings, turn off then on the power, and re-insert the disc (or insert another disc) so that your setting takes effect.
- When you select <**16:9**> for a picture whose aspect ratio is 4:3, the picture slightly changes due to the process for converting the picture width.
- Even if <**4:3PS**> is selected, the screen size may become <**4:3LB**> for some discs.

- "DVD Logo" is a trademark of DVD Format/Logo Licensing Corporation registered in the US, Japan and other countries.
- DivX, DivX Ultra Certified, and associated logos are trademarks of DivX, inc. and are used under license.
- Official DivX® Ultra Certified product
- Plays all versions of DivX® video (including DivX® 6) with enhanced playback of DivX® media files and the DivX® Media Format
- Microsoft and Windows Media are either registered trademarks or trademarks of Microsoft Corporation in the United States and/or other countries.
- The Bluetooth word mark and logos are owned by the Bluetooth SIG, Inc. and any use of such marks by Victor Company of Japan, Limited (JVC) is under license. Other trademarks and trade names are those of their respective owners.
- iPod and iTunes are trademarks of Apple Inc., registered in the U.S. and other countries.
- This product incorporates copyright protection technology that is protected by U.S. patents and other intellectual property rights. Use of this copyright protection technology must be authorized by Macrovision, and is intended for home and other limited viewing uses only unless otherwise authorized by Macrovision. Reverse engineering or disassembly is prohibited.

About sounds reproduced through the rear terminals

- Speaker out/analog discrete output—LINE OUT (FRONT/REAR)/CENTER OUT/SUBWOOFER: Multi-channel signals are emitted for a multi-channel encoded software. (When Dual Zone is activated, the signal emitted through 2nd AUDIO OUT plugs are emitted for the main source "DISC.")
- 2nd AUDIO OUT: 2-channel signal is emitted when Dual Zone is activated. When playing a multi-channel encoded disc, multi-channel signals are downmixed (except for some DVD Audio).

■ Preset equalizing values

Sound mode	60 Hz	150 Hz	400 Hz	1 kHz	2.5 kHz	6.3 kHz	15 kHz
Flat	00	00	00	00	00	00	00
Hard Rock	+03	+03	+01	00	00	+02	+01
R&B	+03	+02	+02	00	+01	+01	+03
Pop	00	+02	00	00	+01	+01	+02
Jazz	+03	+02	+01	+01	+01	+03	+02
Dance	+04	+02	00	-02	-01	+01	+01
Country	+02	+01	00	00	00	+01	+02
Reggae	+03	00	00	+01	+02	+02	+03
Classic	+02	+03	+01	00	00	+02	00
User1/2/3	00	00	00	00	00	00	00

■ Characters shown on the monitor

In addition to the roman alphabet (A – Z, a – z), the following characters will be used to show the various information on the monitor.

- You can also use the following characters to assign titles. (☞ page 59).

А	Б	В	Г	Д	Е	Ж	З	И	Й	К	Л	М	Н
О	П	Р	С	Т	У	Ф	Х	Ц	Ч	Ш	Щ	Ъ	Ы
Ь	Э	Ю	Я	Ё	space								

0	1	2	3	4	5	6	7	8	9	!	"	#	\$
%	&	'	()	*	+	,	-	.	/	:	;	=
?	@	`	space										

а	б	в	г	д	е	ж	з	и	й	к	л	м	н
о	п	р	с	т	у	ф	х	ц	ч	ш	щ	ъ	ы
ь	э	ю	я	ё	space								

Numbers and symbols

Upper and lower cases

Language codes (for DVD/DivX language selection)

Code	Language	Code	Language	Code	Language	Code	Language	Code	Language
AA	Afar	FA	Persian	KL	Greenlandic	OC	Occitan	ST	Sesotho
AB	Abkhazian	FI	Finnish	KM	Cambodian	OM	(Afan) Oromo	SU	Sundanese
AF	Afrikaans	FJ	Fiji	KN	Kannada	OR	Oriya	SW	Swahili
AM	Ameharic	FO	Faroese	KO	Korean (KOR)	PA	Panjabi	TA	Tamil
AR	Arabic	FY	Frisian	KS	Kashmiri	PL	Polish	TE	Telugu
AS	Assamese	GA	Irish	KU	Kurdish	PS	Pashto, Pushto	TG	Tajik
AY	Aymara	GD	Scots Gaelic	KY	Kirghiz	PT	Portuguese	TH	Thai
AZ	Azerbaijani	GL	Galician	LA	Latin	QU	Quechua	TI	Tigrinya
BA	Bashkir	GN	Guarani	LN	Lingala	RM	Rhaeto-Romance	TK	Turkmen
BE	Byelorussian	GU	Gujarati	LO	Laothian	RN	Kirundi	TL	Tagalog
BG	Bulgarian	HA	Hausa	LT	Lithuanian	RO	Rumanian	TN	Setswana
BH	Bihari	HI	Hindi	LV	Latvian, Lettish	RW	Kinyarwanda	TO	Tonga
BI	Bislama	HR	Croatian	MG	Malagasy	SA	Sanskrit	TR	Turkish
BN	Bengali, Bangla	HU	Hungarian	MI	Maori	SD	Sindhi	TS	Tsonga
BO	Tibetan	HY	Armenian	MK	Macedonian	SG	Sangho	TT	Tatar
BR	Breton	IA	Interlingua	ML	Malayalam	SH	Serbo-Croatian	TW	Twi
CA	Catalan	IE	Interlingue	MN	Mongolian	SI	Singhalese	UK	Ukrainian
CO	Corsican	IK	Inupiak	MO	Moldavian	SK	Slovak	UR	Urdu
CS	Czech	IN	Indonesian	MR	Marathi	SL	Slovenian	UZ	Uzbek
CY	Welsh	IS	Icelandic	MS	Malay (MAY)	SM	Samoan	VI	Vietnamese
DZ	Bhutani	IW	Hebrew	MT	Maltese	SN	Shona	VO	Volapuk
EL	Greek	JI	Yiddish	MY	Burmese	SO	Somali	WO	Wolof
EO	Esperanto	JW	Javanese	NA	Nauru	SQ	Albanian	XH	Xhosa
ET	Estonian	KA	Georgian	NE	Nepali	SR	Serbian	YO	Yoruba
EU	Basque	KK	Kazakh	NO	Norwegian	SS	Siswati	ZU	Zulu

Troubleshooting

What appears to be trouble is not always serious. Check the following points before calling a service center.

- For operations with the external components, refer also to the instructions supplied with the adapters used for the connections (as well as the instructions supplied with the external components).

	Symptoms	Remedies/Causes
General	• No sound comes out of the center speaker.	<ul style="list-style-type: none"> • Center speaker is not activated. (☞ page 64) • Center speaker is used only for surround playback. No sound comes out for stereo playback.
	• No sound comes out of the rear speakers, and subwoofer.	<ul style="list-style-type: none"> • Rear speakers and subwoofer are not activated. (☞ page 64) • When Dual Zone is in use, this is normal with <Off> selected for <Rear Speaker>. (☞ page 67)
	• No sound comes out of the subwoofer while playing in stereo.	This happens while playing some discs with <Auto> selected for <Surround Mode> (☞ page 27). Cancel surround.
	• The monitor is not clear and legible.	Sunshine from the windshield may cause this symptom. Adjust <Bright>. (☞ page 61)
	• You cannot select "SD" and "USB" as the source.	Deactivate Dual Zone. (☞ page 30) (While Dual Zone is activated, you cannot select them as the source.)
	• The remote controller does not work.	Deactivate Dual Zone. (☞ page 30) (While Dual Zone is activated, the remote controller only functions for operating the DVD/CD player.)
	• "Position Error Push Open Key" appears on the monitor.	The monitor panel angle has been forcibly adjusted, or its adjustment has been interrupted while opening or closing. Press OPEN/TILT (CLOSE).
	• "Mecha Error Push Reset" appears on the monitor, and the panel does not move.	Reset the unit (☞ page 3).
	• "SD Loading Error" appears on the monitor.	SD is not inserted fully. Fully insert it into the slot to close the monitor panel.

Continued on the next page

	Symptoms	Remedies/Causes
General	<ul style="list-style-type: none"> • “No Signal” appears. 	<ul style="list-style-type: none"> • Change the source. • Start the playback on the external component connected to VIDEO IN plug. • Check the cords and connections. • Signal input is too weak.
	<ul style="list-style-type: none"> • The buttons on the monitor panel do not work. 	When the monitor panel is open, only VOL +/- and OPEN/TILT (CLOSE) button work. The other buttons do not function.
	<ul style="list-style-type: none"> • The unit does not work at all. 	Reset the unit. (☞ page 3)
FM/AM	<ul style="list-style-type: none"> • SSM automatic presetting does not work. 	Store stations manually. (☞ page 11)
	<ul style="list-style-type: none"> • Static noise while listening to the radio. 	Connect the aerial firmly.
Disc in general	<ul style="list-style-type: none"> • Disc can be neither recognized nor played . 	Eject the disc forcibly. (☞ page 3)
	<ul style="list-style-type: none"> • Disc cannot be ejected. 	Unlock the disc. (☞ page 22)
	<ul style="list-style-type: none"> • Recordable/Rewritable discs cannot be played back. • Tracks on the Recordable/Rewritable discs cannot be skipped. 	<ul style="list-style-type: none"> • Insert a finalized disc. • Finalize the discs with the component which you used for recording.
	<ul style="list-style-type: none"> • Playback does not start. 	<ul style="list-style-type: none"> • Insert the disc correctly again. • The format of files is not supported by the unit.
	<ul style="list-style-type: none"> • The playback picture is not clear and legible. 	Adjust items in <Picture Adjust>. (☞ page 61)
	<ul style="list-style-type: none"> • Sound and pictures are sometimes interrupted or distorted. 	<ul style="list-style-type: none"> • Stop playback while driving on rough roads. • Change the disc.
	<ul style="list-style-type: none"> • No playback picture appears on the monitor. 	Parking brake lead is not connected properly. (☞ Installation/Connection Manual)
	<ul style="list-style-type: none"> • No picture appears on the external monitor. 	<ul style="list-style-type: none"> • Connect the video cord correctly. • Select the correct input on the external monitor.
	<ul style="list-style-type: none"> • “Eject Error” or “Loading Error” appears on the monitor. 	Changing the source by pressing SOURCE will solve this error.
	<ul style="list-style-type: none"> • “Region code error” appears on the monitor when you insert a DVD Video. 	Region code is not correct. (☞ page 4)

	Symptoms	Remedies/Causes
DivX/MPEG1/MPEG2/MPEG3/MMA/WMV/AAC	• Disc cannot be played back.	<ul style="list-style-type: none"> • Change the disc. • Record the tracks using a compliant application in the appropriate discs. (☞ page 4) • Add appropriate extension codes to the file names.
	• Noise is generated.	The track played back is not a playable file format. Skip to another file.
	• Tracks are not played back as you have intended them to play.	Playback order may differs from the one played back using other players.
	• Elapsed playing time is not correct.	This sometimes occurs during playback. This is caused by how the tracks are recorded.
	• “Not Support” appears on the monitor and track skips.	The track is unplayable.
SD/USB	• Noise is generated.	The track played back is not a playable file format. Skip to another file.
	• Tracks cannot play back as you have intended them to play.	Playback order may differs from the one played back using other players.
	• “Now Reading...” keeps flashing on the monitor.	<ul style="list-style-type: none"> • Readout time varies depending on the SD card/USB device. • Do not use too many hierarchy and folders. • Turn off the power then on again.
	• Correct characters are not displayed (e.g. album name).	For available characters, ☞ page 77.
	• While playing a track, sound is sometimes interrupted.	The tracks are not properly copied into the SD card/USB device. Copy tracks again, and try again.
TV	• “Reset 08” appears on the monitor.	Reset the unit. (☞ page 3)

Continued on the next page

	Symptoms	Remedies/Causes
Bluetooth	<ul style="list-style-type: none"> Bluetooth device does not detect the unit. 	<p>This unit can be connected with one Bluetooth cellular phone and one Bluetooth audio device at a time.</p> <p>While connecting a device, this unit cannot be detected from another device. Disconnect currently connected device and search again.</p>
	<ul style="list-style-type: none"> The unit does not detect the Bluetooth device. 	<ul style="list-style-type: none"> Check the Bluetooth setting of the device. Search from the Bluetooth device. After the device detects the unit, select <Open> on the unit to connect the device. (☞ page 40)
	<ul style="list-style-type: none"> The unit does not make pairing with the Bluetooth device. 	<ul style="list-style-type: none"> Enter the same PIN code for both the unit and target device. If the PIN code of the device is not indicated on its instructions, try "0000" or "1234." Select the device name from <Special Device>, then try to connect again. (☞ pages 41, 69)
	<ul style="list-style-type: none"> Echo or noise occurs. 	Adjust the microphone unit position.
	<ul style="list-style-type: none"> Phone sound quality is poor. 	<ul style="list-style-type: none"> Reduce the distance between the unit and the Bluetooth audio device. Move the car to place where you can get a better signal reception.
	<ul style="list-style-type: none"> The sound is interrupted or skipped during playback of a Bluetooth audio device. 	<ul style="list-style-type: none"> Reduce the distance between the unit and the Bluetooth audio device. Disconnect the device connected for "Bluetooth PHONE." Turn off, then turn on the unit. (When the sound is not yet restored,) connect the device again.
	<ul style="list-style-type: none"> "New Device" cannot be selected for "Bluetooth AUDIO." 	Bluetooth audio device is being connected. To select "New Device," disconnect it. (☞ page 41)
	<ul style="list-style-type: none"> The connected audio device cannot be controlled. 	Check whether the connected audio device supports AVRCP (Audio Video Remote Control Profile).
	<ul style="list-style-type: none"> "Reset 08" appears on the monitor. 	Check the connection between the adapter and this unit.
	CD changer	<ul style="list-style-type: none"> "No Disc" appears on the monitor.
<ul style="list-style-type: none"> "No Magazine" appears on the monitor. 		Insert the magazine.
<ul style="list-style-type: none"> "Cannot play this disc Check the disc" appears on the monitor. 		Disc does not include playable files. Replace the disc with playable files.

	Symptoms	Remedies/Causes
CD changer	• “Reset 08” appears on the monitor.	Connect this unit and the CD changer correctly and press the reset button of the CD changer.
	• “Reset 01” – “Reset 07” appears on the monitor.	Press the reset button of the CD changer.
	• The CD changer does not work at all.	Reset the unit. (☞ page 3)
DAB tuner	• “No DAB Signal” appears on the monitor.	Move to an area with stronger signals.
	• “Reset 08” appears on the monitor.	Connect this unit and the DAB tuner correctly, then reset the unit. (☞ page 3)
	• The DAB tuner does not work at all.	Connect this unit and the DAB tuner correctly, then reset the unit. (☞ page 3)
	• “Antenna Power NG” appears on the monitor.	Check the cords and connections.
iPod/D. player	• The iPod/D. player does not turn on or does not work.	<ul style="list-style-type: none"> • Check the connecting cable and its connection. • Charge the battery. • For D. player: Update the firmware version.
	• Sound is distorted.	Deactivate the equalizer either on this unit or the iPod/D. player.
	• “Disconnect” appears on the monitor.	Check the connecting cable and its connection.
	• For iPod: Playback stops.	The headphones are disconnected during playback. Restart playback.
	• No sound can be heard.	Disconnect the D. player from the adapter. Then, connect them again.
	• “Error 01” appears on the monitor when connecting a D. player.	
	• “No Files” or “No Track” appears on the monitor.	No tracks are stored. Import tracks to the iPod or D. player.
	• “Reset 01” – “Reset 07” appears on the monitor.	Disconnect the adapter from both this unit and iPod/D. player. Then, connect them again.
	• “Reset 08” appears on the monitor.	Check the connection between the adapter and this unit.
• The iPod’s or D. player’s controls do not work after disconnecting from this unit.	Reset the iPod or D. player.	
AV-IN	• No picture appears on the monitor.	<ul style="list-style-type: none"> • Turn on the video component if it is not on. • This unit is not connected to the video component correctly. Connect it correctly.
	• Playback picture is not clear and legible.	Adjust items in <Picture Adjust>. (☞ page 61)

Specifications

AMPLIFIER	Maximum Power Output:	Front/Rear:	50 W per channel	
	Continuous Power Output (RMS):	Front/Rear:	20 W per channel into 4 Ω , 40 Hz to 20 000 Hz at no more than 0.8% total harmonic distortion	
	Load Impedance:		4 Ω (4 Ω to 8 Ω allowance)	
	Equalizer Control Range:	Frequencies:	60 Hz, 150 Hz, 400 Hz, 1 kHz, 2.5 kHz, 6.3 kHz, 15 kHz	
		Level:	± 10 dB	
	Signal-to-Noise Ratio:		70 dB	
	Audio Output Level	Line-Out Level/Impedance:	5.0 V/20 k Ω load (full scale)	
	LINE OUT (FRONT/REAR)/CENTER OUT/SUBWOOFER:	Output Impedance:	1 k Ω	
	Color System:		PAL	
	Video Output (composite):		1 Vp-p/75 Ω	
	Other Terminals:	Input:	LINE IN, VIDEO IN, CAMERA IN, USB input terminal, Aerial input	
		Output:	2nd AUDIO OUT, VIDEO OUT	
Others:		CD changer, OE REMOTE		
FM/AM TUNER	Frequency Range:	FM:	87.5 MHz to 108.0 MHz	
		AM:	(MW) 522 kHz to 1 620 kHz (LW) 144 kHz to 279 kHz	
	FM Tuner	Usable Sensitivity:	11.3 dBf (1.0 μ V/75 Ω)	
		50 dB Quieting Sensitivity:	16.3 dBf (1.8 μ V/75 Ω)	
		Alternate Channel Selectivity (400 kHz):	65 dB	
		Frequency Response:	40 Hz to 15 000 Hz	
		Stereo Separation:	35 dB	
	MW Tuner	Sensitivity/Selectivity:	20 μ V/35 dB	
LW Tuner	Sensitivity:	50 μ V		
DVD/CD	Signal Detection System:	Non-contact optical pickup (semiconductor laser)		
	Frequency Response:	DVD, fs=48 kHz:	16 Hz to 22 000 Hz	
		DVD, fs=192 kHz:	16 Hz to 88 000 Hz	
		VCD/CD:	16 Hz to 20 000 Hz	
	Dynamic Range:	93 dB		
	Signal-to-Noise Ratio:	95 dB		
Wow and Flutter:	Less than measurable limit			

SD	Compatible File System:	FAT 32/16/12		
	Capacity	8 Mbytes to 2 Gbytes		
	Data Transfer Rate	Maximum 10 Mbps		
USB	USB Standards:	USB 1.1		
	Data Transfer Rate	Full Speed: Maximum 12 Mbytes Low Speed: Maximum 1.5 Mbytes		
	Compatible Device:	Mass storage class		
	Compatible File System:	FAT 32/16/12		
	Max. Current:	Less than 500 mA/5V		
TV	Color System	SECAM		
	Channel Coverage	VHF: Ch 1 — 12 UHF: Ch 21 — 69		
MONITOR	Screen Size:	7 inch wide liquid crystal display		
	Number of Pixel:	336 960 pixels: 480 x 3 (horizontal) × 234 (vertical)		
	Drive Method:	TFT (Thin Film Transistor) active matrix format		
	Color System:	NTSC/PAL/SECAM		
	Aspect Ratio:	16:9 (wide)		
GENERAL	Power Requirement:	Operating Voltage:	DC 14.4 V (11 V to 16 V allowance)	
	Grounding System:	Negative ground		
	Allowable Storage Temperature:	-10°C to +60°C		
	Allowable Operating Temperature:	0°C to +40°C		
	Dimensions (W × H × D): • With trim plate and sleeve attached	Installation Size (approx.):	182 mm × 111 mm × 160 mm	
		Panel Size (approx.):	188 mm × 117 mm × 10 mm	
	Mass (approx.):	3 kg (including trims and sleeve)		

Required space for the monitor ejection

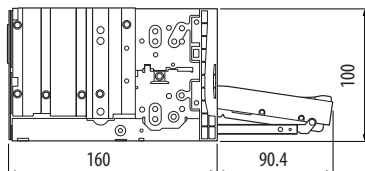

CAUTION: When ejecting the monitor, keep an open space for the monitor to come out. If not, the monitor may obstruct the steering wheel and gearshift lever operations, as this may result in a traffic accident.

Unit: mm

Благодарим Вас за приобретение изделия JVC.

Перед тем, как приступить к эксплуатации, пожалуйста, внимательно прочитайте все инструкции с тем, чтобы полностью изучить и обеспечить оптимальную работу этого устройства.

ВАЖНО ДЛЯ ЛАЗЕРНОЙ АППАРАТУРЫ

1. ЛАЗЕРНАЯ АППАРАТУРА КЛАССА 1
2. **ПРЕДУПРЕЖДЕНИЕ:** Не открывайте верхнюю крышку. Внутри устройства нет частей, которые пользователь может отремонтировать. Ремонт должен осуществляться квалифицированным обслуживающим персоналом.
3. **ПРЕДУПРЕЖДЕНИЕ:** В открытом состоянии происходит видимое и/или невидимое излучение лазера класса 1M. Не смотрите непосредственно в оптические инструменты.
4. ЭТИКЕТКА: ПРЕДУПРЕЖДАЮЩАЯ ЭТИКЕТКА, РАЗМЕЩЕННАЯ НА НАРУЖНОЙ СТОРОНЕ УСТРОЙСТВА.

CAUTION VISIBLE AND/OR INVISIBLE CLASS 1M LASER RADIATION WHEN OPEN. DO NOT VIEW DIRECTLY WITH OPTICAL INSTRUMENTS. IEC60825-1:2001 (EN6)	ATTENTION RAYONNEMENT LASER VISIBLE ET/OU INVISIBLE DE CLASSE 1M UNE FOIS OUVERT. NE PAS REGARDER DIRECTEMENT AVEC DES INSTRUMENTS OPTIQUES. (FRA)	AVISO RADIACION LASER DE CLASE 1M VISIBLE Y/O INVISIBLE CUANDO ESTA ABIERTO. NO MIRAR DIRECTAMENTE CON INSTRUMENTAL OPTICO. (ESP)	VARNING SYNLIG OCH/ELLER OJNLIG LASERSTRÅLNING, KLASS 1M, NÄR DENNA DEL ÄR ÖPPNAD. BETRÄCKA EJ STRÅLEN MED OPTISKA INSTRUMENT. (SWE)	注意 ここを開くと可視 及び不可視の有害 のクラス1M レーザー放射が 出ます。 光学機器で直接 見ないでください。 (JPN)	CAUTION VISIBLE AND/OR INVISIBLE CLASS 1 LASER RADIATION WHEN OPEN. DO NOT STARE INTO BEAM. FOM 21 CFR (EN6) LV44609-008A
--------------------------------------------------------------------------------------------------------------------------------------------------------------------------	--------------------------------------------------------------------------------------------------------------------------------------------------------------------------------------	---------------------------------------------------------------------------------------------------------------------------------------------------------------------	---------------------------------------------------------------------------------------------------------------------------------------------------------------------	-------------------------------------------------------------------------------------------------	----------------------------------------------------------------------------------------------------------------------------------------------------------

ПРЕДУПРЕЖДЕНИЯ: Предотвращение несчастных случаев и повреждений

- НЕ устанавливайте устройства и не прокладывайте провода в местах, где:
 - оно может помешать рулевому управлению и переключению передач;
 - оно может помешать функционированию средств безопасности, например, пневмоподушкам;
 - может ухудшиться обзор.
- НЕ управляйте устройством во время вождения автомобиля.
При необходимости управления устройством во время вождения автомобиля внимательно следите за дорогой.
- Водителю не следует смотреть на монитор во время вождения.
- Водителю не следует надевать наушники во время вождения.

Предостережения (монитор):

- Встроенный в устройство монитор изготовлен с высокой точностью, однако он может иметь нерабочие точки. Это явление неизбежно и не является результатом неисправной работы оборудования.
- Не подвергайте монитор воздействию прямых солнечных лучей.
- Не используйте шариковую ручку и подобные предметы с острым наконечником для работы с сенсорной панелью.
Касайтесь кнопок на сенсорной панели непосредственно пальцем (перчатки следует снять).
- При слишком низкой или слишком высокой температуре может произойти следующее:
 - Внутри происходит химическая реакция, приводящая к неисправности устройства.
 - Изображения могут отображаться нечетко или воспроизводиться замедленно. Может нарушаться синхронность изображения и звука или ухудшаться качество изображения.

В соответствии с Законом Российской Федерации "О защите прав потребителей" срок службы (годности) данного товара "по истечении которого он может представлять опасность для жизни, здоровья потребителя, причинять вред его имуществу или окружающей среде" составляет семь (7) лет со дня производства. Этот срок является временем, в течение которого потребитель данного товара может безопасно им пользоваться при условии соблюдения инструкции по эксплуатации данного товара, проводя необходимое обслуживание, включающее замену расходных материалов и/или соответствующее ремонтное обеспечение в специализированном сервисном центре.

Дополнительные косметические материалы к данному товару, поставляемые вместе с ним, могут храниться в течение двух (2) лет со дня его производства.

Срок службы (годности), кроме срока хранения дополнительных косметических материалов, упомянутых в предыдущих двух пунктах, не затрагивает никаких других прав потребителя, в частности, гарантийного свидетельства JVC, которое он может получить в соответствии с законом о правах потребителя или других законов, связанных с ним.

Как перенастроить Ваше устройство

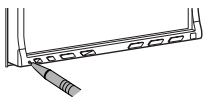

- Запрограммированные настройки будут также удалены.

Принудительное извлечение диска

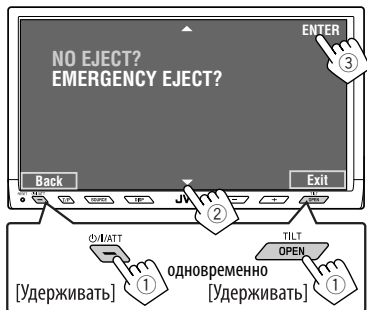

- Если это не помогает, перезапустите устройство.

Для Вашей безопасности...

- Не повышайте слишком сильно громкость, поскольку в результате этого заглушаются внешние звуки, что делает опасным управление автомобилем.
- Остановите автомобиль перед тем, как выполнять любые сложные операции.

Температура внутри автомобиля...

Если Вы припарковали Ваш автомобиль на длительное время в жаркую или холодную погоду, перед тем, как включать это устройство, подождите до тех пор, пока температура в автомобиле не придет в норму.



[только Европейский Союз]

Содержание

ВВЕДЕНИЕ

Тип воспроизводимых дисков	4
Основные операции— Панель монитора/сенсорная панель	5
Основные операции— Пульт дистанционного управления (RM-RK251)	6

ОПЕРАЦИИ

Подготовка к использованию	8
Стандартные операции	9
Прослушивание радио	10
Операции с дисками	16
Операции в режиме "Dual Zone"	30
Операции с SD-картами	33
Операции с устройством USB	35
Просмотр телепрограмм	37

ВНЕШНИЕ УСТРОЙСТВА

Операции Bluetooth®—Сотовых телефонов и аудиопроигрывателей	40
Прослушивание с устройства автоматической смены компакт-дисков	47
Прослушивание тюнера DAB	49
Прослушивание с проигрывателя iPod или D.	53
Использование других внешних устройств	55

НАСТРОЙКИ

Звуковой эквалайзер	58
Присвоение названий источникам ...	59
Операции с меню	60

СПРАВОЧНАЯ ИНФОРМАЦИЯ

Обслуживание	71
Дополнительная информация о приемнике	72
Устранение проблем	79
Технические характеристики	84

Тип воспроизводимых дисков

Тип диска	Формат записи, тип файла и т.д.	Поддерживаемые
DVD	DVD Video (код региона: 5)* ¹ 	✓OK
	Звуковые DVD-диски	
	DVD-ROM (данные)	✗NO
DVD-диск однократной или многократной записи (DVD-R* ² /-RW, +R/+RW* ³) • Видео DVD-диск: UDF-мост • DVD-VR • DivX/MPEG1/MPEG2/JPEG/MP3/WMA/WAV/AAC: ISO 9660 level 1, level 2, Romeo, Joliet • Диски DVD-RAM не воспроизводятся.	Видео DVD-диск	✓OK
	DVD-VR (только без CPRM)	
	DivX/MPEG1/MPEG2	
	JPEG	
	MP3/WMA/WAV/AAC* ⁴	✗NO
	MPEG4	
DVD+VR		
Dual Disc	Сторона DVD	✓OK
	Сторона не-DVD	✗NO
CD/VCD	Звуковой компакт-диск/Экран управления для CD-текста (CD-DA)/DTS-CD	✓OK
	VCD (Видео компакт-диск)	
	Компакт-диски формата CD-ROM	✗NO
	CD-I (CD-I Ready)	
Компакт-диск однократной или многократной записи (CD-R/-RW) • ISO 9660 level 1, level 2, Romeo, Joliet	CD-DA	✓OK
	MP3/WMA/WAV/AAC* ⁴	
	JPEG	
	DivX/MPEG1/MPEG2	
	MPEG4	✗NO

*¹ При установке диска DVD Video с неверным кодом региона на мониторе отображается ошибка "Region code error".

*² Диски DVD-R, записанные в формате "multi-border", тоже воспроизводятся (кроме двухслойных дисков).

*³ Возможно воспроизведение завершенных дисков +R/+RW (только в видеоформате). Не рекомендуется использовать двухслойные диски +R.

*⁴ Данное устройство может воспроизводить файлы AAC, кодированные с помощью iTunes.

Предостережение для воспроизведения дисков DualDisc

Сторона диска DualDisc, отличная от DVD, не совместима со стандартом "Compact Disc Digital Audio". Поэтому не рекомендуется использовать сторону диска DualDisc, отличную от DVD, на данном устройстве.

Отображение экрана <AV Menu>.

- стр. 60.

Отображение экрана <Source Menu>.

- стр. 9 и 30.

Отображение и скрытие окон "Short Cut".

Набор доступных функций зависит от конкретного источника. Более подробную информацию см. в разделе по работе с каждым источником.

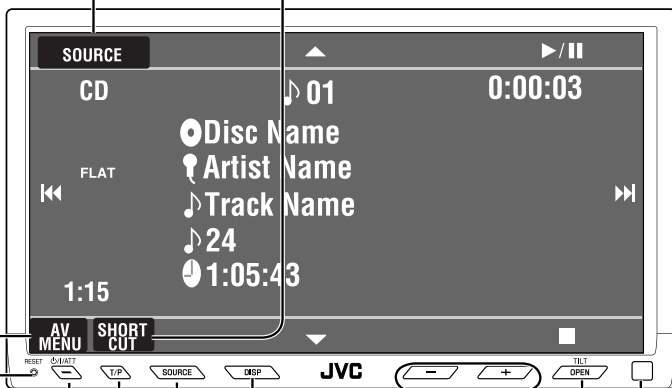

Настройте громкость.

Изменение отображаемой информации.

Телеметрический датчик

Смена источников.

- стр. 9.

- Включение или выключение функции резервного приема TA.
- Отображение экрана <PTY Search> [Удерживать].
- стр. 12.

- Отображение экрана <Open/Tilt>
- Извлечение диска и отображение экрана <Open/Tilt> [Удерживать].
- Закрытие панели монитора при отображении экрана <Open/Tilt>.

- Включение питания.
- Выключение питания [Удерживать].
- Ослабление звука (при включенном питании).

Перенастройте приемник.

- Используйте только при появлении внутренних ошибок системы.

• Более подробную информацию о сенсорной панели см. в разделе по работе с каждым источником.

Open/Tilt

- [OPEN]: Открытие панели монитора.
- [EJECT]: Извлечение диска.
- [CLOSE]: Закройте панель монитора.
- [TILT +/-]: Наклон панели монитора.
- [Exit]: Скрытие экрана.
- В этот момент затемненные значки использовать нельзя.

Основные операции — Пульт дистанционного управления (RM-RK251)

Установка аккумуляторной батареи

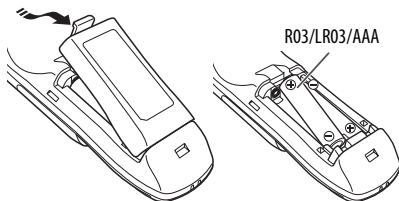

При уменьшении радиуса действия или эффективности пульта дистанционного управления замените обе батареи.

Перед использованием пульта дистанционного управления выполните следующие действия:

- Направьте пульт дистанционного управления непосредственно на телеметрический датчик приемника.
- НЕ подвергайте телеметрический датчик воздействию яркого света (прямых солнечных лучей или искусственного освещения).

Приемник поставляется с функцией рулевого пульта дистанционного управления.

- Для получения информации о подключении монитора см. Руководство по установке/подключению (в отдельном издании).

Внимание:

- Не подвергайте батареи воздействию высокой температуры или огня.

ВАЖНО:

При работе в режиме Dual Zone (с. 30) действие пульта дистанционного управления ограничено DVD/CD плеером и встроенным телевизионным приемником.

Основные элементы и функции

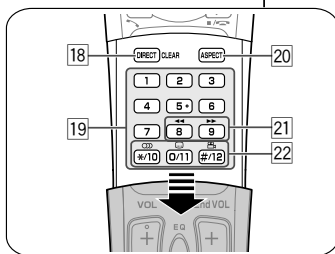
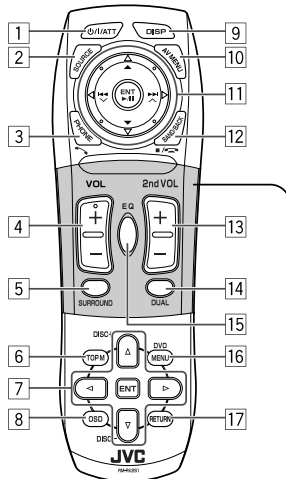

- ^{*1} • Включение питания.
• Ослабление звука при включенном питании.
• При нажатии и удерживании нажатой отключает питание (если оно включено).
- ^{*1} Выбор источников.
- ^{*1} • Отображение меню набора <Dial Menu>.
• Отображение списка <Redial>, если нажать и удерживать.
• Ответ на входящие вызовы.
- ^{*1,2} Настройка уровня звука.

- 5*1,2 Выбор режима объемного звука.
- 6
- DVD/DivX 6: Отображение меню дисков.
 - Для диска VCD: Возобновление воспроизведения PBC.
 - DVD-VR: Отображение экрана "Original Program".
- 7
- Выбор или выполнение настроек.
 - : Переход назад или вперед на 5 минут при воспроизведении DivX/MPEG1/MPEG2.
 - Кнопки DISC +/-: Смена дисков для "CD-CH".

- 8 Отображение строки состояния.
- 9*1 Изменение отображаемой информации.
- 10 Отображение или удаление <AV Menu>.
- 11

Для операций с диском/SD-картой/устройством USB:

- > / II: Воспроизведение/пауза.
- ▲ / ▼:
- DVD: Выбор названия/группы.
- DVD-VR: Выбор программы/списка воспроизведения.
- SD-карта/устройство USB/другие диски (кроме VCD/CD): Выбор папок.
- I◀◀ / ▶▶I:
 - Нажать кратковременно: прокрутка назад/прокрутка вперед.
 - Нажать и удерживать: поиск назад/поиск вперед.

При работе с диапазонами FM/AM:

- ▲ / ▼: Выбор запрограммированных радиостанций.
- I◀◀ / ▶▶I: Поиск радиостанций.
 - Нажать кратковременно: автоматический поиск
 - Нажать и удерживать: поиск вручную

Для управления телевизионным приемником:

- ▲ / ▼: Выбор каналов из списка программ.
- I◀◀ / ▶▶I: Функции поиска вещательных станций.
 - Нажать кратковременно: автоматический поиск
 - Нажать и удерживать: поиск вручную

Для операций с тюнером DAB:

- ▲ / ▼: Выбор служб.
- I◀◀ / ▶▶I: Поиск ансамблей.
 - Нажать кратковременно: автоматический поиск.
 - Нажать и удерживать: поиск вручную.

Операции с проигрывателем Apple iPod или JVC D.:

- ▼: Пауза/останов или возобновление воспроизведения.
- ▲: Вход в главное меню (затем кнопки ▲ / ▼ / I◀◀ / ▶▶I служат для перемещения по меню).*3
- I◀◀ / ▶▶I (в режиме выбора меню для воспроизведения)
 - Выбор элемента при кратковременном нажатии. (Затем нажмите ▼ для подтверждения выбора.)

– Пропуск сразу 10 элементов при нажатии и удерживании нажатой.

При работе с Bluetooth:

- I◀◀ / ▶▶I: прокрутка назад/прокрутка вперед (при управлении звуком)
 - > / II: Ответ на входящие вызовы (для "Bluetooth PHONE"), воспроизведение/пауза (для "Bluetooth AUDIO").
- 12 TUNER/DAB: Выбор диапазонов частот. DISC/SD/USB: Останов воспроизведения. Bluetooth PHONE: Завершение вызова. Bluetooth AUDIO: Воспроизведение/пауза.
- Эта кнопка не функционирует как кнопка BACK в данной модели.
- 13*2 Настройка громкости сигнала, получаемого через разъем 2nd AUDIO OUT.
- 14*2 Включение или отключение функции "Dual Zone".
- 15*1,2 Выбор режимов звучания.
- 16
- Видео DVD-диск/DivX 6: Отображение меню дисков.
 - Для диска VCD: Возобновление воспроизведения PBC.
 - DVD-VR: Отображение экрана "Play List".
- 17 Кнопка RETURN
- Для VCD-диска: Возврат к меню PBC.
- 18 DISC/SD/USB: Переключение режима ввода номера.
- Позволяет также удалить неправильно набранный номер (действует в качестве клавиши CLEAR).
- 19
- Ввод номеров.
 - FM/AM/DAB/TV: Непосредственный выбор записанной в память станции/службы/канала.
 - Устройство автоматической смены компакт-дисков: Выбор диска напрямую.
- 20*1 Изменение формата воспроизводимых изображений.
- 21 Поиск назад или вперед для операций с диском/SD-картой/устройством USB.
- 22
- Видео DVD-диск: Выбор языка звукозаписи (○○○), субтитров (□□□), угла (□□□).
 - Звуковые DVD-диски: Выбор звукового потока (○○○).
 - DVD-VR: Включение/выключение субтитров (□□□) и выбор звукового канала (○○○)
 - DivX: Выбор языка звукозаписи (○○○), субтитров (□□□).
 - Для диска VCD: Выбор звукового канала (○○○).
- *1 Если включена функция "Dual Zone", эти кнопки использовать нельзя.
- *2 Эти кнопки можно использовать только при закрытой крышке панели.
- *3 ▲: Возврат к предыдущему меню.
▼: Подтверждение выбора.

Подготовка к использованию

Отмена демонстрации функций дисплея и настройка часов (☰ сведения на стр. 61 и 62).

- Недоступные элементы будут затемнены на экранах "AV Menu".

Язык отображения:

В данном руководстве английский язык используется в качестве примера языка отображения. Язык отображения сообщений на мониторе можно выбрать. (☰ стр. 62)

1 Включение питания.

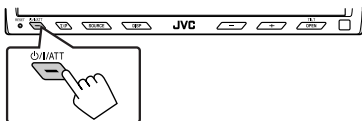

2 Отображение экрана <AV Menu>.



3 Вызовите меню <Setup>.

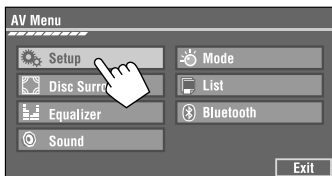

4 Отмена демонстрации функций дисплея.

Выберите <Off>.

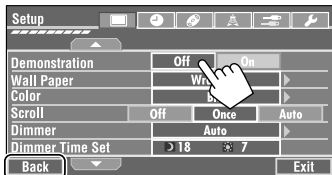

Возврат к предыдущему экрану.

5 Установите время на часах.

Возврат к предыдущей странице меню

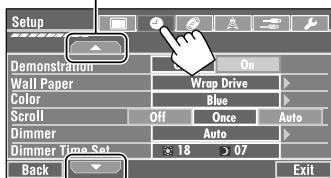

Переход на следующую страницу меню

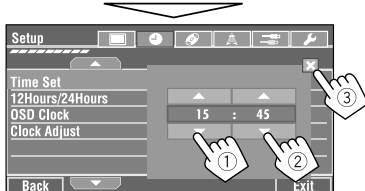

6 Завершите процедуру.

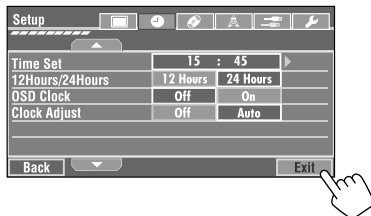

Стандартные операции

Выбор источника воспроизведения

- Доступные источники зависят от подключенных внешних устройств, используемых носителей и настроек, выполненных на экране <Вход> (стр. 65 и 66).

На сенсорной панели:



стр. 30

Выход

На панели монитора:

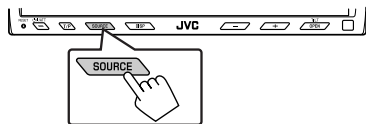

TUNER → DAB → DISC (DVD/VCD/CD) → SD → USB → CD-CH, iPod, D.PLAYER, или EXT-IN → Bluetooth PHONE → Bluetooth AUDIO → TV → AV-IN → (возврат в начало)

- Если эти источники не готовы, их невозможно выбрать.

Изменение информации на дисплее

- Информация, отображаемая на дисплее, зависит от источников воспроизведения.

Только на панели монитора:

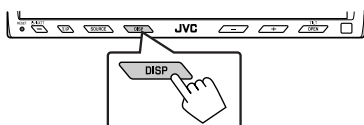

- При каждом нажатии кнопки DISP информация на дисплее изменяется.

Пример: Источником воспроизведения является диск DivX.



Экран изображения воспроизведения (только для источников видеозаписи)



Экран информации об источнике



Список запрограммированных радиостанций (служб), список дорожек (файлов) или список номеров телефонов

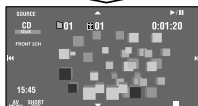

Экран анимации



Экран навигации (Для параметра <AV Input> выбрано значение <Navigation>): (стр. 65).

Возврат в начало

Прслушивание радио

PS (название радиостанции) для радиостанций FM RDS. При отсутствии входящего сигнала на экране появляется частота настройки.

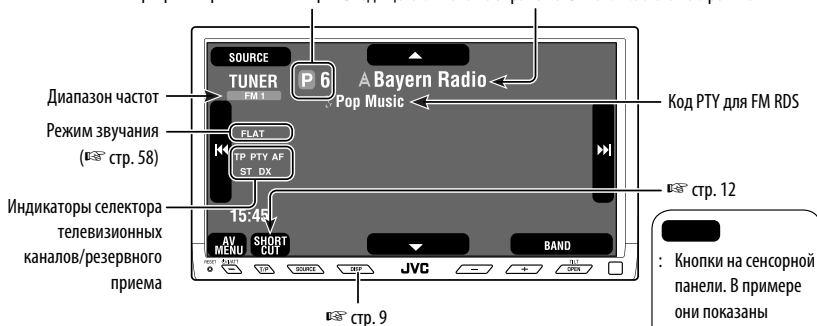

1 Нажмите [SOURCE], затем нажмите [TUNER]. (стр. 9)

- Можно также использовать SOURCE на панели монитора. Нажмите несколько раз.

2 Нажмите [BAND]. FM1 → FM2 → FM3 → AM

3 Нажмите [**◀◀**] или [**▶▶**] для поиска радиостанций — автоматический поиск.

- Поиск вручную: Удерживайте нажатой кнопку [**◀◀**] или [**▶▶**] до появления на экране надписи “Manual Search”. Затем нажмите эту кнопку несколько раз подряд.
- Индикатор ST загорается при приеме стереовещания FM при достаточном уровне сигнала.

При слабом стереофоническом радиовещании на частоте FM

1 Нажмите [AV MENU].

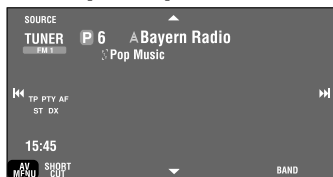

2 Нажмите [Mode].

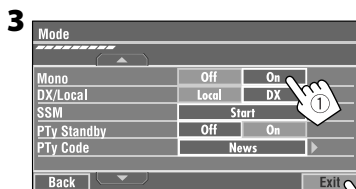

Прием улучшается, но стереоэффект будет потерян.

- Загорается индикатор MONO.

Для восстановления стереоэффекта выберите <Off>.

Настройка на радиостанции с достаточным уровнем сигнала ■

Эта функция действует только для FM-диапазонов. Если эта функция активирована (выбрано <Local>), она всегда включается при поиске FM-радиостанций.

1 Нажмите [AV MENU].

2 Нажмите [Mode].

3

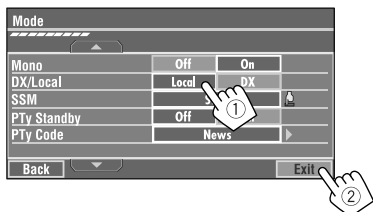

Будут обнаружены только радиостанции с достаточно сильным уровнем сигнала.

- Индикатор DX гаснет, и загорается индикатор LO.

Автоматическое программирование FM-радиостанций—SSM (Strong-station Sequential Memory—последовательная память для радиостанций с устойчивым сигналом) ■

Эта функция действует только для FM-диапазонов. Для каждого диапазона частот можно запрограммировать 6 радиостанций.

1 Нажмите [AV MENU].

2 Нажмите [Mode].

3



Осуществляется поиск местных FM-радиостанций с наиболее сильными сигналами и их автоматическое сохранение в диапазоне FM.

Программирование вручную ■

Пример: Сохранение FM-радиостанции с частотой 92,5 МГц для запрограммированного канала с номером 4 диапазона FM1.

1 Отображение списка запрограммированных телестанций.

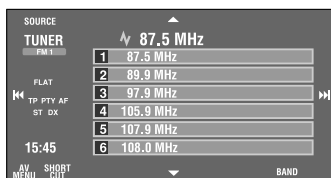
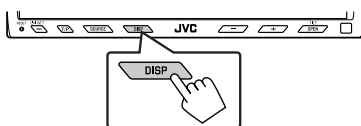

2 Настройтесь на радиостанцию, которую необходимо запрограммировать.

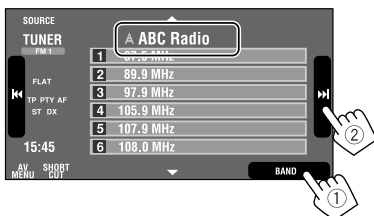

3 Выберите запрограммированный номер.

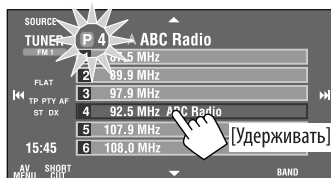

Радиостанция, выбранная в действии **2**, сохранена под номером 4.

Выбор запрограммированных радиостанций

На пульте дистанционного управления:

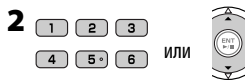

На устройстве:

Выбор непосредственно на сенсорной панели

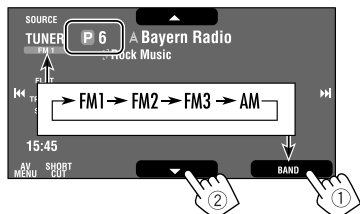

Выбор из списка запрограммированных кодов

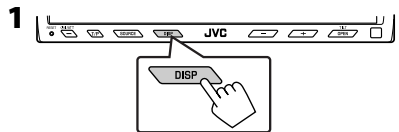

Следующие функции доступны только при прослушивании радиостанций FM RDS.

Поиск программы FM RDS— поиск PTY

Можно осуществлять поиск предпочитаемых программ, которые передаются, выбирая код PTY предпочитаемых программ.

1 Вызовите меню <PTY Search>.

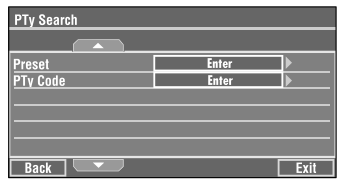
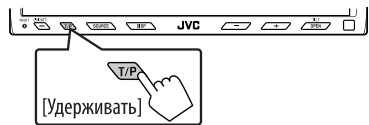

• Для доступа к меню <PTY Search> можно также нажать [SHORT CUT] на сенсорной панели, а затем...

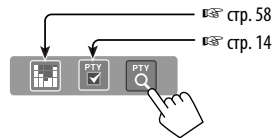

2 Выберите код PTY.

- В приведенном ниже примере в списке запрограммированных кодов выбран код PTY. Если ввести <PTY Code> ниже, можно выбрать один из 29 кодов PTY.

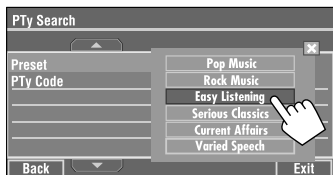
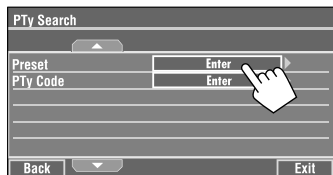

Начинается поиск PTY.

Если есть радиостанция, передающая в эфир программу того же кода PTY, что был Вами выбран, осуществляется настройка на эту радиостанцию.

Доступные коды PTY:

News, Current Affairs, Information, Sport, Education, Drama, Cultures, Science, Varied Speech, Pop Music, Rock Music, Easy Listening, Light Classics M, Serious Classics, Other Music, Weather & Metr, Finance, Children's Progs, Social Affairs, Religion, Phone In, Travel & Touring, Leisure & Hobby, Jazz Music, Country Music, National Music, Oldies Music, Folk Music, Documentary

Сохранение любимых программ

Можно хранить предпочитаемые коды PTY в списке запрограммированных кодов PTY.

Пример: Сохранение <Drama> в <Preset 1>.

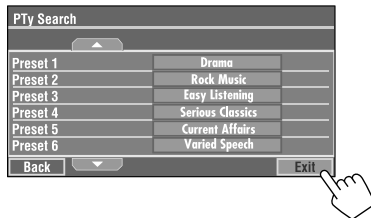
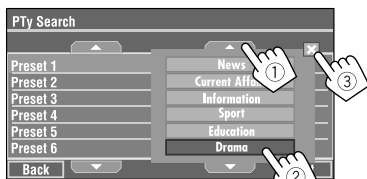
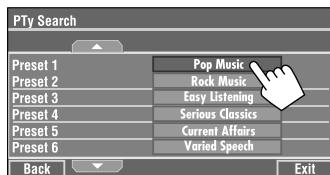
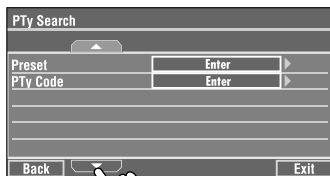
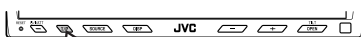

Включение или выключение функции резервного приема сообщений о движении на дорогах (ТА) или РТУ

Резервный прием ТА	Индикатор
Нажмите [T/P] на панели монитора для включения.	TP
Устройство временно переключается на прием сообщений о движении на дорогах (ТА) от всех источников, кроме АМ, если они доступны. Громкость устанавливается на запрограммированный уровень ТА, если текущий уровень ниже запрограммированного (☞ стр. 65).	Индикатор загорается
Еще не активировано. Настройтесь на другую радиостанцию, передающую сигналы RDS.	Мигает
Нажмите [T/P] для выключения.	Гаснет

Резервный прием РТУ	Индикатор
Для включения откройте <AV Menu> , затем выберите <Mode> , нажмите [On] для <PTY Standby> (☞ следующий столбец).	РТУ
Устройство временно переключается на предпочитаемую программу РТУ от любого источника, кроме АМ.	Индикатор загорается
Еще не активировано. Настройтесь на другую радиостанцию, передающую сигналы RDS.	Мигает
Для выключения нажмите [Off] для <PTY Standby> в действии 3 (☞ следующий столбец).	Гаснет

- При подключении тюнера DAB резервный прием ТА/РТУ используется также для тюнера DAB и поиска служб.

Включение функции резервного приема РТУ

- 1 Нажмите **[AV MENU]**.
- 2 Нажмите **[Mode]**.
- 3

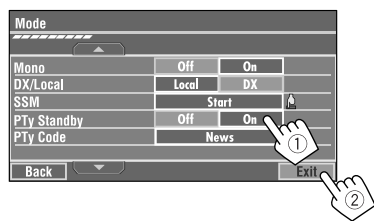

Теперь функция резервного приема РТУ включена для кода РТУ **<News>**: начальная настройка.

- Функцию резервного приема РТУ можно легко включить или выключить, нажав **[SHORT CUT]** на сенсорной панели, затем...

Изменение кода PTY для функции резервного приема PTY

1 Нажмите [AV MENU].

2 Нажмите [Mode].

3

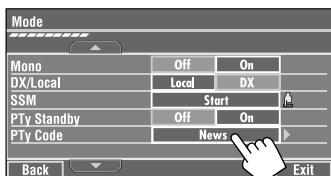

4 Выберите предпочитаемый код PTY.

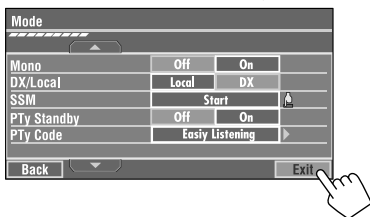
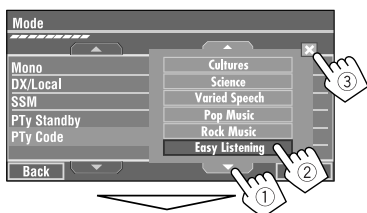

Отслеживание той же программы (сеть-отслеживающий прием)

При поездке по региону, где невозможен качественный прием в диапазоне FM, данный приемник автоматически настраивается на другую радиостанцию FM RDS в той же сети, которая может передавать в эфир ту же программу с помощью более сильных сигналов.

Радиовещание программы A в других диапазонах частот (01 – 05)

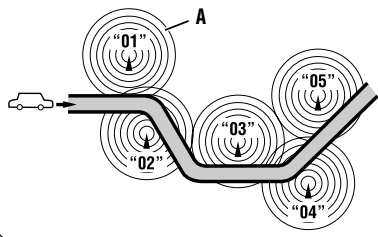

В настройках, установленных на заводе-изготовителе, сеть-отслеживающий прием включен.

Для получения информации об изменении параметров сеть-отслеживающего приема, см. <AF Regional> на стр. 65.

- Если подключен тюнер DAB, см. также раздел “Отслеживание той же программы—Поиск альтернативной частоты (DAB AF)”. (стр. 52)

Автоматический выбор радиостанции—поиск программы

При выборе запрограммированных радиостанций обычно выполняется настройка на запрограммированную станцию.

Если уровень сигналов от запрограммированной радиостанции FM RDS является недостаточным для качественного приема, данное устройство с помощью данных AF настраивается на другую частоту, по которой может передаваться та же программа, что передает первоначальная запрограммированная радиостанция. (стр. 65)

- Настройка устройства на другую радиостанцию с помощью поиска программы занимает некоторое время.

Операции с дисками

Устройство автоматически распознает диск и начинает его воспроизведение (для некоторых дисков: автоматическое воспроизведение зависит от внутренней программы).

Если на диске нет дискового меню, все дорожки будут воспроизводиться последовательно до тех пор, пока не произойдет смена источника или диск не будет извлечен.

Если на мониторе появляется знак "⊘", устройство не поддерживает операцию, которую Вы пытаетесь выполнить.

- Иногда операция не выполняется и при отсутствии значка "⊘".

1 Открытие панели монитора.

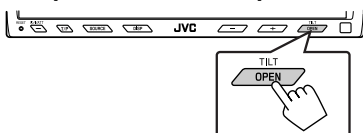

Появляется меню <Open/Tilt>.

- В этот момент затемненные значки использовать нельзя.
- Нажав и удерживая нажатой эту кнопку, можно открыть панель монитора и извлечь диск.

2 Нажмите [OPEN].

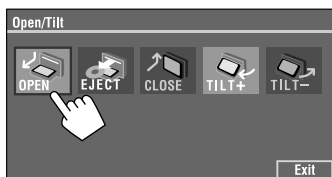

Предостережение, касающееся настройки громкости:

По сравнению с другими источниками звука диски создают незначительный шум. Уменьшите громкость перед воспроизведением диска, чтобы предотвратить повреждение динамиков из-за внезапного повышения уровня громкости на выходе.

3 Вставьте диск.

Верхняя сторона

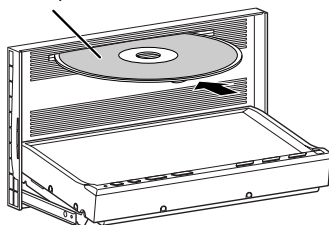

Панель монитора закрывается автоматически.

В противном случае нажмите [CLOSE].

Внимание:

Не просовывайте пальцы за панель монитора.



- [OPEN]: Открытие панели монитора.
- [EJECT]: Извлечение диска.
- [CLOSE]: Закройте панель монитора.
- [TILT +/-]: Наклон панели монитора.
- [Exit]: Скрытие экрана.

При воспроизведении следующих дисков нажимайте **DISP**.

- При каждом нажатии этой кнопки на дисплее отображается другая информация (☞ стр. 9).



Видео DVD-диск: № названия/№ раздела/время воспроизведения
 DVD-VR: № программы (или № списка воспроизведения)/№ раздела/время воспроизведения

Тип диска *1 → DVD
 Аудиоформат → DIGITAL MULTI CHAP. REP
 Режим воспроизведения → L C R, SW LFE, LS RS
 Индикаторы динамика/сигнала → 15:45
 (☞ стр. 72)

Частота дискретизации/скорость в битах/№ канала записанного сигнала → 48kHz 24Bit 3/2.1
 Режим объемного звука (☞ стр. 27)
 (☞ стр. 22)

☐ : Кнопки на сенсорной панели. В примере они показаны внутри [].
 Эти кнопки функционируют даже в том случае, если они не отображаются на сенсорной панели (при просмотре изображений на экране).

- [▶ / ||] Начало и приостановка воспроизведения
- ☐ Останов воспроизведения
- [|◀▶▶▶|] *Нажатие:* Выбор раздела
Удерживать: Поиск назад или вперед*2
- [▲ ▼] Выбор названия/программы/списка воспроизведения



№ группы/№ дорожки/время воспроизведения

Индикатор воспроизводимого звука → MULTI CH/LR ONLY (☞ стр. 73)
 Индикатор B.S.P (☞ стр. 26)
 (☞ стр. 22)

- [▶ / ||] Начало и приостановка воспроизведения
- ☐ Останов воспроизведения
- [|◀▶▶▶|] *Нажатие:* Выберите дорожку
Удерживать: Поиск назад или вперед*2
- [▲ ▼] Выбор группы

*1 Для диска DVD-VR отображается также воспроизведение PRG (программа) или PLAY (список воспроизведения).
 *2 Скорость поиска: x2 ⇔ x10.

При воспроизведении следующих дисков нажимайте **DISP**.

- При каждом нажатии этой кнопки на дисплее отображается другая информация (☞ стр. 9).



Для DivX/MPEG1/MPEG2: № папки/№ дорожки/время воспроизведения
 Для JPEG: № папки/№ дорожки

Тип диска
 Режим объемного звука *3
 (☞ стр. 27)

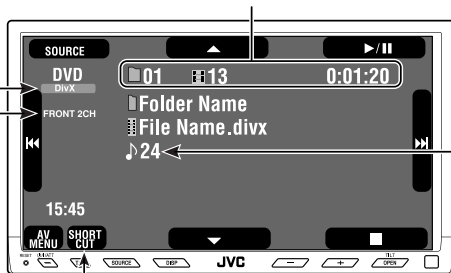

Общее количество дорожек, записанных на диске

☞ стр. 22

- [▶ / ||] Начало и приостановка воспроизведения
- [■] Останов воспроизведения
- [|◀▶▶▶|] *Нажатие:* Выберите дорожку
Удерживать: Прямой или обратный поиск DivX/MPEG1/MPEG2 *4
- [▲ ▼] *Нажатие:* Выберите папку
Удерживать: Отображение списка папок



№ дорожки/время воспроизведения

Индикатор PBC функции PBC загорается индикатор PBC.

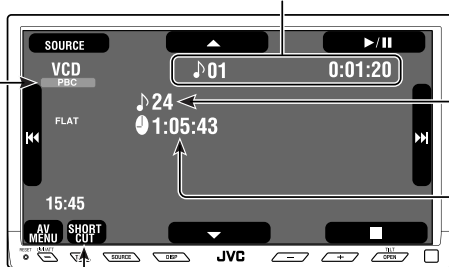

Общее количество дорожек, записанных на диске
 Общее время воспроизведения

☞ стр. 22

- [▶ / ||] Начало и приостановка воспроизведения
- [■] Останов воспроизведения
- [|◀▶▶▶|] *Нажатие:* Выберите дорожку
Удерживать: Поиск назад или вперед*2

*2 Скорость поиска: x2 ⇔ x10.

*3 Режим объемного звука и режим звучания нельзя использовать одновременно.

*4 Скорость поиска: ▶▶1 ⇔ ▶▶2.



№ дорожки/время воспроизведения

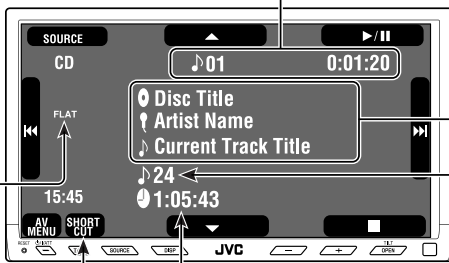

Режим звучания *3
(☞ стр. 58)

Только для CD-
текста *5

Общее количество
дорожек,
записанных на диске

☞ стр. 22

Общее время
воспроизведения



Начало и приостановка
воспроизведения



Останов воспроизведения



Нажатие: Выберите дорожку
Удерживать: Поиск назад или
вперед*2

• При воспроизведении диска DTS-CD

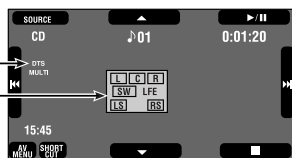

Индикатор DTS

Индикаторы
динамиков/
сигнала

(☞ стр. 72)

MP3/WMA/
WAV/AAC



№ папки/№ дорожки/время воспроизведения



Аудиоформат
(MP3/WMA/WAV/AAC)

Метки данных
отображаются
только при
записи

☞ стр. 22

Общее количество дорожек, записанных на диске



Начало и приостановка воспроизведения



Останов воспроизведения



Нажатие: Выберите дорожку
Удерживать: Поиск назад или вперед*2



Нажатие: Выберите папку
Удерживать: Отображение списка папок

*2 Скорость поиска: x2 ⇔ x10.

*5 Для традиционных компакт-дисков отображается "No Name".

Кнопки операций на экране монитора

При просмотре воспроизводимых изображений на мониторе можно вывести на дисплей следующие кнопки операций.

- После отображения кнопок операций для формата изображения устанавливается значение **<Full>** (☞ стр. 62).
- Если в течение 5 секунд не выполняется никаких действий, кнопки операций исчезают (за исключением случая, когда отображается меню диска).

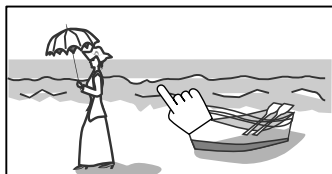

Коснитесь экрана (в центре).

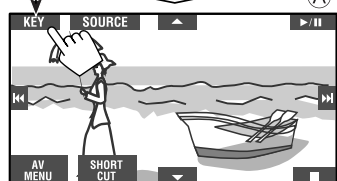

Коснитесь кнопки [KEY].

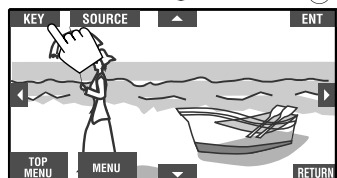

Коснитесь кнопки [KEY].

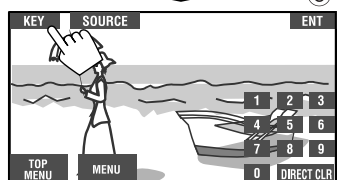

Коснитесь кнопки [KEY].

☞ стр. с 23 по 25 (порядок работы кнопок при воспроизведении различных дисков)

Чтобы скрыть операции, коснитесь экрана еще раз.

- (A)
- [SOURCE] Отображение экрана **<Source Menu>**
 - [AV MENU] Отображение экрана **<AV Menu>**
 - [SHORT CUT] Отображение кнопки "Short Cut"
 - [▶ / ||] Начало и приостановка воспроизведения
 - [■] Останов воспроизведения
 - [◀◀▶▶] Нажатие: Выберите дорожку
Удерживать: Поиск назад или вперед
 - [▲ ▼] Выбор папок

• Эти кнопки работают даже в том случае, если они не отображаются на сенсорной панели (при просмотре изображений на экране).

* При воспроизведении меню диска для DVD автоматически отображается [KEY]. Для выбора элемента меню в меню диска просто коснитесь его на экране.

- (B)
- Для воспроизведения операций меню DVD/VCD/DivX
- [◀▶▲▼] Выбор элементов меню
 - [ENT] Подтвердите выбор
 - [TOP MENU] Отображение меню диска
 - [MENU] Отображение меню диска
 - [RETURN] Возврат к предыдущему меню или отображение меню (только для дисков VCD с функцией PBC)

- (C)
- Для ввода чисел
- [DIRECT CLR] Переключение между разделом/дорожкой/названием/группой/папкой
Удаление последнего неправильно введенного символа
 - [0]–[9]→[ENT] Ввод числа
- Пример: Ввод числа "105": нажмите [1], [0], [5], затем [ENT]

Выбор режимов воспроизведения

Доступны следующие режимы воспроизведения—“Intro” (вступления) / “Repeat” (повтор) / “Random” (в произвольном порядке).

Пример: Выбор повтора дорожек

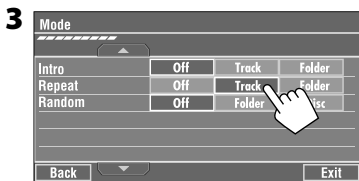
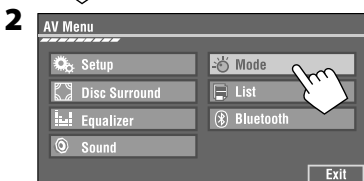

При выборе одного из режимов воспроизведения на экране информации о воспроизведении загорается соответствующий индикатор.

Для отмены выберите <Off>.

Тип диска	Intro	Repeat	Random
	—	Chapter: Повтор текущего раздела Title: Повтор текущего названия	—
	—	Track: Повтор текущей дорожки	—
	—	Chapter: Повтор текущего раздела Program: Повторение текущей программы (недоступно при воспроизведении списка воспроизведения).	—
	Track: Воспроизведение первых 15 секунд каждой дорожки (для VCD: PBC не используется)	Track: Повтор текущей дорожки* ¹ (для VCD: PBC не используется)	Disc (All): Произвольное воспроизведение всех дорожек (для VCD: PBC не используется)
	Track: Воспроизведение первых 15 секунд каждой дорожки Folder: Воспроизведение первых 15 секунд первой дорожки в каждой папке	Track: Повтор текущей дорожки* ¹ Folder: Повтор всех дорожек текущей папки	Folder: Произвольное воспроизведение всех дорожек текущей папки, а затем дорожек других папок Disc (All): Произвольное воспроизведение всех дорожек
	—	Track: Повтор текущей дорожки Folder: Повтор текущей папки	—
	—	Folder: Повтор текущей папки	—

*¹ Можно также использовать [SHORT CUT] для включения и выключения функции повтора дорожки

Выбор дорожек в списке

Если на диске имеются папки, можно вывести на экран список папок или дорожек (файлов), а затем начать воспроизведение.

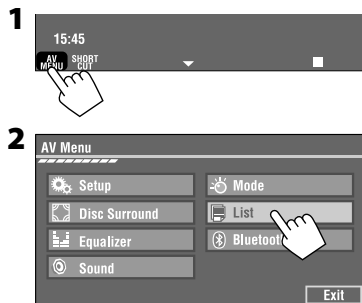

3 Выберите папку (1), а затем дорожку (2).

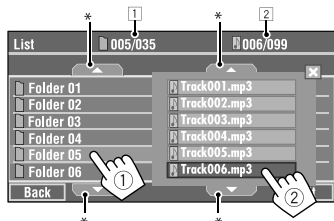

Начинается воспроизведение выбранной дорожки. (* Нажмите для перехода к предыдущей/следующей странице списка)

- 1 Номер текущей папки в списке/общее число папок в списке
- 2 Номер текущей дорожки в списке/общее число дорожек в текущей папке

- Для доступа к списку дорожек можно также нажать DISP на панели монитора.

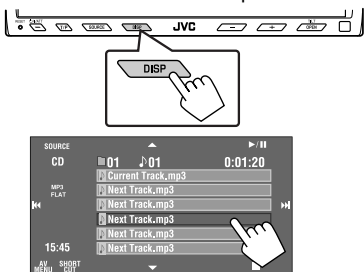

Начинается воспроизведение выбранной дорожки.

Запрещение извлечения диска

Можно заблокировать диск в загрузочном отсеке.

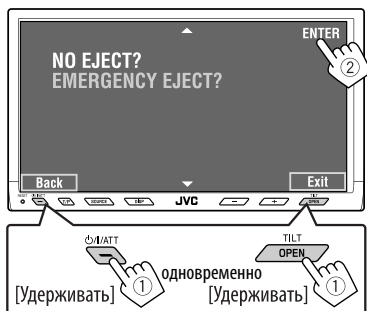

Для отмены запрещения повторите ту же процедуру, чтобы выбрать <EJECT OK>.

Использование значков "Short Cut"

Для доступа к некоторым наиболее часто используемым функциям используйте [SHORT CUT] на сенсорной панели.

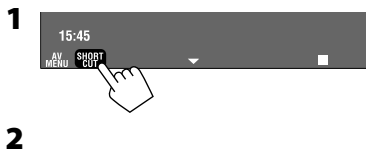

- Для программного обеспечения видео:

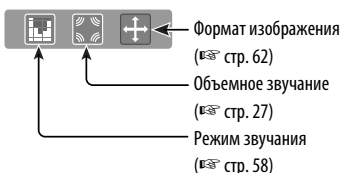

- Для программного обеспечения аудио:



Включение или выключение функции "Track Repeat"
(Повторное воспроизведение: стр. 21)

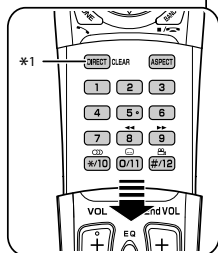
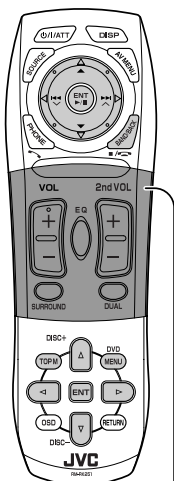

- *1 Удаление неправильно набранного номера.
- *2 Скорость поиска: $x2 \Rightarrow x5 \Rightarrow x10 \Rightarrow x20 \Rightarrow x60$
- *3 Замедленное воспроизведение: $1/32 \Rightarrow 1/16 \Rightarrow 1/8 \Rightarrow 1/4 \Rightarrow 1/2$
- *4 Скорость поиска: $x2 \Rightarrow x10$



Выбор раздела.
Выбор названия (в режиме, отличном от воспроизведения).

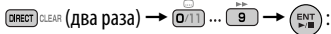

Выбор названия (при воспроизведении или во время паузы).



- ASPECT : Выбор формата изображения.
- CD : Выбор языка звукозаписи.
- 0/11 : Выбор языка субтитров.
- #/12 : Выбор угла обзора.



- Останов воспроизведения.
- Запуск воспроизведения/пауза (при нажатии во время воспроизведения).
- Поиск назад или вперед*2. (Звук не слышен). (Медленное воспроизведение*3 во время паузы. Звук не слышен).
- Нажать: Выбор раздела (при воспроизведении или во время паузы).
Удерживать: Поиск назад или вперед*4.

Выбор названия (при воспроизведении или во время паузы).

Использование функций, управляемых с помощью меню

- 1 TOPM MENU
- 2 Выберите элемент для воспроизведения.
- 3 ENT



Выберите дорожку.
Выбор группы.



- ASPECT : Выбор формата изображения.
- CD : Выберите звуковой поток.

Использование функций, управляемых с помощью меню

- 1 TOPM
- 2 Выберите элемент для воспроизведения.
- 3 ENT

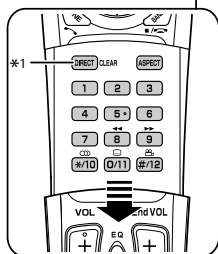
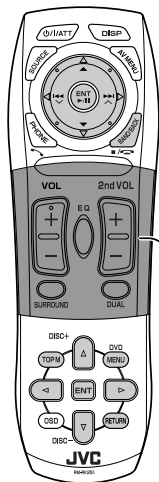

- : Останов воспроизведения.
- : Запуск воспроизведения/пауза (при нажатии во время воспроизведения).
- : Поиск назад или вперед*5. (Звук не слышен).
- : *Нажать*: Выберите дорожку. *Удерживать*: Поиск назад или вперед*6. (Звук не слышен).
- : Выберите папку.
 - : Выбор формата изображения.
 - : Выбор языка звукозаписи. (только DivX)
 - : Выбор языка субтитров. (только DivX)
- ... → : Выбор дорожки (внутри одной папки).
- (два раза) → ... → : Выберите папку.

Во время воспроизведения...
Перемотка вперед и назад на 5 минут.

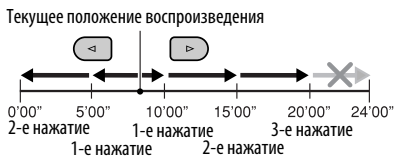

Для DivX6: Использование функций, управляемых с помощью меню

- 1 Выберите элемент для воспроизведения.
- 2
- 3

- : Останов воспроизведения.
- : Запуск воспроизведения/пауза (при нажатии во время воспроизведения).
- : Поиск назад или вперед*2. (Звук не слышен). (Медленное воспроизведение*3 во время паузы. Звук не слышен).
 - Медленное воспроизведение назад не работает.
- : *Нажать*: Выбор раздела (при воспроизведении или во время паузы). *Удерживать*: Поиск назад или вперед*4.
- : Выберите программы. Выберите списка воспроизведения (при воспроизведении или во время паузы).
- : Выбор формата изображения.
- : Выбор звукового канала (ST: стерео, L: левый, R: правый).

- : Включение/выключение субтитров.
 - ... → : Выбор раздела. Выбор программы (в режиме, отличном от воспроизведения).
 - (два раза) → ... → : Выбор программы/списка воспроизведения (при воспроизведении или во время паузы).
- Использование экранов "Original Program"/"Play List"**
- (*5 стр. 26)
- 1 : Для экрана "Original Program" : Для экрана "Play List"
 - 2 Выберите элемента, с которого необходимо начать воспроизведение.
 - 3 Скрытие экрана.

JPEG

: Останов воспроизведения.

: Начало воспроизведения. (показ слайдов: каждый файл отображается в течение нескольких секунд).
Отображение текущего файла до его смены путем нажатия этой клавиши во время показа слайдов.

: Выберите дорожку.

: Выберите папку.

ASPECT : Выбор формата изображения.

→ ... → :
Выбор дорожки (внутри одной папки).

(два раза) → ... → :
Выберите папку.

MP3/WMA/WAV/AAC

: Останов воспроизведения.

: Запуск воспроизведения/пауза (при нажатии во время воспроизведения).

: Поиск назад или вперед*2.

: *Нажать*: Выберите дорожку.
Удерживать: Поиск назад или вперед*4.

: Выберите папку.

→ ... → :
Выбор дорожки (внутри одной папки).

(два раза) → ... → :
Выберите папку.

: Останов воспроизведения.

: Запуск воспроизведения/пауза (при нажатии во время воспроизведения).

: Поиск назад или вперед*2.
(Медленное воспроизведение вперед*3 во время паузы. Звук не слышен).
• Медленное воспроизведение назад не работает.

: *Нажать*: Выберите дорожку.
Удерживать: Поиск назад или вперед*4 (Звук не слышен).

ASPECT : Выбор формата изображения.

: Выбор звукового канала (ST: стерео, L: левый, R: правый).

→ ... → :
Выберите дорожку.

Во время воспроизведения РВС...

→ ... → :
Выберите элемент меню.
Для возврата в предыдущее меню нажмите .

Отмена воспроизведения РВС

1

2 Начните воспроизведение нужной дорожки.
 → ... →

• Для возобновления использования функции РВС нажмите / .

CD

: Останов воспроизведения.

: Запуск воспроизведения/пауза (при нажатии во время воспроизведения).

: Поиск назад или вперед*2.

: *Нажать*: Выберите дорожку.
Удерживать: Поиск назад или вперед*4.

→ ... → :
Выберите дорожку.

- *1 Удаление неправильно набранного номера.
- *2 Скорость поиска: x2 ⇔ x5 ⇔ x10 ⇔ x20 ⇔ x60
- *3 Замедленное воспроизведение: 1/32 ⇔ 1/16 ⇔ 1/8 ⇔ 1/4 ⇔ 1/2
- *4 Скорость поиска: x2 ⇔ x10
- *5 Скорость поиска: 1 ⇔ 2 ⇔ 3
- *6 Скорость поиска: 1 ⇔ 2

Воспроизведение дополнительной группы





Если обнаружен звуковой диск DVD с “бонусной группой”, на экране информации об источнике загорается индикатор BONUS.

Воспроизведение бонусной группы...

1 Выберите дополнительную группу.

- Бонусная группа обычно записывается в конце.

2 Введите ключевое число.

  : перемещение курсора
  : выбор числа



ENT

- “Номер ключа” (вид пароля) бонусной группы является секретным. Способ получения ключевого числа зависит от диска.

3 Следуйте интерактивным инструкциям, отображаемым на мониторе.

Выбор и просмотр изображений



Если на диске обнаружены изображения, которые можно просматривать, на экране информации об источнике загорается индикатор “B.S.P”.

Если на экране для диска отображаются значки выбора BSP, например, < или > ...

1 Выбор элемента для отображения.



2 ENT

Использование экранов списка



При воспроизведении данных с диска DVD-VR можно в любой момент использовать экраны “Original Program” и “Play List”.

1 Откройте экран “Original Program” или “Play List”.

TOP

No	Date	Ch	Time	Title
1	25/04/07	4ch	19:00	JVC DVD World 2004
2	17/05/07	8ch	10:30	
3	22/05/07	8ch	17:00	Music Festival
4	26/05/07	L-1	13:19	children 001
5	20/06/07	4ch	22:00	
6	25/06/07	L-1	8:23	children 002

1 2 3 4 5 6

DVD MENU

No	Date	Chap	Length	Title
1	25/05/07	001	1:03:16	My JVC World
2	17/06/07	005	1:35:25	
3	20/06/07	003	0:10:23	Favorite music
4	25/06/07	001	0:07:19	children001-002

1 7 8 9 5 6

2 Выберите необходимый элемент.



- 1 Номер программы или списка воспроизведения
- 2 Дата записи
- 3 Источник записи (телевизионный канал, внешнее записывающее оборудование и т.д.)
- 4 Время начала записи
- 5 Название программы или списка воспроизведения*
- 6 Выделенная строка (текущий выбор)
- 7 Дата создания списков воспроизведения
- 8 Общее число разделов, включенных в список воспроизведения
- 9 Время воспроизведения

* Отображение названия исходной программы и списка воспроизведения зависит от записывающего оборудования.

Объемное звучание

Вы можете прослушивать многоканальный объемный звук через передние, центральный и окружающие динамики.

• После подключения центрального динамика не забудьте его включить, иначе звук от центрального динамика будет отсутствовать (☞ стр. 64).

• Режим объемного звука можно использовать в режиме "USB" и "SD".

MULTI: Для таких источников с многоканальным кодированием, как Dolby Digital*1, DTS*2 и аудио DVD-диски. (Если эта функция активна, на экране информации об источнике отображается надпись "MULTI".)

Dolby Pro Logic II (Movie/Music): Для двухканальных источников, кроме дисков DivX/MPEG1/MPEG2.

Включение функции объемного звучания...

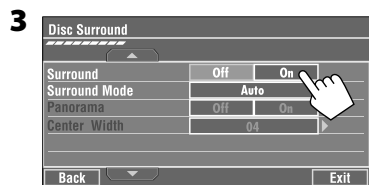
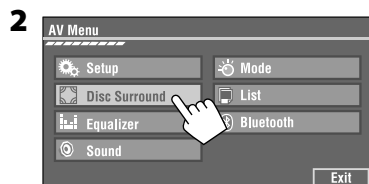

- **Off:** Деактивация функции объемного звучания.
- **On:** Активация функции объемного звучания → выполните следующие действия.

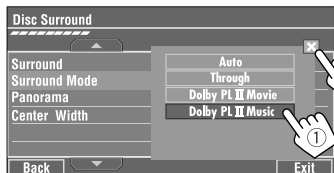
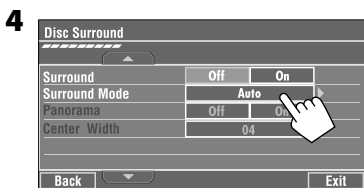

- **Auto:** Функция объемного звука "MULTI" активируется при обнаружении многоканальных цифровых сигналов. При обнаружении 2-канальных или 2,1-канальных сигналов включается функция "4CH STEREO".
- **Through:** Все входящие сигналы каналов передаются на соответствующие динамики.
- **Dolby PL II Movie:** Включите режим Dolby Pro Logic II Movie.
- **Dolby PL II Music:** Включите режим Dolby Pro Logic II Music. Можно изменить значения настроек <Panorama> и <Center Width> (☞ ниже).

Только при выборе <Dolby PL II Music>

После действия 4 выше...

1 Включите функцию <Panorama>.

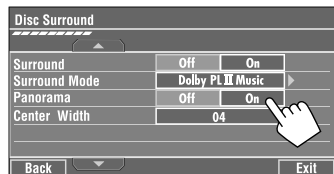

- **Panorama:** Выберите <On> для добавления эффекта "звук вокруг".

Продолжение не следующей странице

2 Настройте функцию <Center Width>.

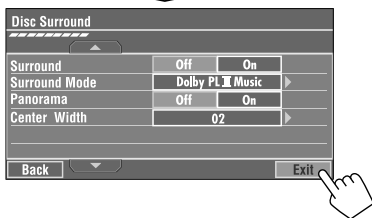
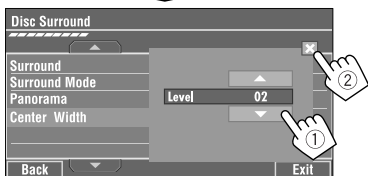
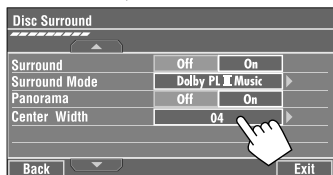

- **Center Width:** Настройка центрального звука таким образом, чтобы он был слышен только из центрального динамика, только из левого/правого передних динамиков как “призрачный” центральный звук или использовались различные комбинации этих динамиков. Чем больше числовое значение, тем выше уровень “призрачного” эффекта (обычно выбирается <04>).

На пульте дистанционного управления:



- Настройки <Dolby PL II Music> нельзя изменить с помощью пульта дистанционного управления.

*1 Изготовлено по лицензии компании Dolby Laboratories. Dolby, Pro Logic, и знак в виде двойной буквы D являются товарными знаками компании Dolby Laboratories.

*2 “DTS” и “DTS Digital Surround” являются зарегистрированными торговыми марками DTS, Inc.

Операции с помощью строки состояния

Эти операции можно выполнять на мониторе с помощью пульта дистанционного управления при воспроизведении следующих дисков: DVD/VCD/DivX/ MPEG1/MPEG2/JPEG.

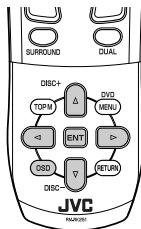

1 Отобразите строку состояния. (☞ стр. 29)

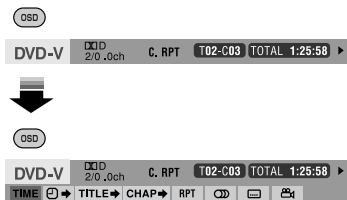

2 Выберите элемент.



3 Подтвердите выбор.

Если появилось всплывающее меню...



- Ввод времени и чисел...

<Left> <Right> : перемещение курсора

<Up> <Down> <ENT> : выбор числа

Скрытие строки состояния



Строки состояния

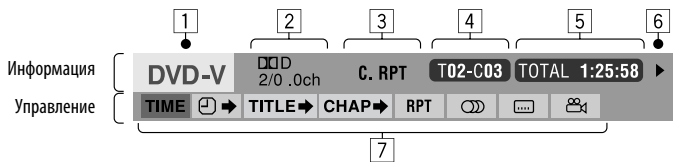

Выше приведен пример для видео DVD-диска. Набор элементов в строке зависит от типа диска.

- | | |
|-------------------------------------------------------------------------------------------------------------------------------------------------------------------------------------------------------------------------------------------------------------------------------------------------------------------------------------------------------------------------------------------------------------------------------------------------------------------------------------------------------------------------------------------------------------------------------------------------------------------------------------------------------------------------------------------------------------------------------------------------------------------------------------------------------------------------------------------------------------------------------------------------------------------------------------------------------------------|--------------------------------------------------------------------------------------------------------------------------------------------------------------------------------------------------------------------------------------------------------------------------------------------------------------------------------------------------------------------------------------------------------------------------------------------------------------------------------------------------------------------------------------------------------------------------------------------------------------------------------------------------------------------------------------------------------------------------------------------------------------------------------------------------------------------------------------------------------------------------------------------------------------------------------------------------------------------------------------------------------------------------------------------------------------------------------------------------------------------------------------------------------------------------------------------------------------------------------------------------------------------------------------------------------------------------------------------------|
| <p>1 Тип диска</p> <p>2 • DVD: Формат звукового сигнала
• Для диска VCD: PBC</p> <p>3 Режим воспроизведения*1
Видео DVD-диск:
T. RPT: Повтор названия
C. RPT: Повтор раздела
Звуковые DVD-диски:
T. RPT: Повтор дорожки
DVD-VR:
C. RPT: Повтор раздела
PG. RPT: Повторение программы
DivX/MPEG1/MPEG2:
T. RPT: Повтор дорожки
F. RPT: Повтор папки
JPEG:
F. RPT: Повтор папки
VCD:
T. RPT: Повтор дорожки
A. RND: Произвольное воспроизведение (диск)
T. INT: Воспроизведение начала дорожки</p> <p>4 Информация о воспроизведении
T02-C03 Текущее название/раздел
G02-T03 Текущая группа/дорожка
PG001 C001 Текущая программа/раздел
PL001 C001 Текущий список воспроизведения/раздел
TRACK 01 Текущая дорожка
F001-T001 Текущая папка/дорожка
F001-F001 Текущая папка/файл</p> | <p>5 Отображение времени
TOTAL Истекшее время воспроизведения диска
T. REM Оставшееся время для названия (для DVD)
Оставшееся время для диска (для других дисков)
TIME Время, прошедшее от начала воспроизведения текущего раздела или дорожки*2
REM Оставшееся время воспроизведения текущего раздела или дорожки*2</p> <p>6 Состояние воспроизведения
▶▶▶ Воспроизведение
◀/▶▶ Поиск назад/вперед
◀/▶ Замедленное воспроизведение назад/вперед
 Пауза
■ Останов</p> <p>7 Значки операций
TIME Изменение индикатора времени (см. [5])
☺➔ Поиск времени (выберите определенный эпизод, введя время)
TITLE➔ Поиск названия (по номеру)
CHAP➔ Поиск раздела (по номеру)
GROUP➔ Поиск группы (по номеру)
TRACK➔ Поиск дорожки (по номеру)
RPT Повторное воспроизведение*1
INT Прослушивание вступлений*1
RND Воспроизведение в произвольном порядке*1
Ⓞ Смена языка звучания, звукового потока или звукового канала
☺ Смена языка субтитров или удаление субтитров
☺ Смена угла просмотра
PAGE 1 / 7 Изменение стоп-кадров (страниц) для просмотра. Числа в индикаторе обозначают номер текущей страницы/общее количество страниц</p> |
|-------------------------------------------------------------------------------------------------------------------------------------------------------------------------------------------------------------------------------------------------------------------------------------------------------------------------------------------------------------------------------------------------------------------------------------------------------------------------------------------------------------------------------------------------------------------------------------------------------------------------------------------------------------------------------------------------------------------------------------------------------------------------------------------------------------------------------------------------------------------------------------------------------------------------------------------------------------------|--------------------------------------------------------------------------------------------------------------------------------------------------------------------------------------------------------------------------------------------------------------------------------------------------------------------------------------------------------------------------------------------------------------------------------------------------------------------------------------------------------------------------------------------------------------------------------------------------------------------------------------------------------------------------------------------------------------------------------------------------------------------------------------------------------------------------------------------------------------------------------------------------------------------------------------------------------------------------------------------------------------------------------------------------------------------------------------------------------------------------------------------------------------------------------------------------------------------------------------------------------------------------------------------------------------------------------------------------|

*1 см. 21

*2 Неприменимо для DVD-VR

Операции в режиме "Dual Zone"

Можно воспроизводить диск или смотреть телепрограмму на внешнем мониторе, подключенном к разьему VIDEO OUT и второму разьему AUDIO OUT, одновременно прослушивая любой другой источник кроме "SD" и "USB" через колонки.

- Если включена функция Dual Zone, с помощью пульта дистанционного управления можно управлять только DVD/CD плеером и встроенным телевизионным приемником.

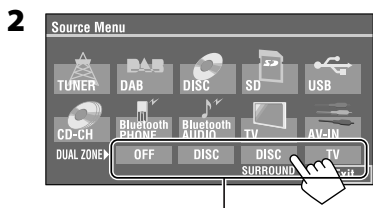

Если основным источником является "SD" или "USB", отображается только "OFF".

- **OFF:** Отключите "Dual Zone".
- **DISC:** Активация "Dual Zone" без применения функции "Headphone Surround".
- **DISC SURROUND:** Активация "Dual Zone" с применением функции "Headphone Surround".
- **TV:** Возможен просмотр телепрограмм.

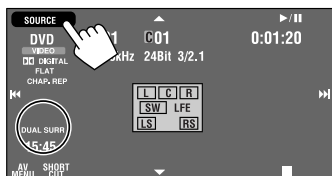

Пример: если выбрано [DISC SURROUND].

Выбор другого источника, прослушиваемого через динамики (главного источника):

Нажмите кнопку SOURCE на панели монитора.

- Нельзя выбрать "SD" и "USB" в качестве главного источника.
- **Используя кнопки на панели монитора,** можно осуществлять управление только что выбранным главным источником, не прибегая к операциям "Dual Zone (DISC/TV)".

На пульте дистанционного управления:

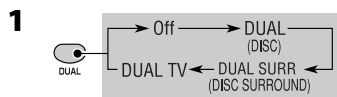

- Если в качестве главного источника выбрано "SD" или "USB", кнопка DUAL не работает.

2 Настройте громкость сигнала, получаемого через разьем 2nd AUDIO OUT.

2nd VOL



3 Управление DVD/CD плеером или выбор телеканалов.

- Функции пульта дистанционного управления описаны на страницах 6 и 7.

* Оригинальная система виртуального окружающего звучания JVC для наушников. Функция объемного звучания также применяется к главному источнику "DISC", если для вторичного источника выбрана настройка "DISC SURROUND". Данный режим окружающего звучания не работает с дисками DivX/MPEG1/MPEG2.

Операции с использованием экрана управления—только DVD/CD плеер

Для дисков, за исключением DVD и VCD:

Пока включен режим “Dual Zone”, можно выполнять эти операции на внешнем мониторе с помощью пульта дистанционного управления.

При загрузке диска автоматически отображается экран управления. (Для дисков DivX/MPEG1/MPEG2/JPEG, пока воспроизведение отключено.)

- Если функция “Dual Zone” выключена, можно только просматривать экран управления, но нельзя управлять им.

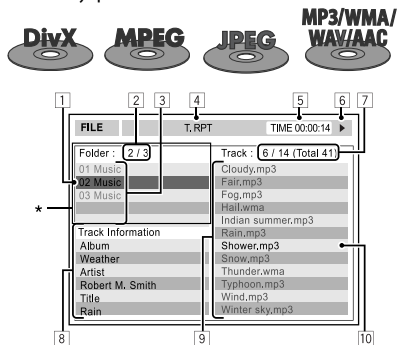

Пример: MP3/WMA

- 1 Текущая папка (выделенная строка)
- 2 Номер текущей папки/общее число папок
- 3 Список папок
- 4 Выбранный режим воспроизведения (стр. 32)
- 5 Время, прошедшее от начала воспроизведения текущей дорожки (не отображается для JPEG)
- 6 Рабочее состояние
- 7 Номер текущей дорожки/общее число дорожек в текущей папке (общее число дорожек на диске)
- 8 Информация о дорожке (только для MP3/WMA/WAV/AAC)
- 9 Список дорожек
- 10 Текущая дорожка (выделена)

* Если метка включает картинку “Jacket Picture” (базовый JPEG), она будет отображаться на экране.

Выбор папки или дорожки

- 1 На экране управления выберите столбец “Folder” или “Track”.



- 2 Выберите папку или дорожку.

- При необходимости нажмите клавишу ENT для начала воспроизведения.

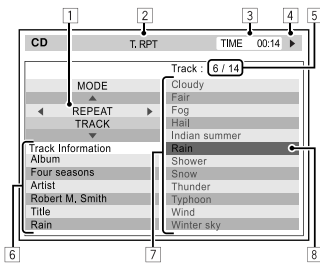

Пример: CD-текст

- 1 Окно выбора режима воспроизведения: отображается при нажатии кнопки OSD (стр. 32).
- 2 Выбранный режим воспроизведения (стр. 32)
- 3 Истекшее время воспроизведения текущей дорожки
- 4 Рабочее состояние
- 5 Номер текущей дорожки/общее число дорожек на диске
- 6 Информация о дорожке
- 7 Список дорожек
- 8 Текущая дорожка (выделенная строка)

Выбор дорожки

- При необходимости нажмите клавишу ENT для начала воспроизведения.

Продолжение не следующей странице

Смена режимов воспроизведения

Режимы воспроизведения также можно изменять.

- Для компакт-диска/MP3/WMA/WAV/AAC: Режимы "Intro"/"Repeat"/"Random"
- Для DivX/MPEG1/MPEG2/JPEG: Режим "Repeat"

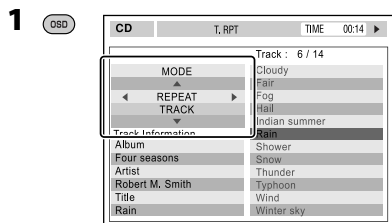

2 Только для компакт-диска/MP3/WMA/WAV/AAC: Выбор режима воспроизведения.



3 Выберите необходимый параметр.



4 ENT

Доступные для выбора режимы воспроизведения

CD: T. RPT: Повтор дорожки
 A. RND: Все в произвольном порядке
 T. INT: Воспроизведение начала дорожки

MP3/WMA/WAV/AAC:
 T. RPT: Повтор дорожки
 F. RPT: Повтор папки
 F. RND: Произвольная папка
 A. RND: Все в произвольном порядке
 T. INT: Воспроизведение начала дорожки
 F. INT: Ступление папки

DivX/MPEG1/MPEG2:
 T. RPT: Повтор дорожки
 F. RPT: Повтор папки
 JPEG:
 F. RPT: Повтор папки

Операции с помощью экрана списка

Для дисков, кроме DVD, VCD и компакт-дисков
 Пока включен режим "Dual Zone", можно выполнять эти операции на внешнем мониторе с помощью пульта дистанционного управления.

1 После остановки воспроизведения откройте экран списка.

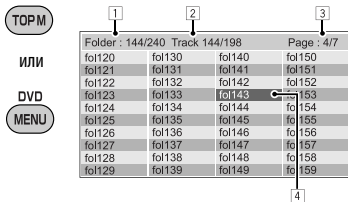

2 Выберите в списке папку.

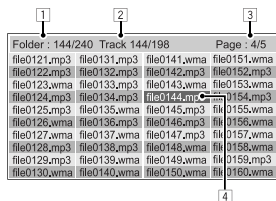

3 Выберите в списке дорожку.



- Чтобы вернуться к списку папок, нажмите RETURN.

- 1 Номер текущей папки/общее число папок
- 2 Номер текущей дорожки/общее число дорожек в текущей папке
- 3 Текущая страница/общее число входящих в список страниц
- 4 Текущая папка/дорожка (выделенная строка)

Операции с SD-картами

Данное устройство позволяет воспроизводить файлы JPEG/MP3/WMA/WAV/AAC*1 с SD-карты.

- При управлении воспроизведением с SD-карты доступны те же функции, что и при работе с файлами на дисках (за исключением функции экранного меню и меню на внешнем мониторе). (стр. с 18 по 28)
- Многократное воспроизведение всех дорожек с SD-карт осуществляется вплоть до смены источника.
- Выбор "SD" недоступен при использовании режима "Dual Zone".
- Убедитесь в том, что созданы резервные копии всех важных данных.

1 Открытие панели монитора.

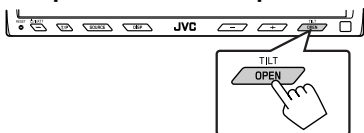

Появляется меню <Open/Tilt>.

- В этот момент затемненные значки использовать нельзя.

2 Нажмите [OPEN].

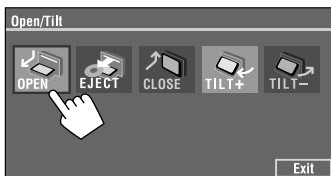

*1 Данное устройство может воспроизводить файлы AAC, кодированные с помощью iTunes. Оно не может воспроизводить файлы AAC, приобретенные в iTunes Store.

3 Вставьте SD-карту.

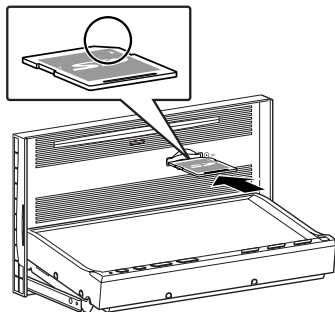

Нажмите на SD-карту и вставьте ее до щелчка. В качестве источника звука указывается "SD", и начинается воспроизведение.

4 Закройте панель монитора.

- Если меню <Open/Tilt> все еще отображается.

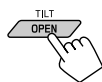

Можно также нажать [CLOSE] в меню <Open/Tilt>.

- Если меню <Open/Tilt> не отображается.



[Удерживать]

Внимание:

Не просовывайте пальцы за панель монитора.

Извлечение SD-карты

Слегка нажмите на SD-карту.

Внимание:

- Не убирайте палец слишком быстро, иначе SD-карта может случайно "выскочить" из грузовичного отсека.

Выбор режимов воспроизведения

Доступны следующие режимы воспроизведения — “Intro” (вступления), “Repeat” (повтор) и “Random” (в произвольном порядке).

Пример: Выбор повтора дорожек

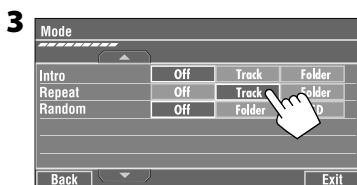
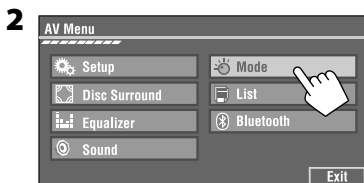

При выборе одного из режимов воспроизведения на экране информации о воспроизведении загорается соответствующий индикатор.

Для отмены выберите <Off>.

Тип файла	Intro	Repeat	Random
	<p>Track: Воспроизведение первых 15 секунд каждой дорожки</p> <p>Folder: Воспроизведение первых 15 секунд первой дорожки в каждой папке</p>	<p>Track: Повтор текущей дорожки*¹</p> <p>Folder: Повтор всех дорожек текущей папки</p>	<p>Folder: Произвольное воспроизведение всех дорожек текущей папки, а затем дорожек других папок</p> <p>SD (All): Произвольное воспроизведение всех дорожек</p>
	—	<p>Folder: Повтор текущей папки</p>	—

*¹ Можно также использовать [SHORT CUT] для включения и выключения функции повтора дорожки

Операции с устройством USB

К приемнику можно подключить запоминающее устройство USB большой емкости, например USB-память, цифровой аудиопроигрыватель ^{*1}, съемный жесткий диск и т.д.

1

Кабель USB, идущий от задней панели устройства.

- Вы не можете подключить компьютер к терминалу USB () устройства.

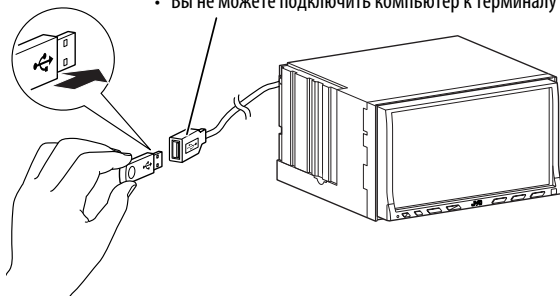

2

Нажмите [SOURCE], затем нажмите [USB]. ( стр. 9)

- Можно также использовать SOURCE на панели монитора. Нажмите несколько раз.

Данное устройство может воспроизводить файлы DivX/JPEG/MPEG1/MPEG2^{*2}/MP3/WMA/WAV/AAC^{*3}, сохраненные на запоминающем устройстве USB большой емкости.

- При управлении воспроизведением с устройства USB доступны те же функции, что и при работе с файлами на дисках (за исключением функции экранного меню и меню на внешнем мониторе). ( стр. с 18 по 28)
- Многократное воспроизведение всех дорожек на устройстве USB осуществляется вплоть до смены источника.
- Выбор "USB" недоступен при использовании режима "Dual Zone".
- Убедитесь в том, что созданы резервные копии всех важных данных.

Внимание:

- Не используйте устройство USB, если это может помешать безопасному вождению.
- Не отключайте и не подключайте устройство USB, когда на экране монитора мигает надпись "Now Reading...".
- Не запускайте двигатель автомобиля, если подключено устройство USB.
- Перед отключением устройства USB необходимо остановить воспроизведение.
- Во избежание повреждения не оставляйте устройство USB в автомобиле, не подвергайте его воздействию прямых солнечных лучей или высокой температуры.

^{*1} Кроме проигрывателя D. XA-HD500 JVC.

^{*2} За исключением файлов в формате MPEG2, записанных с помощью портативной видеокамеры JVC Everio (код расширения <.mod>).

^{*3} Данное устройство может воспроизводить файлы AAC, кодированные с помощью iTunes. Оно не может воспроизводить файлы AAC, приобретенные в iTunes Store.

Выбор режимов воспроизведения

Доступны следующие режимы воспроизведения — “Intro” (вступления), “Repeat” (повтор) и “Random” (в произвольном порядке).

Пример: Выбор повтора дорожек

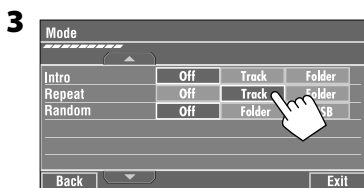
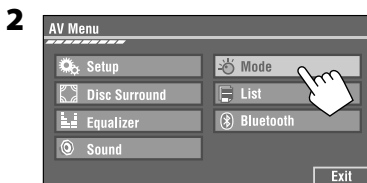

При выборе одного из режимов воспроизведения на экране информации о воспроизведении загорается соответствующий индикатор.

Для отмены выберите <Off>.

Тип файла	Intro	Repeat	Random
	Track: Воспроизведение первых 15 секунд каждой дорожки Folder: Воспроизведение первых 15 секунд первой дорожки в каждой папке	Track: Повтор текущей дорожки* ¹ Folder: Повтор всех дорожек текущей папки	Folder: Произвольное воспроизведение всех дорожек текущей папки, а затем дорожек других папок USB (All): Произвольное воспроизведение всех дорожек
	—	Track: Повтор текущей дорожки Folder: Повтор текущей папки	—
	—	Folder: Повтор текущей папки	—
	—	Folder: Повтор текущей папки	—

*1 Можно также использовать [SHORT CUT] для включения и выключения функции повтора дорожки

Просмотр телепрограмм

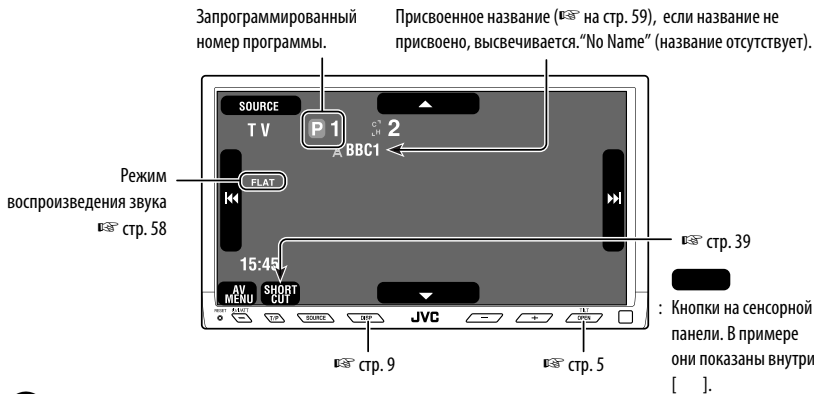

1 Нажмите [SOURCE], затем нажмите [TV]. (стр. 9)

- Можно также использовать SOURCE на панели монитора. Нажмите несколько раз.

2 Нажмите [◀◀] или [▶▶] для поиска радиостанций—автоматический поиск.

- Поиск вручную: Удерживайте нажатой кнопку [◀◀] или [▶▶] до появления на экране надписи "Manual Search". Затем нажмите эту кнопку несколько раз подряд.

Автоматическое запоминание телевизионных станций

Можно внести в память до 12 телевизионных станций.

1 Нажмите [AV MENU].

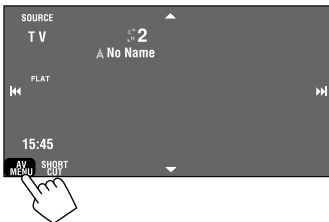

2 Нажмите [Mode].

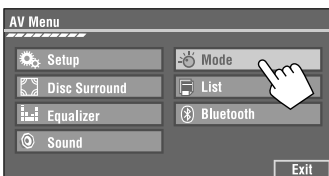

3

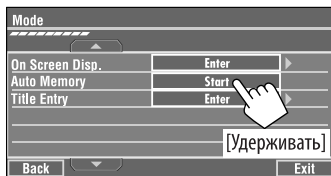

Будут найдены и занесены в память местные телевизионные каналы с наибольшим уровнем сигнала.

Запоминание станций в ручном режиме

Пример: Сохранение в памяти ТВ-станции, 4 канал в программе под номером 4.

1 Отображение списка запрограммированных телестанций.

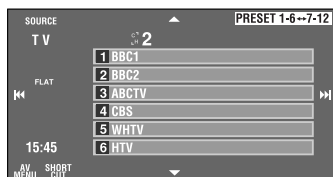
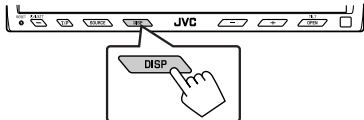

2 Настройтесь на радиостанцию, которую необходимо запрограммировать.



3 Выберите запрограммированный номер.



- Нажав кнопку [PRESET 1-6 ↔ 7-12], можно перейти к другому списку программ из других шести записанных в память станций.

Радиостанция, выбранная в действии **2**, сохранена под номером 4.

Выбор запрограммированных станций

На пульте дистанционного управления:



На устройстве:

Для непосредственного выбора на сенсорной панели

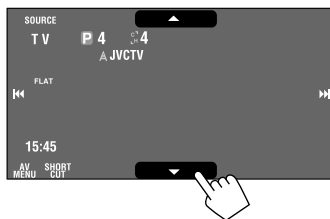

Для выбора из списка программ

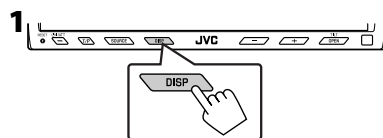

2

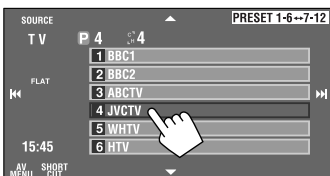

- Нажав кнопку [PRESET 1-6 ↔ 7-12], можно перейти к другому списку программ из других шести записанных в память станций.

Изменение экранной информации

Во время просмотра телепередачи можно отображать номер канала и присвоенное имя станции.

1 Нажмите [AV MENU].

2 Нажмите [MODE].

3

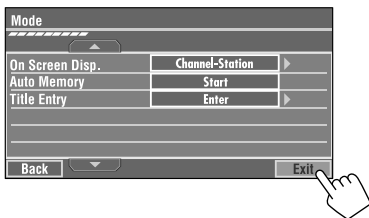
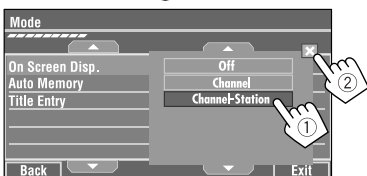
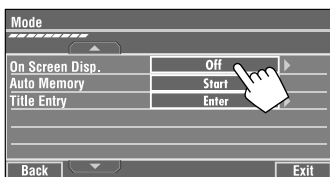

- **Off:** Во время просмотра телепередачи не будет отображаться никакая информация.
- **Channel (Канал):** Во время просмотра телепередачи будет отображаться номер канала.
- **Channel-Station (Канал/станция):** Во время просмотра телепередачи будут отображаться номер канала и присвоенное название принимаемой станции.

Использование значков ярлыков

Некоторые часто используемые функции легко вызвать с помощью ярлыков [SHORT CUT] на сенсорной панели.

1



2



Режим воспроизведения звука (стр. 58)
Экранная информация (слева)
Формат изображения (стр. 62)

Для отображения кнопок управления во время просмотра телепередач



Прикоснитесь к экрану (центральной части)

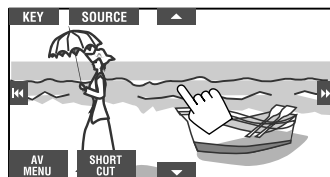

- [SOURCE] Отображение экрана <Source Menu>
- [AV MENU] Отображение экрана <AV Menu>
- [SHORT CUT] Отображение кнопок "Short Cut"
- [<<<>>>] Выбор телестанции.
- [▲▼] Выбор запрограммированной телестанции.
- [KEY] Не действует для "TV"

- Если в течение 5 секунд не будет выполнено ни одной операции, кнопки операций исчезнут с экрана.

Операции Bluetooth® — Сотовых телефонов и аудиопроигрывателей

Для работы с устройствами Bluetooth необходимо подключить к разъему на задней панели устройства автоматической смены компакт-дисков адаптер Bluetooth (KS-BTA200).

- См. также инструкции, прилагаемые к адаптеру Bluetooth и устройству Bluetooth.
- Список стран, в которых возможно использование функции Bluetooth®, можно найти в упаковке изделия.

При первом использовании устройства Bluetooth с помощью данного устройства (режимы "Bluetooth PHONE" и "Bluetooth AUDIO") необходимо установить беспроводное соединение Bluetooth между этими устройствами.

- После установления соединения оно регистрируется в приемнике, даже если выполняется сброс приемника. Всего можно зарегистрировать до пяти устройств.
- Для каждого источника ("Bluetooth PHONE" и "Bluetooth AUDIO") можно одновременно подключить только одно устройство.

Регистрация устройства Bluetooth

Методы регистрации (сопряжения)

Для регистрации и установления соединения с устройством используйте один из приведенных ниже элементов меню <Bluetooth>.

- Для работы с меню <Bluetooth> выберите "Bluetooth PHONE" или "Bluetooth AUDIO" в качестве источника.

Элемент меню	Действие
Open	Подготовка устройства к установлению нового соединения Bluetooth. Соединение устанавливается с устройства Bluetooth.
Search	Подготовка устройства к установлению нового соединения Bluetooth. Соединение устанавливается с приемника.

Регистрация с использованием функции <Open>

Подготовка: Включите функцию Bluetooth на устройстве.

1



- Убедитесь в том, что выбрано "New Device". В противном случае нажмите [▲] или [▼] для выбора.

2

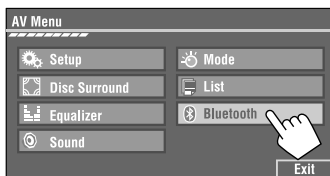

3



Переход к другим элементам меню

4

Введите PIN-код (личный идентификационный номер)* на приемнике.

- Можно ввести любой номер (от 1 до 16 цифр).
- * Некоторые устройства имеют собственный PIN-код. Введите указанный PIN-код в приемник.

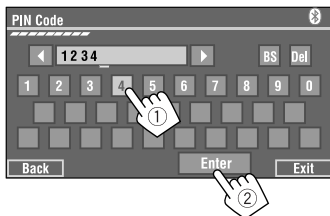

Можно ввести только [0] – [9].

- [BS]: Удаление символа перед курсором.
- [Del]: Удаление символа после курсора.
- [Enter]: Подтверждение ввода.

5 Используйте устройство Bluetooth для установления соединения, когда на экране отображается “Open...”.

На устройстве, с которым устанавливается соединение, введите PIN-код (тот же код, который был введен при выполнении описанного выше действия).

Соединение установлено, теперь можно использовать устройство с помощью приемника.

Устройство остается зарегистрированным даже после его отключения. Для следующего подключения этого же устройства выберите <Connect> (или включите функцию <Auto Connect>). (☞ информация ниже и стр. 69 и 70).

Регистрация с использованием функции <Search>

1 Нажмите [AV MENU].

- Убедитесь в том, что выбрано “New Device”. В противном случае нажмите [▲] или [▼] для выбора.

2 Нажмите [Bluetooth].

3 Нажмите [Search].

Приемник выполняет поиск доступных устройств и отображает список найденных устройств. (Если доступные устройства не обнаружены, отображается сообщение “Device Unfound”.)

4 Выберите устройство для установления соединения.

5 Введите PIN-код, установленный для устройства.

- Информацию о PIN-коде см. в инструкциях, поставляемых с устройством.

6 Используйте устройство Bluetooth для установления соединения, когда на экране отображается “Connecting...”.

Соединение установлено, теперь можно использовать устройство с помощью приемника.

Соединение со специальным устройством <Special Device>

1 Нажмите [AV MENU].

2 Нажмите [Bluetooth].

3 Нажмите [Special Device].

На дисплее приемника отображается список запрограммированных устройств.

4 Выберите устройство для установления соединения.

5 Для установления соединения используйте функцию <Open> (или <Search>).

Подключение и отключение зарегистрированного устройства

1 Выберите “Bluetooth PHONE” или “Bluetooth AUDIO”, затем выберите зарегистрированное устройство, которое необходимо подключить или отключить.

2 Нажмите [AV MENU].

3 Нажмите [Bluetooth].

4 Нажмите [Connect] или [Disconnect].

- Выберите <Connect> для подключения к выбранному устройству.
- Выберите <Disconnect> для отключения выбранного устройства.

Удаление зарегистрированного устройства

1 Выберите “Bluetooth PHONE” или “Bluetooth AUDIO”, затем выберите зарегистрированное устройство, которое необходимо подключить или отключить.

2 Нажмите [AV MENU].

3 Нажмите [Bluetooth].

4 Нажмите [Delete Pair].

Появляется экран подтверждения. Нажмите [Yes].

Использование сотового телефона Bluetooth

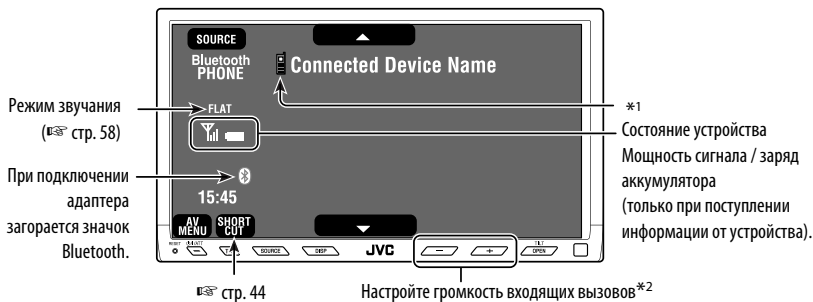

Кнопки на сенсорной панели. В примере они показаны внутри [].

[AV MENU] Удерживать: Включение функции <Voice Dialing>
[▲▼] Выбор зарегистрированного устройства (при регистрации нового устройства отображается надпись "New Device".)

*1 При подключении мобильного телефона с функцией аудио появляется значок.

*2 Эта настройка не влияет на уровень громкости других устройств.

- 1 Нажмите [SOURCE], затем нажмите [Bluetooth PHONE]. (стр. 9)
 - Можно также использовать SOURCE на панели монитора. Нажмите несколько раз.
- 2 Нажмите [AV Menu].
- 3 Нажмите [Bluetooth].
- 4 Установите соединение с устройством, затем выполните вызов (или настройте необходимые параметры в меню <Bluetooth>).

стр. 69 и 70

При входящем вызове...

Источник автоматически меняется на "Bluetooth PHONE".



Имя и номер телефона (если определены)

При включенной функции <Auto Answer>... устройство автоматически отвечает на входящие вызовы. (стр. 70)

При отключенной функции <Auto Answer>...

Ответ на входящий вызов

- Нажмите любую кнопку на панели монитора (кроме \odot /I/ATT или +/-).
- Нажмите сообщение, отображаемое на сенсорной панели.

Завершение вызова

- Удерживайте нажатой любую кнопку на панели монитора (кроме \odot /I/ATT или +/-).
- Удерживайте нажатым сообщение, отображаемое на сенсорной панели.
- Можно настроить громкость микрофона. (стр. 70)

При входящем сообщении SMS...

Если сотовый телефон поддерживает SMS (Short Message Service – служба коротких сообщений), то такие сообщения можно читать на мониторе.

- Изменять или отправлять сообщения с помощью данного устройства нельзя.

Если для параметра <Message Info> установлено значение <Auto>...

Устройство воспроизводит звук, а на мониторе отображается следующий экран с информацией о получении сообщения. (вс стр. 70)



Для чтения сообщения нажмите [Yes].

Источник меняется на "Bluetooth PHONE".

Чтобы прочитать это сообщение позднее, нажмите [No].

- Сообщение сохраняется в папке <Message> → <Unread>. (вс стр. 69)

Если для параметра <Message Info> установлено значение <Manual>...

Доступ к списку сообщений для чтения сообщения. (вс стр. 70)

Выполнение вызова

1



2

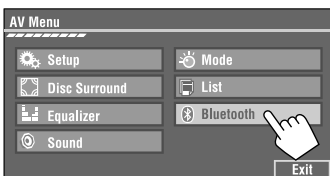

3



4 Выберите способ набора номера, затем выполните вызов.

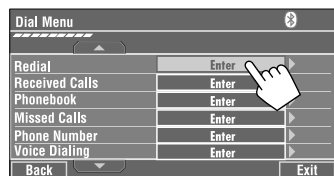

Отмена

- **Redial** : Отображение списка набранных телефонных номеров.
- **Received Calls** : Отображение списка принятых вызовов.
- **Phonebook** : Отображение телефонной книги подключенного сотового телефона.
- **Missed Calls** : Отображение списка непринятых вызовов.
- **Phone number**: Отображение экрана ввода номера телефона → "Порядок ввода телефонного номера" (вс стр. 44).
- **Voice Dialing**: (только при наличии в подключенном сотовом телефоне системы распознавания голоса): → Произнесите имя вызываемого абонента.

Выключение звукового сигнала (отмена исходящего вызова)

Удерживайте нажатой любую кнопку на панели монитора (кроме \odot /I/ATT или +/-).

Порядок ввода телефонного номера

- Пульт дистанционного управления нельзя использовать для ввода номеров телефона.



Можно ввести [0] – [9], [*], [#] (до 32 цифр)

- **[BS]**: Удаление символа перед курсором.
- **[Del]**: Удаление символа после курсора.
- **[Preset]**: Переход к списку запрограммированных номеров. Можно запрограммировать введенный номер, выбрав запрограммированный номер (стр. 45)
- **[Dial]**: Набор введенного номера.

- Для доступа к **<Dial Menu>** нажмите **[SHORT CUT]** на сенсорной панели, затем...



Можно также получить доступ к **<Dial Menu>**, нажав и удерживая **SOURCE** на панели монитора.

- Для включения функции **<Voice Dialing>** нажмите **[SHORT CUT]** на сенсорной панели, затем...



Функцию **<Voice Dialing>** можно также включить, нажав и удерживая **[AV MENU]**.

Повторный набор номера

1

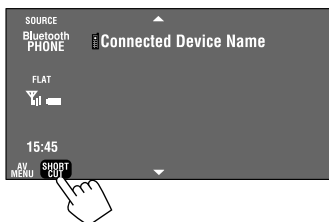

2

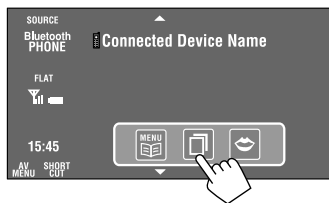

3



При использовании пульта дистанционного управления список **<Redial >** можно отобразить в любое время (кроме случаев, когда используется "Dual Zone").



Программирование телефонных номеров

Можно запрограммировать до шести номеров телефонов.

1 Выберите номер телефона, который необходимо запрограммировать, из папки <Phonebook>, <Redial>, <Received Calls> или <Missed Calls>

- ① Нажмите [AV MENU].
- ② Нажмите [Bluetooth].
- ③ Нажмите [Dial Menu], затем...

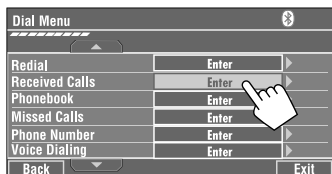

Пример: Выбор <Received Calls>

2 Выберите телефонный номер для хранения.

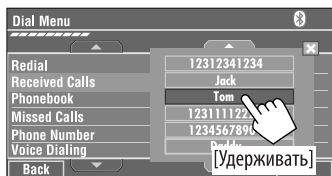

3 Выберите запрограммированный номер.

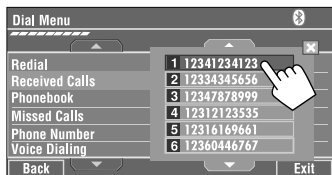

Теперь под запрограммированным номером 1 сохранено имя "Tom".

Вызов запрограммированного номера

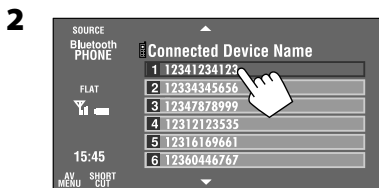
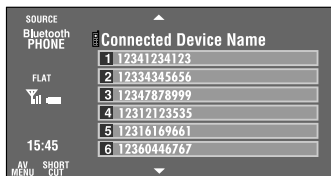
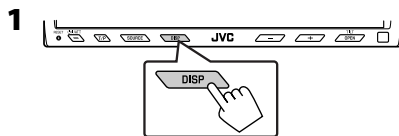

Для выполнения операций с телефоном Bluetooth можно использовать следующие кнопки на пульте дистанционного управления.



- Отображение <Dial Menu>/ответ на входящий вызов.
- При нажатии и удерживании отображается список <Redial> (независимо от текущего источника).



: Завершение вызова.



: Настройте громкость.

- 1 2 3 : Выполнение
4 5 6 : вызова с помощью
запрограммированных
номеров.

Использование аудиопроигрывателя Bluetooth

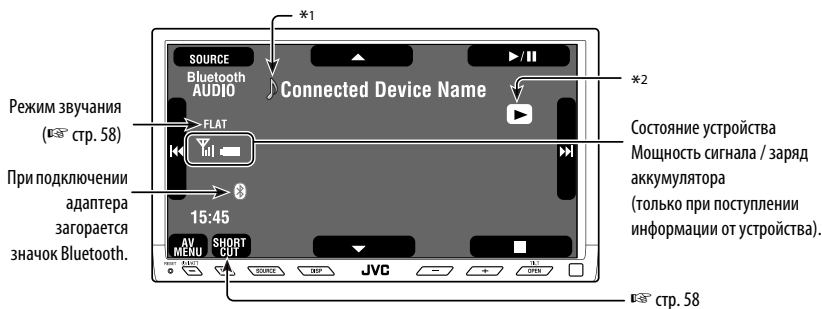

: Кнопки на сенсорной панели. В примере они показаны внутри [].

- [] Начало и приостановка воспроизведения
- [] Поиск назад или вперед
- [] Выбор зарегистрированного устройства (при регистрации нового устройства отображается надпись "New Device").*3

*1 При подключении мобильного телефона с функцией аудио появляется значок .

*2 Обозначает нажатую кнопку. Состояние может отличаться от состояния операции.

*3 Если подключен аудиопроигрыватель Bluetooth, невозможно выбрать функцию "New Device".

- 1 Нажмите [SOURCE], затем нажмите [Bluetooth AUDIO].** (стр. 9)
 - Можно также использовать SOURCE на панели монитора. Нажмите несколько раз.

2 Начало воспроизведения.

- Информацию о подключении нового устройства см. на стр. 40.
- Информацию о подключении и отключении зарегистрированного устройства см. на стр. 41.
- Информацию об удалении устройства см. на стр. 41.

Для выполнения операций с аудиоустройствами Bluetooth можно использовать следующие кнопки на пульте дистанционного управления.

: Начало и приостановка воспроизведения.

: Переход назад или вперед.

: Настройте громкость.

Информация о Bluetooth:

Дополнительные сведения о функциях Bluetooth можно найти на веб-узле JVC.

Прслушивание с устройства автоматической смены компакт-дисков

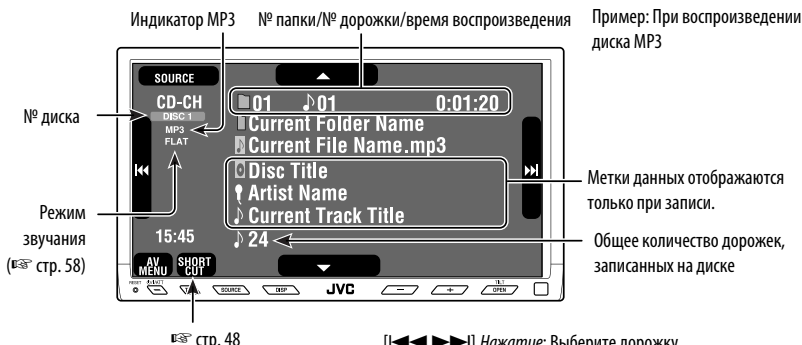

РУССКИЙ

Кнопки на сенсорной панели. В примере они показаны внутри [].

- [◀▶▶▶▶] *Нажатие:* Выберите дорожку
Удерживать: Поиск назад или вперед
- [▲▼] *Нажатие:* Выбор папок (только для MP3)
Удерживать: Отображение списка дисков

Для подключения к данному приемнику рекомендуется использовать устройство автоматической смены компакт-дисков компании JVC, совместимое с MP3.

- Можно воспроизводить только компакт-диски (CD-DA) и диски MP3.

Подготовка:

Для параметра <External Input> необходимо установить значение <Changer>. (стр. 66)

1 Нажмите [SOURCE], затем нажмите [CD-CH]. (стр. 9)

- Можно также использовать SOURCE на панели монитора. Нажмите несколько раз.



2 Отобразите список дисков.

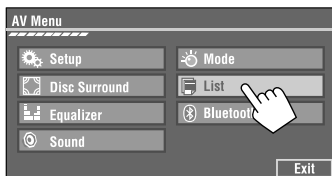

4 Выберите диск для воспроизведения.

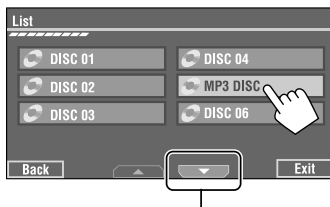

Переход к другому списку

- Если выбран диск MP3, появляется список дорожек текущей папки. Выберите дорожку и начните ее воспроизведение. (стр. 22)

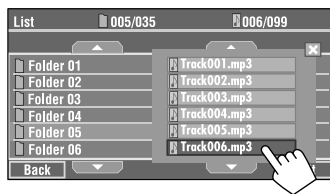

- После выбора папки в списке можно начать воспроизведение первой дорожки.

Выбор режимов воспроизведения

Доступны следующие режимы воспроизведения — “Intro” (вступления), “Repeat” (повтор) и “Random” (в произвольном порядке).
 Пример: Выбор функции “Track Repeat” для диска MP3 (для компакт-дисков см. стр. 21.)

1 Нажмите [AV MENU].

2 Нажмите [Mode].

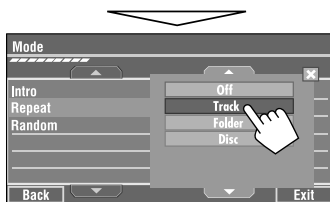
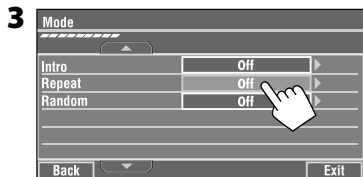

При выборе одного из режимов воспроизведения на экране информации о воспроизведении загорается соответствующий индикатор.

Для отмены выберите <Off>.

Тип диска	Intro	Repeat	Random
	<p>Track: Воспроизведение первых 15 секунд каждой дорожки</p> <p>Disc: Воспроизведение первых 15 секунд первой дорожки на всех загруженных дисках</p>	<p>Track: Повтор текущей дорожки</p> <p>Disc: Повтор всех дорожек текущего диска</p>	<p>Disc: Произвольное воспроизведение всех дорожек текущего диска</p> <p>All: Воспроизведение всех дорожек всех загруженных дисков в случайном порядке</p>
	<p>Track: Воспроизведение первых 15 секунд каждой дорожки</p> <p>Folder: Воспроизведение первых 15 секунд первой дорожки в каждой папке</p> <p>Disc: Воспроизведение первых 15 секунд первой дорожки на всех загруженных дисках</p>	<p>Track: Повтор текущей дорожки</p> <p>Folder: Повтор всех дорожек текущей папки</p> <p>Disc: Повтор всех дорожек текущего диска</p>	<p>Folder: Произвольное воспроизведение всех дорожек текущей папки, а затем дорожек других папок</p> <p>Disc: Произвольное воспроизведение всех дорожек текущего диска</p> <p>All: Воспроизведение всех дорожек всех загруженных дисков в случайном порядке</p>

- Для включения или выключения функции “Track Repeat” нажмите [SHORT CUT] на сенсорной панели, затем...

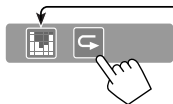

см. стр. 58

Для выполнения операций с устройством автоматической смены компакт-дисков можно использовать следующие кнопки на пульте дистанционного управления.

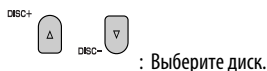

: Выберите диск.



: Выберите папку (только MP3).



: Нажать: Выберите дорожку.
 Удерживать: Поиск назад или вперед.



Прослушивание тюнера DAB

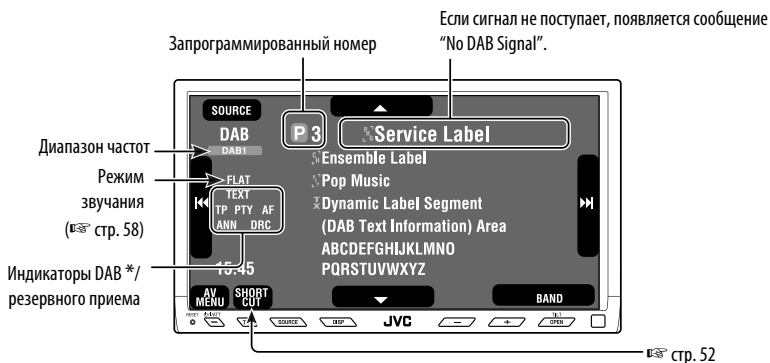

* При настройке на службу с поддержкой DLS (Dynamic Label Segment – динамический сегмент метки) загорается индикатор TEXT.

■ : Кнопки на сенсорной панели. В примере они показаны внутри [].

- 1 Нажмите [SOURCE], затем нажмите [DAB].** (стр. 9)
 - Можно также использовать SOURCE на панели монитора. Нажмите несколько раз.
- 2 Нажмите [BAND].**
DAB1 → DAB2 → DAB3
- 3 Нажмите [◀◀] или [▶▶] для поиска блока трансляций—автоматический поиск.**
 - Поиск вручную: Удерживайте нажатой кнопку [◀◀] или [▶▶] до появления на экране надписи "Manual Search". Затем нажмите эту кнопку несколько раз подряд.
- 4 Нажмите [▼] или [▲], чтобы выбрать службу (основную или дополнительную) для прослушивания.**

Шум при прослушивании

Некоторые службы передают сигналы динамического контроля диапазона (Dynamic Range Control—DRC) вместе с сигналами обычных программ. Система DRC усилит сигналы низкого уровня, чтобы улучшить качество звучания.

- При настройке на службу с сигналами DRC загорается индикатор DRC.

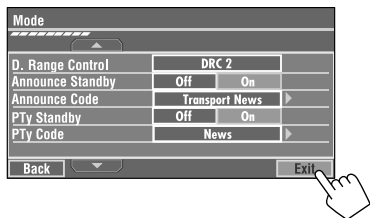
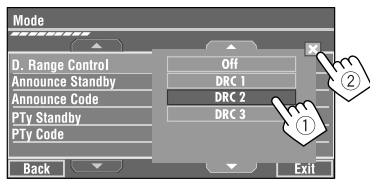
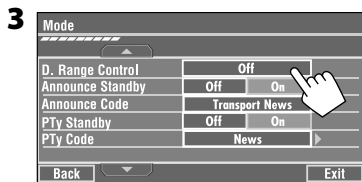

- Чем больше числовое значение, тем сильнее эффект.

Программирование вручную

1 Отображение списка запрограммированных телестанций.

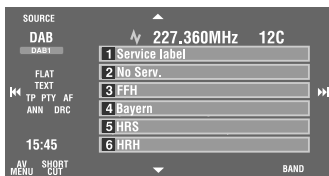
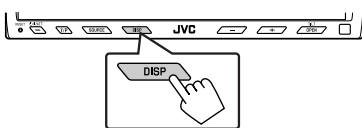

2 Настройтесь на службу, которую необходимо запрограммировать.

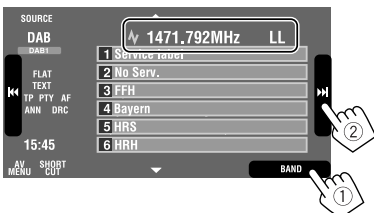

3 Выберите запрограммированный номер.



Служба, выбранная в действии 2, сохранена под номером 2.

Выбор запрограммированных служб

На пульте дистанционного управления:

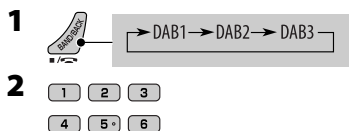

На устройстве:

Выбор из списка запрограммированных кодов

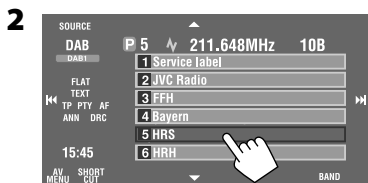
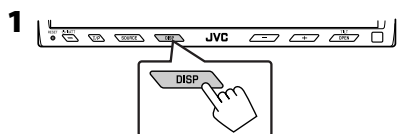

Включение или выключение функции резервного приема сообщений о движении на дорогах (TA) или PTY

- Операции в точности соответствуют описанию для радиостанций FM RDS на стр.14.
- Невозможно сохранять коды PTY отдельно для тюнера DAB и для тюнера FM.

Активация или деактивация функции резервного приема сообщений

Функция резервного приема сообщений позволяет приемнику временно переключаться на предпочитаемую службу (тип сообщения).

Резервный прием сообщений	Индикатор
Для включения откройте <AV Menu>, затем выберите <Mode>, нажмите [On] для <Announce Standby> (☞ ниже).	ANN
Устройство временно переключается на предпочитаемую службу от любого источника, кроме FM/AM.	Индикатор загорается
Еще не активировано. Настройтесь на другую службу, передающую соответствующие сигналы.	Мигает
Для выключения нажмите [Off] для <Announce Standby> (☞ ниже).	Гаснет

Активация функции резервного приема сообщений

- 1 Нажмите [AV MENU].
- 2 Нажмите [Mode].
- 3

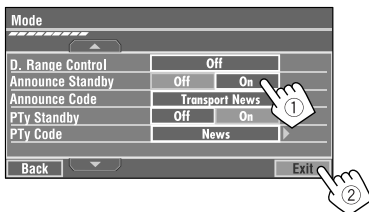

Теперь функция резервного приема сообщений включена для кода PTY <Transport News>: начальная настройка.

- Для включения или выключения функции резервного приема сообщений нажмите [SHORT CUT] на сенсорной панели, затем...

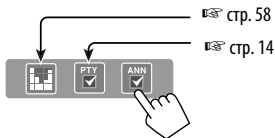

Доступные типы сообщений:

Transport News, Warning, News, Weather, Event, Special Event, Radio Info, Sports News, Financial News.

Изменение типа сообщений для резервного приема

- 1 Нажмите [AV MENU].
- 2 Нажмите [Mode].
- 3

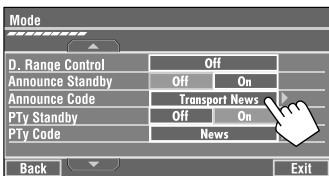

- 4 Выберите предпочитаемый тип сообщений.

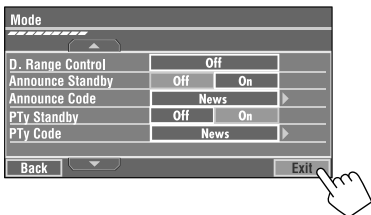
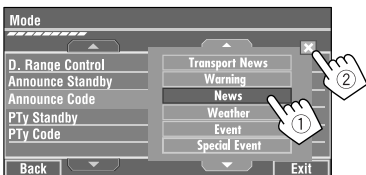

Отслеживание той же программы—Поиск альтернативной частоты (DAB AF)

- **Во время приема службы DAB:**
Если автомобиль находится в регионе, где прием службы невозможен, приемник автоматически настраивается на другой блок трансляции или радиостанцию FM RDS, транслирующую ту же программу.
- **Во время приема радиостанции FM RDS:**
При поездке по региону, где служба DAB транслирует ту же программу, что и радиостанция FM RDS, приемник автоматически настраивается на службу DAB.

В исходных настройках, выполненных на заводе-изготовителе, режим альтернативного приема включен.

Информацию о деактивации приема на альтернативных частотах стр. 65.

Прслушивание с проигрывателя iPod или D.



 : Кнопки на сенсорной панели. В примере они показаны внутри [].

- [| ◀▶▶▶ |] *Нажатие:* Выберите дорожку
Удерживать: Поиск назад или вперед
- [▲] Вход в меню проигрывателя
- [▼] Пауза или остановка воспроизведения
• Для возобновления нажмите еще раз.

Необходимо подключить интерфейсный адаптер (KS-PD100 для Apple iPod или KS-PD500 для проигрывателя JVC D.) к разьему на задней панели устройства автоматической смены компакт-дисков.

Подготовка:

Убедитесь в том, что для настройки <External Input> выбрано значение <iPod> или <D.player>. (стр. 66)

1 Нажмите [SOURCE], затем нажмите [iPod] или [D.PLAYER] (стр. 9).
Воспроизведение начинается автоматически.

- Можно также использовать SOURCE на панели монитора. Нажмите несколько раз.

2 Нажмите [◀▶▶▶] или [▶▶▶▶] для выбора дорожки.

Выбор дорожки из меню проигрывателя

1 Нажмите [▲] для открытия меню проигрывателя.

При работе с меню на мониторе мигает надпись "SEARCH".

- Данный режим отключается, если в течение 5 секунд не выполнено ни одного действия.

2 Нажмите [◀▶▶▶] или [▶▶▶▶] для выбора необходимого элемента.

Нажать: Выберите элемент.

Удерживание: Пропуск сразу 10 элементов, если их больше 10.

Для iPod:

Playlists ↔ Artists ↔ Albums ↔ Songs
↔ Genres ↔ Composers ↔ (возврат на начало)

Для проигрывателя D.:

Playlist ↔ Artist ↔ Album ↔ Genre ↔
Track ↔ (возврат на начало)

3 Нажмите [▼] для подтверждения выбора.

4 Повторите действия 2 и 3 для выбора дорожки.

- Когда выбрана дорожка, начинается воспроизведение.
- Для возврата в предыдущее меню нажмите [▲].

Выбор режимов воспроизведения

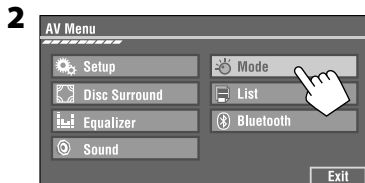
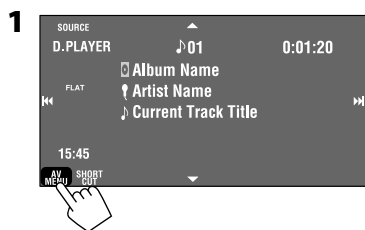

3 Выберите соответствующий параметр.



Repeat	One: Функционирует аналогично “Repeat One” или “Repeat Mode → One”. All: Функционирует аналогично “Repeat All” или “Repeat Mode → All”.
Random	Album: Функции, аналогичные функции “Shuffle Albums” проигрывателя iPod. Song/On: Функционирует аналогично “Shuffle Songs” или “Random Play → On”.

- При выборе режимов воспроизведения на экране монитора загораются соответствующие индикаторы.

Для отмены выберите <Off>.

- Для включения или выключения функции “Track Repeat” нажмите [SHORT CUT] на сенсорной панели, затем...

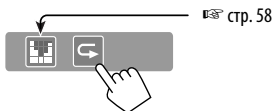

Использование других внешних устройств

AV-INPUT

Внешнее устройство можно подсоединить к разъемам LINE IN/VIDEO IN.

Присвоенное название (☞ стр. 59) Режим звучания (☞ стр. 58)

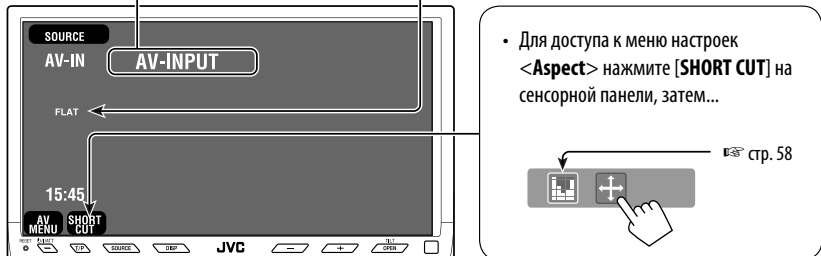

- Для доступа к меню настроек <Aspect> нажмите [SHORT CUT] на сенсорной панели, затем...

РУССКИЙ

☐ : Кнопки на сенсорной панели. В примере они показаны внутри [].
Эти кнопки функционируют даже в том случае, если они не отображаются на сенсорной панели (при просмотре изображений на экране).

- 1 Нажмите [SOURCE], затем нажмите [AV-IN]. (☞ стр. 9)
 - Можно также использовать SOURCE на панели монитора. Нажмите несколько раз.
- 2 Включите подключенное устройство и начните воспроизведение звука с его помощью.

Отображение кнопок операций (☞ стр. 20) при просмотре изображения воспроизведения

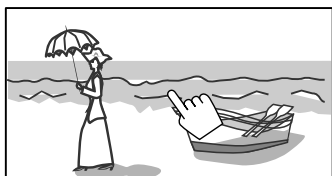

Коснитесь экрана (в центре).

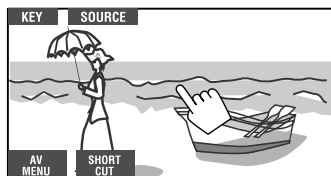
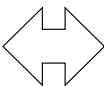

Коснитесь экрана (в центре).

- Если в течение 5 секунд не будет выполнено ни одной операции, кнопки операций исчезнут с экрана.
- Кнопка [KEY] не работает, если в качестве источника выбрано "AV-IN".

Экран навигации

Можно также подключить систему навигации к разъему VIDEO IN, что позволяет просматривать экран навигации.

Подготовка:

Для параметра **<AV Input>** необходимо установить значение **<Navigation>**. (☞ стр. 65)

Просмотр экрана навигации (и прослушивание голосовых инструкций по навигации)*

1 Несколько раз нажмите кнопку DISP на панели монитора. (☞ стр. 9)

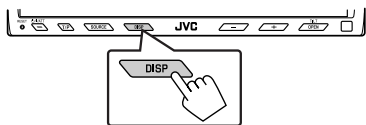

- Для формата изображения экрана навигации устанавливается значение **<Full>** независимо от настройки **<Aspect>**. (☞ стр. 62).

* Если система навигации оснащена функцией голосовых инструкций.

Отображение кнопок операций (☞ стр. 20) при просмотре экрана навигации

- Кнопки операций, отображаемые на дисплее, зависят от выбранного источника воспроизведения.

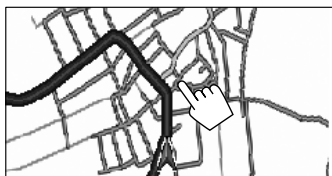

Коснитесь экрана (в центре).

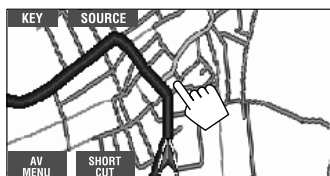
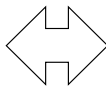

Коснитесь экрана (в центре).

- Если в течение 5 секунд не будет выполнено ни одной операции, кнопки операций исчезнут с экрана.
- Приведенные выше кнопки, за исключением **[KEY]**, работают даже в том случае, если они не отображаются на сенсорной панели (при просмотре экрана навигации).

Для параметра <AV Input> выбрано значение <Navigation>. (☞ стр. 65)

- Можно использовать источник **<AV-IN>** для прослушивания звука на источнике звука, подключенном к разъемам LINE IN.
- Некоторые сообщения о состоянии, например уровень громкости, не будут отображаться на мониторе.

EXT-INPUT

К расположенному сзади разьему устройства автоматической смены компакт-дисков можно подключить внешнее устройство с помощью коммуникационного адаптера KS-U57 (не входит в комплект поставки) или дополнительного адаптера входа KS-U58 (не входит в комплект поставки).

Присвоенное название (☞ стр. 59)

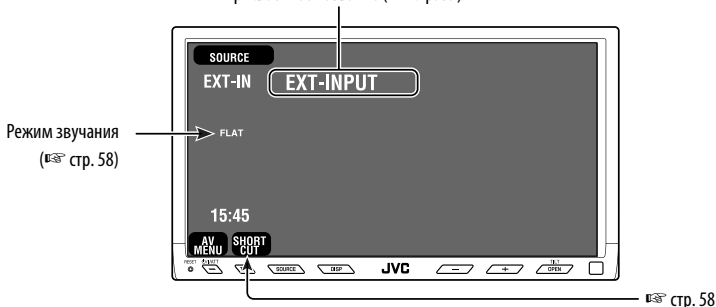

☐ : Кнопки на сенсорной панели. В примере они показаны внутри [].

Подготовка:

Для параметра **<External Input>** необходимо установить значение **<External>**. (☞ стр. 66)

- 1** Нажмите [SOURCE], затем нажмите [EXT-IN]. (☞ стр. 9)
 - Можно также использовать SOURCE на панели монитора. Нажмите несколько раз.
- 2** Включите подключенное устройство и начните воспроизведение звука с его помощью.

Звуковой эквалайзер

Для двухканальных источников можно выбрать запрограммированный звуковой режим.

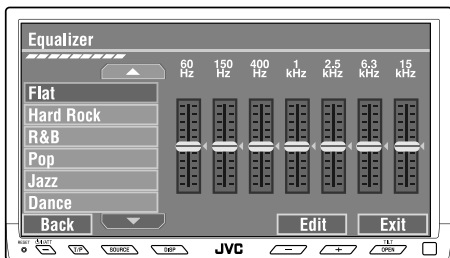

Для доступа к меню <Equalizer> при воспроизведении любого источника, отличного от "Bluetooth PHONE", нажмите [SHORT CUT] на сенсорной панели, затем...



Выбор режима звучания

1



2

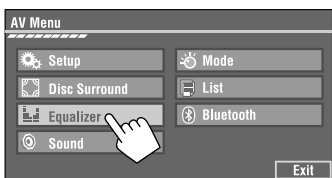

3

Выберите режим звучания.

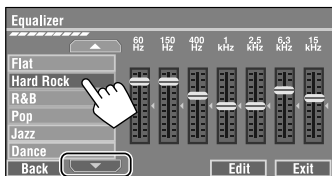

Переход к другим 6 режимам звучания

- Запрограммированные значения настроек для каждого режима звучания стр. 77.
- При использовании многоканального источника звуковой режим временно отключается.

Сохранение пользовательских настроек

Можно сохранить пользовательские настройки под именами User1, User2 и User3.

1 Повторите действия 1 и 2, затем в действии 3...

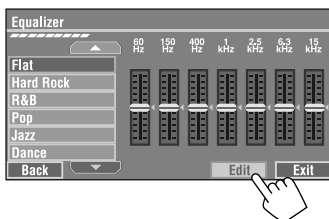

2 Настройте (1), затем сохраните (2).

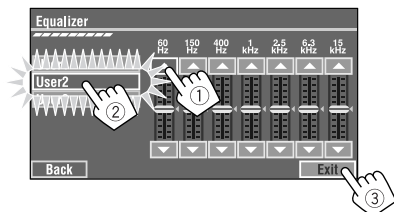

Пример: Сохранение в качестве [User2].

Присвоение названий источникам

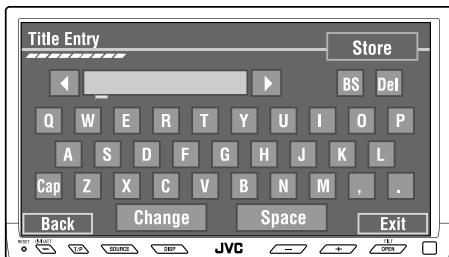

Кнопки на сенсорной панели. В примере они показаны внутри [].

Телевизионным станциям, "AV-IN" и "EXT-IN" можно присваивать названия.

- Что касается телевизионных станций, можно присвоить названия 30 телевизионным станциям.

Напр.: Присвоение названия для "AV-IN"

1 Выберите источник. (☞ стр. 9)

- Чтобы присвоить название телевизионной станции, настройтесь на эту станцию. (☞ стр. 37)

2 Вызовите экран <Title Entry>.

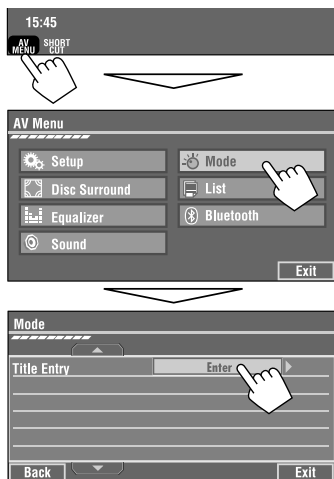

3 Присвоение названия.

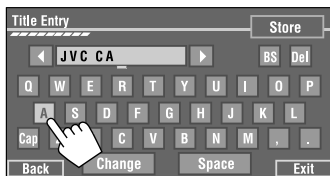

Можно ввести до 16 символов (список доступных символов ☞ стр. 77).

- [Store]: Подтвердите ввод.
- [◀▶]: Перемещение курсора.
- [BS]: Удаление символа перед курсором.
- [Del]: Удаление символа после курсора.
- [Cap]: Переключение между верхним и нижним регистром.
- [Space]: Ввод пробела.
- [Change]: Смена набора символов.

4 Завершите процедуру.



Операции с меню

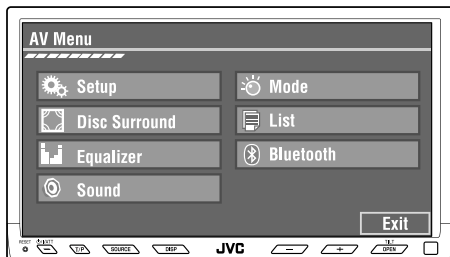

Следующие действия являются одной из основных процедур. Для некоторых настроек вложенные окна не отображаются, а выбор параметра приводит к изменению настройки.

Пример: Изменение настройки <AV Input>





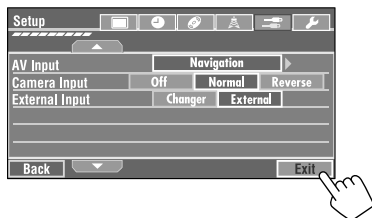
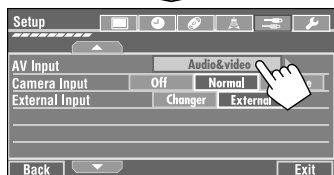
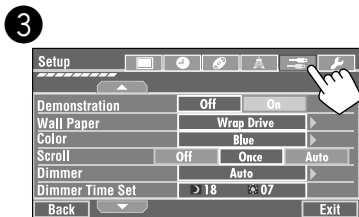































Недоступные элементы затемнены.



**Setup (Установка)**

Элементы меню	Выбираемые настройки, [страница для справки]
Demonstration (Демонстрация)	Off: Отмена. On: Включение демонстрации на мониторе. Для ее временного останова коснитесь экрана монитора.
Wall Paper (Фоновый Рисунок)	Можно выбрать фоновый рисунок на мониторе. Warp Drive, X-Face, Wave, Ring
Color (Цвет)	Можно выбрать цвет фонового рисунка (настройка <Wall Paper>). Blue, Sky, Green, Red, Yellow, Purple, Dark-Blue, Dark-Sky, Dark-Green, Dark-Red, Brown, Black
Scroll (Прокрутка)	Off: Отмена. Once: Однократная прокрутка информации на диске. Auto: Повторная прокрутка (через 5-секундные интервалы). • При удержании кнопки DISP на панели монитора прокрутка информации выполняется независимо от этой настройки.
Dimmer (Регулятор Освещ.)	Off: Отмена. On: Включение затемнения. Auto: Затемнение монитора при включении фар.* ¹ Dimmer Time Set: Включение настройки “Dimmer Time”, как показано ниже.
Dimmer Time Set (Реглят. Времени)	Настройка времени включения или выключения затемнения.
Dimmer Level (Чров. Освещен.)	Можно настраивать яркость подсветки. от 00 (самое яркое) до 10 (самое темное); По умолчанию 05
Bright (Яркость)	Можно настроить яркость монитора. от -15 (самое темное) до +15 (самое яркое); По умолчанию 00
Picture Adjust (Наст.Изображение)*²	Можно настраивать качество и четкость изображения на мониторе при просмотре изображения воспроизведения. Настройка будет сохранена – отдельно для “DISC/SD/USB” (общих), для “TV” и для “AV-IN”. -15 до +15; По умолчанию 0 Bright: Настройка яркости, если изображение слишком яркое или слишком темное. Contrast: Настройка контрастности. Color: Настройка цвета изображения: светлее или темнее. Tint: Настройка интенсивности цвета, если цвет кожи человека неестественный. • Нажмите [▲] или [▼] для настройки.

*¹ Необходимо подключение провода ILLUMINATION CONTROL. (☞ Руководство по установке/подключению.)*² Регулировка возможна, только в случае, если источником является диск/SD/USB, содержащие изображения или видеозаписи, “TV” или “AV-IN”.

Элементы меню	Выбираемые настройки, [страница для справки]																					
Аспект (Формат)*³  Дисплей	<p>Можно изменить формат изображения.</p> <table border="1"> <thead> <tr> <th colspan="2">Формат входного сигнала</th> </tr> <tr> <th>4:3</th> <th>16:9</th> </tr> </thead> <tbody> <tr> <td> Regular: Для изображений 4:3  </td> <td>  </td> </tr> <tr> <td> Full: Для изображений 16:9  </td> <td>  </td> </tr> <tr> <td> Panorama: Просмотр изображений 4:3 в широкоэкранный режим  </td> <td>  </td> </tr> <tr> <td> Auto: </td> <td> <ul style="list-style-type: none"> Для "DISC": Формат выбирается автоматически в соответствии с поступающим сигналом. Для других источников видеоизображения: Установлено фиксированное значение формата изображения — <Regular>. </td> </tr> <tr> <td> Language (Язык)*⁴ </td> <td> Выбор языка отображения сообщений на мониторе. English, Spanish, French, German, Italian, Dutch, Swedish, Danish, Russian </td> </tr> <tr> <td> Time Set (Уст. Времени) </td> <td> По умолчанию 0:00,  [8] </td> </tr> <tr> <td> 12Hours/24Hours (12 Часов/24 Часов) </td> <td> Выбор 12-часового или 24-часового формата. 12 Hours, 24 Hours,  [8] </td> </tr> <tr> <td rowspan="2">  Часы </td> <td> OSD Clock (Часы OSD) Когда выбрано <On>, на воспроизводимых изображениях появляется время. Время отображается крупными цифрами на экране анимации ( стр. 9) Off, On </td> </tr> <tr> <td> Clock Adjust (Настройка Часов) Выберите <Auto> для автоматической подстройки часов с использованием данных о времени (СТ), поступающих от радиостанции FM RDS. Off, Auto,  [8] </td> </tr> </tbody> </table>	Формат входного сигнала		4:3	16:9	Regular: Для изображений 4:3 		Full: Для изображений 16:9 		Panorama: Просмотр изображений 4:3 в широкоэкранный режим 		Auto:	<ul style="list-style-type: none"> Для "DISC": Формат выбирается автоматически в соответствии с поступающим сигналом. Для других источников видеоизображения: Установлено фиксированное значение формата изображения — <Regular>. 	Language (Язык)*⁴	Выбор языка отображения сообщений на мониторе. English, Spanish, French, German, Italian, Dutch, Swedish, Danish, Russian	Time Set (Уст. Времени)	По умолчанию 0:00 ,  [8]	12Hours/24Hours (12 Часов/24 Часов)	Выбор 12-часового или 24-часового формата. 12 Hours, 24 Hours ,  [8]	 Часы	OSD Clock (Часы OSD) Когда выбрано <On>, на воспроизводимых изображениях появляется время. Время отображается крупными цифрами на экране анимации ( стр. 9) Off, On	Clock Adjust (Настройка Часов) Выберите <Auto> для автоматической подстройки часов с использованием данных о времени (СТ), поступающих от радиостанции FM RDS. Off, Auto ,  [8]
	Формат входного сигнала																					
	4:3	16:9																				
	Regular: Для изображений 4:3 																					
	Full: Для изображений 16:9 																					
Panorama: Просмотр изображений 4:3 в широкоэкранный режим 																						
Auto:	<ul style="list-style-type: none"> Для "DISC": Формат выбирается автоматически в соответствии с поступающим сигналом. Для других источников видеоизображения: Установлено фиксированное значение формата изображения — <Regular>. 																					
Language (Язык)*⁴	Выбор языка отображения сообщений на мониторе. English, Spanish, French, German, Italian, Dutch, Swedish, Danish, Russian																					
Time Set (Уст. Времени)	По умолчанию 0:00 ,  [8]																					
12Hours/24Hours (12 Часов/24 Часов)	Выбор 12-часового или 24-часового формата. 12 Hours, 24 Hours ,  [8]																					
 Часы	OSD Clock (Часы OSD) Когда выбрано <On>, на воспроизводимых изображениях появляется время. Время отображается крупными цифрами на экране анимации ( стр. 9) Off, On																					
	Clock Adjust (Настройка Часов) Выберите <Auto> для автоматической подстройки часов с использованием данных о времени (СТ), поступающих от радиостанции FM RDS. Off, Auto ,  [8]																					

*³ Невозможно настроить, если не отображается картинка.

*⁴ После изменения настройки языка отображения отключите и снова включите питание, чтобы настройка вступила в силу.

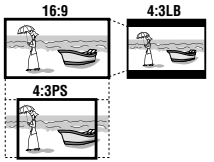
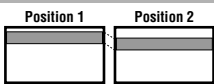
Элементы меню	Выбираемые настройки, [страница для справки]
Menu Language (Меню Языков)*⁵	Выбор первоначального языка меню диска; По умолчанию Russian (☞ также стр. 78).
Audio Language (Авт. Выбор Языка)*⁵	Выбор первоначального языка аудио; По умолчанию Russian (☞ также стр. 78).
Subtitle (Субтитры)*⁵	Выбор первоначального языка субтитров или отключение субтитров (Off); По умолчанию Russian (☞ также стр. 78).
OSD Language (Язык Меню)*⁵	Выбор языка для экранного меню на внешнем мониторе, подключенном к разъему VIDEO OUT; По умолчанию Russian .
Monitor Type (Тип Монитора)*⁵ 	Выбор типа монитора для просмотра широкоэкрannого изображения на внешнем мониторе. 16:9 : Выберите этот параметр, если формат экрана внешнего монитора - 16:9. 4:3LB (Letterbox)/4:3PS (Pan Scan) : Выберите этот параметр, если формат экрана внешнего монитора - 4:3. На рисунке слева показан вид изображений на экране монитора.
OSD Position (Позиция OSD)*⁵ 	Выберите положение экранной строки, ☞ [28]. 1 : Самое высокое положение 2 : Самое низкое положение
File Type (Тип Файла)*⁵	Выберите тип файла для воспроизведения, если диск/SD-карта/устройство USB содержит файлы различных типов. Эту настройку можно сохранять отдельно для каждого источника: "DISC/SD/USB". Audio : Воспроизведение аудиофайлов. Picture : Воспроизведение файлов JPEG. Video : Воспроизведение файлов DivX, MPEG1 или MPEG2. (Неприменимо для "SD")
DivX Regist. (Registration) (DivX Регистрация)*⁵	У данного устройства имеется собственный регистрационный код. В целях охраны авторского права при воспроизведении файла с записанным регистрационным кодом выполняется перезапись регистрационного кода устройства.
D. (Dynamic) Range Compres. (Compression) (Сжат. Д./Диапаз.)*⁵	При воспроизведении с помощью программного обеспечения Dolby Digital можно наслаждаться мощным звуком даже на небольшой громкости. Auto : Выберите, чтобы применить действия к программному обеспечению многоканального кодирования. On : Выберите для постоянного использования этой функции.

*⁵ Доступно только для "DISC", "SD" и "USB". (При изменении настройки воспроизведение останавливается.)

Продолжение не следующей странице

Элементы меню

Выбираемые настройки, [страница для справки]

Speaker Size (Размер АС) *5

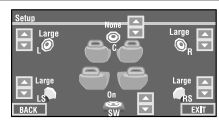

Настройка размера динамиков.

При изменении размера динамика изменяется изображение динамика на дисплее. Если выбрано <None> или <Off>, динамик затемняется.

- **L/R (передний): Small, Large**
- **C (центральный): None, Small, Large**
- **LS/RS (огибающий): None, Small, Large**
- **SW (низкочастотный динамик): On, Off**
- Размер динамика: <Large> — для динамиков диаметром 13 см или более; <Small> — для динамиков диаметром 13 см или менее.
- Если для неподключенных динамиков выбрано значение <Large> или <Small>, входящие сигналы для неподключенных динамиков не будут поступать из любых других динамиков.
- Передние динамики и огибающие динамики нельзя настраивать по отдельности для левой и правой стороны.

Независимо от приведенной выше настройки...

- Звук в низкочастотном динамике во время воспроизведения в режимах "Dolby Pro Logic II Movie" или "Music" отсутствует, если для типа переднего динамика установлено значение <Large>.
- Если функция объемного звучания отключена, центральный динамик не используется.

Диск

Speaker Level (Уровень АС) *6

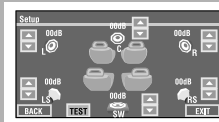

Можно настроить уровень выходного сигнала активированных динамиков (↵ <Speaker Size> выше), прослушивая пробный звук.

L/C/R/RS/SW*7/LS: настраивает выходной уровень каждого динамика в диапазоне от **-10 dB** до **+10 dB**; По умолчанию **00dB**.

- Нажмите [Test] для включения или отключения пробного звука.

Speaker Distance (Расстояние до АС) *6, 8

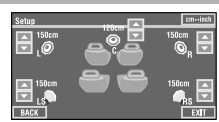

Можно настроить синхронизацию выходных сигналов динамиков.

L/C/R/RS/LS: настройка расстояния от динамика до места для прослушивания в диапазоне от **15 см/6 дюймов** до **600 см/240 дюймов** с шагом 15 см/6 дюймов; По умолчанию **120 см/48 дюймов** (для центрального динамика), **150 см/60 дюймов** (для других динамиков).







- Нажмите [cm ↔ inch] для изменения единиц измерения — **см** и **дюймы**.

*5 Доступно только для "DISC", "SD" и "USB". (При изменении настройки воспроизведение останавливается.)

*6 Доступно только для "DISC", "SD" и "USB".

*7 Эта настройка уровня низкочастотного динамика действует только при включении режима объемного звука. (↵ также стр. 27)

*8 Эта настройка не действует для MPEG1/MPEG2 и DivX со звуковой дорожкой MP3.





Элементы меню	Выбираемые настройки, [страница для справки]
IF Band Width (Ширина Полосы ПЧ)	Auto: Повышение избирательности тюнера для устранения интерференционных помех от соседних радиостанций. (Сопровождается потерей стереоэффекта.) Wide: Могут возникать взаимные помехи от соседних радиостанций, но качество звучания при этом не ухудшается и сохраняется стереоэффект.
AF Regional (Per. Альт. Част.)	Когда принимаемые от текущей радиостанции сигналы становятся слабыми... AF: Переключение на другую радиостанцию. Программа может отличаться от принимаемой в текущий момент программы (Загорается индикатор AF),  [15]. Off: Отмена—нельзя выбрать, если для <DAB AF> установлено значение <On>. AF Reg. (Regional): Переключение на другую радиостанцию, передающую ту же программу. Загорается индикатор REG.
TA Volume (Громкость TA)	00 до 30 или 50* ⁹ , По умолчанию 15 ,  [14].
Program Search (Поиск Программы)	Off, On ,  [15]
DAB AF (Альтерн. Частоты) ^{*10}	Off, On ,  [52]
AV Input (AV Вход) ^{*11}	Выбор назначения для разъемов LINE IN и VIDEO IN. Off: Данный параметр выбирается при отсутствии подключенных компонентов (при выборе источника параметр “AV-IN” пропускается). Audio&video: Данный параметр выбирается при подключении аудио- и видеоустройств, например, видеомагнитофона.  [55] Audio: Данный параметр выбирается при подключении аудиоустройства, например цифрового звукового проигрывателя.  [55] Navigation: Выберите при подключении системы навигации.  [56]
Camera Input (Камера Вход) ^{*12}	Off: Выберите, если камера заднего вида не подключена к разъему CAMERA IN. Normal: Выберите при подключении камеры заднего вида к разъему CAMERA IN. Изображение на дисплее соответствует изображению, поступающему с камеры. Mirror: На мониторе отображается зеркальное изображение, полученное камерой. <ul style="list-style-type: none"> Пока на мониторе отображаются изображения с камеры, сообщения не отображаются.

^{*9} Зависит от использования регулятора усиления. ( стр. 67)

^{*10} Появляется только при подключении тюнера DAB.

^{*11} Недоступно, если в качестве источника выбрано “AV-IN”.

^{*12} Необходимо подключение провода заднего фонаря. См. руководство по установке и подключению (в отдельном издании). При переключении на задний ход (R) передаваемое через камеру изображение вида сзади отображается на мониторе в формате <Full> (независимо от настройки формата). При нажатии кнопки DISP на панели управления или при переключении рычага передачи в положение, отличное от заднего хода (R), экран заднего вида исчезает.





Элементы меню	Выбираемые настройки, [страница для справки]
Вход 	External Input (Внешний Вход) *13 Для подключения внешнего устройства к гнездовому разъему на задней панели устройства автоматической смены компакт-дисков. Changer/iPod/D. player *14: устройство автоматической смены компакт-дисков, проигрыватель iPod или D.  [47, 53] External: Любые устройства, кроме указанных выше.  [57] • Для подключения адаптера Bluetooth и тюнера DAB данная настройка не требуется. Она выбирается автоматически.
	Веер (Звук. Сигнал) Off: Отмена. On: Включение звука нажатия кнопки.
Прочее 	Telephone Muting (Откл. Звука Тел.) *15 Off: Отмена. Muting1, Muting2 : Выберите любой из параметров, обеспечивающий отключение звука при использовании сотового телефона.
	Power LED Flash (Индикат. Питания) Off: Отмена. On: Когда зажигание выключено, лампочка на кнопке  /I/ATT мигает.
	TouchPanel Sens. (Чувствит. Панели) Измените чувствительность сенсорной панели. Чем меньше числовое значение, тем выше чувствительность. 1/2/3; По умолчанию 2
	Initialize (Начальный) Инициализируйте все настройки, выполненные на экране < AV Menu >. Нажмите и удерживайте нажатой кнопку [Enter] для инициализации настроек, затем перезапустите устройство ( стр. 3).

*13 Недоступно, когда в качестве источника выбрано внешнее устройство, подключенное к гнездовому разъему устройства автоматической смены компакт-дисков.

*14 Отображается название компонента, обнаруженного через разъем устройства автоматической смены компакт-дисков.

*15 Необходимо подключение провода TEL MUTING. См. руководство по установке и подключению (в отдельном издании).

Disc Surround (Диска с Окр. Зв.) *16

Элементы меню	Выбираемые настройки, [страница для справки]
Surround (Объемного Звуча.)	On, Off,  [27]
Surround Mode (Окруж. Режим)	Auto, Through, Dolby PLII Movie, Dolby PLII Music,  [27]
Panorama (Панорама)	On, Off,  [27]
Center Width (Ширина в Центре) *17	00 до 07; По умолчанию 04,  [28]

*16 Доступно только для "DISC", "SD" и "USB".

*17 Эта настройка действует только при включении центрального динамика.



Equalizer (Эквалайзер)

Flat/Hard Rock/R&B/Pop/Jazz/Dance/Country/Reggae/Classic/User1/User2/User3, [58]



Sound (Звук)

Элементы меню	Выбираемые настройки, [страница для справки]
Fader/Balance (Микшер/Баланс) 	<p>Настройте регулятор уровня—баланс выходного сигнала между передними и задними динамиками.</p> <ul style="list-style-type: none"> Самое верхнее положение — только передний динамик (F6) Самое нижнее положение — только задний динамик (R6) <p>При использовании системы с двумя динамиками установите для микшера среднее значение (0).</p> <p>Настройте баланс—баланса выходного сигнала между левыми и правыми динамиками.</p> <ul style="list-style-type: none"> Самое левое положение — только левый динамик (L6) Самое правое положение — только правый динамик (R6)
Volume Adjust (Настр. Громкости)	<p>Настройка и сохранение самонастраиваемого уровня громкости для каждого источника в сравнении с уровнем громкости FM. Уровень громкости автоматически увеличивается или уменьшается при смене источника.</p> <p>–12 до +12; По умолчанию 00</p> <ul style="list-style-type: none"> Для диска/SD/USB: Обычно при воспроизведении файлов DivX/MPEG1/MPEG2/MP3/WMA/WAV/AAC используется уровень автонастройки.
Subwoofer Phase (Сабвуфер Фаза)	<p>Выберите либо <Normal>, либо <Reverse> в зависимости от того, что обеспечивает лучшее воспроизведение звука.</p>
Subwoofer Level (Сабвуфер Чровень)*18	<p>Настройте уровень выходного сигнала низкочастотного динамика.</p> <p>Уровень: –06 до +08; По умолчанию 00</p>
High Pass Filter (Фильтр. В/Частот)	<p>Through: Выберите, если низкочастотный динамик не подключен.</p> <p>On: Выберите, если низкочастотный динамик подключен.</p>
Crossover (Кроссовер)	<p>Настройка частоты разделительного фильтра между передними или задними динамиками и низкочастотным динамиком.</p> <p>80Hz, 120Hz, 150Hz</p>
Amplifier Gain (Коэф. Усиления)	<p>Можно изменить максимальный уровень громкости данного приемника.</p> <p>Off: Деактивация встроенного усилителя.</p> <p>Low: VOL 00 – 30 (Выбирается, если максимальная мощность динамиков меньше 50 Вт)</p> <p>High: VOL 00 до 50</p>
Rear Speaker (Тыл. Громкогов.)*19	<p>Можно включать или отключать задние динамики.</p> <p>Off, On</p>

*18 Эта настройка уровня низкочастотного динамика действует только при включении режима объемного звука. (также стр. 27)

*19 Эта настройка действует только при включении функции "Dual Zone". (также стр. 30)

Продолжение на следующей странице



Mode (Режим)*20

Элементы меню	Выбираемые настройки, [страница для справки]
Моно (Моно)	Только для FM. (Off, On), [10]
DX/Local (DX/Местный)	Только для FM. (Local, DX), [11]
SSM (SSM)	Только для FM. Нажмите и удерживайте для запуска SSM. [11]
PTY Standby (Фикс. Типа Прог.)	Только для FM/DAB. (Off, On), [14]
PTY Code (Коа Типа Прог.)	Только для FM/DAB. (По умолчанию News), [15]
Title Entry (Заголовок)	Только для телевизионных станций, AV-IN и EXT-IN [59].
Intro/Repeat/Random (Начало/Повтор/Произвольный)	[21, 34, 36, 48, 54]
D.(Dynamic) Range Control (Упр. д/диапазон.)	Только для DAB. (Off, DRC1, DRC2, DRC3), [50]
Announce Standby (Извещение)	Только для DAB. (Off, On), [51]
Announce Code (Код Извещение)	Только для DAB. (По умолчанию Transport News), [52]
On Screen Disp. (Экранный дисплей)	Только для TV. (Off, Channel, Channel-Station), [39]
Auto Memory (Автоматическое запоминание)	Только для TV, [37]

*20 Элементы, перечисленные в разделе <Mode>, различаются в зависимости от источников воспроизведения.



List (Список)

Для "DISC": Список папок и список дорожек (стр. 22)

Для "CD-SH": Список дисков, список папок и список дорожек (стр. 47)

- Чтобы отобразить список для других источников воспроизведения, нажмите DISP на панели монитора (стр. 9)



Элементы меню	Выбираемые настройки, [страница для справки]
Dial Menu (Меню Шкалы)*22	Выбор способа выполнения вызова. [43]
Message (Сообщение)*23	Чтение сообщений в следующих журналах сообщений. Unread : Непрочитанные сообщения. Read : Прочитанные сообщения. Unsent : Неотправленные сообщения. Sent : Отправленные сообщения. <ul style="list-style-type: none"> • Количество сообщений в каждом списке также отображается на мониторе.
Open (Открыть)	[40]
Search (Поиск)	[41]
Special Device (Специал. Устрой.)	Только для "New Device". Отображает список устройств Bluetooth, для установления соединения Bluetooth с которыми необходимо выполнение специальной процедуры. Выберите устройство, с которым необходимо установить соединение. <ul style="list-style-type: none"> • После выбора устройства установите соединение с помощью настроек <Open> или <Search> ([40] выше). • После установления соединения оно регистрируется в устройстве. В следующий раз устройство можно будет подключить с помощью функции <Connect> ([40] ниже).
Connect (Подключение)	Только для зарегистрированных устройств. После выбора устройства из списка зарегистрированных устройств ([40] стр. 40, 41) установите соединение с ним.
Disconnect (Разъединить)	Только для подключенного устройства. Отключение текущего устройства перед подключением другого.
Delete Pair (Удалить Сопряже.)	Только для зарегистрированных устройств. Удаление зарегистрированных устройств.

*21 Можно выбрать только для режимов "Bluetooth PHONE" или "Bluetooth AUDIO". Выберите устройство (или "New Device") перед работой с меню.

*22 Только для устройства, подключенного в режиме "Bluetooth PHONE".

*23 Доступно, только если в качестве источника выбрано "Bluetooth PHONE" и устройство совместимо со службой коротких сообщений (Short Message Service – SMS).

Для получения информации о работе с устройством Bluetooth обратитесь к инструкциям, поставляемым с этим устройством.

Элементы меню	Выбираемые настройки, [страница для справки]
Auto Connect (Авто Связь)*²⁴	<p>При включении устройства автоматически устанавливается соединение с...</p> <p>Off: Ни с одним из устройств Bluetooth.</p> <p>Last: Устройством Bluetooth, подключенным последним.</p> <p>Order: Найденное первым зарегистрированное устройство Bluetooth.</p>
Auto Answer (Авто Ответ)*²⁵	<p>Off: Устройство не отвечает автоматически на вызовы. Ответ необходимо выполнять вручную.</p> <p>On: Устройство автоматически отвечает на входящие вызовы.</p> <p>Reject: Все входящие вызовы отклоняются.</p>
Message Info (Инфор. Сообщения)*²⁵	<p>Auto: Приемник информирует пользователя о принятии сообщения путем выдачи сигнала и отображения сообщения "Receiving Message". Чтобы прочитать сообщение, см. стр. 43.</p> <p>Manual: Приемник не информирует пользователя о принятии сообщения.</p>
MIC Setting (Устан. Микрофона)*²⁵	<p>Настройка громкости микрофона, подключенного к адаптеру Bluetooth.</p> <p>01/02/03 По умолчанию 02</p>
Version (Версия)*²⁶	<p>Отображаются версии программного и аппаратного обеспечения Bluetooth.</p>

*²⁴ Доступно только для "Bluetooth PHONE".

*²⁵ Только для устройства, подключенного в режиме "Bluetooth PHONE". Недоступно при выборе "New Device".

*²⁶ Дополнительные сведения о функциях Bluetooth можно найти на веб-узле JVC.

■ Конденсация влаги

Влага может конденсироваться на линзе внутри устройства в следующих случаях:

- После включения автомобильного обогревателя.
 - При повышении влажности внутри автомобиля.
- Это может привести к неисправной работе устройства. В этом случае извлеките диск и оставьте приемник включенным на несколько часов, чтобы испарилась влага.

■ Как обращаться с дисками

При извлечении диска из футляра, нажмите на центральный держатель футляра и снимите диск, удерживая его за края.

Центральный держатель



- Всегда удерживайте диск за края. Не прикасайтесь к поверхности, на которой находится запись.

Чтобы поместить диск в футляр, аккуратно установите диск на центральный держатель (стороной с изображением вверх).

- После прослушивания обязательно помещайте диски в футляры.

■ Хранение дисков в чистом виде

Воспроизведение грязного диска может быть некорректным.

Если диск загрязнится, протрите его мягкой тканью по прямой линии от центра к краю.

- Не используйте растворитель (например, обычное средство для чистки кассет, распыляемые средства, разбавитель, бензин и т.д.) для чистки дисков.



■ Прослушивание новых дисков

Вблизи внутреннего и внешнего краев новых дисков иногда бывают грубые выступы. Такой диск не может быть загружен в приемник.

Чтобы удалить такие пятна, потрите их карандашом или шариковой ручкой и т.д.



Не используйте следующие диски:

Изогнувшийся диск



Диск с наклейкой



Диски с остатками наклеек



Диск с наклеиваемой этикеткой

Дополнительная информация о приемнике

Общие сведения

Включение питания

- Для включения питания можно также использовать кнопку SOURCE на панели монитора. Если источник готов, воспроизведение также начинается.

FM/AM

Сохранение радиостанций

- Если включена функция SSM, выполняется программирование радиостанций для кнопок №1 (наименьшая частота) - №6 (наибольшая частота).

Disc

Общие сведения

- В данном руководстве слова “дорожка” и “файл” взаимозаменяемы.
- На данном приемнике можно воспроизводить диски диаметром 8 см.
- Если на один диск записаны файлы разных типов (MP3/WMA/WAV/AAC), то на данном приемнике будут воспроизводиться только файлы формата звукового компакт-диска (CD-DA).
- Данный приемник может обрабатывать только однобайтовые символы. Все остальные символы отображаются неправильно.

Установка диска

- Если диск вставлен обратной стороной или на нем отсутствуют файлы для воспроизведения, на мониторе появляется надпись “Cannot play this disc Check the disc”. Извлечение диска.

Извлечение диска

- Если после извлечения диска появляется надпись “No disc”, повторно установите диск или выберите другой источник воспроизведения.
- Если в течение 15 секунд извлеченный диск не будет вынут, он автоматически помещается обратно в загрузочный отсек в целях защиты от загрязнения.

Индикаторы динамиков/сигнала для диска DVD



- Индикаторы динамиков—рамки вокруг букв подсвечиваются голубым цветом, если для соответствующих динамиков установлено значение <Large> или <Small>.
- Индикатор центрального динамика—подсвечивается голубым цветом рамка вокруг обозначения “C”, если для центрального динамика установлено <Large> или <Small> и активирована функция объемного звучания.
- Звук поступает из динамиков, индикаторы которых горят.
- Индикатор SW загорается, когда для настройки <SW (низкочастотный динамик)> установлено значение <On>.
- Индикаторы сигналов обозначают входящие сигналы—L (передний левый) / R (передний правый) / C (центральный) / LFE (эффект низкой частоты) / LS (левый окружающего звучания) / RS (правый окружающего звучания) / S (монофонический окружающего звучания).
- Если динамик активирован, но предназначенные для него сигналы не поступают, цвет индикаторов сигнала изменяется с белого на черный, что означает отсутствие поступающего сигнала.

Смена источника звука

- При смене источника с деактивированным режимом “Dual Zone” воспроизведение прекращается без извлечения диска. При повторном выборе “DISC” в качестве источника звука воспроизведение диска начнется с того места, где оно было остановлено.

Воспроизведение дисков однократной или многократной записи

- Данное устройство может распознавать до 5 000 файлов и 250 папок (до 999 файлов в папке).
- Используйте только “завершенные” диски.
- На данном приемнике возможно воспроизведение дисков с несколькими сеансами записи; однако, незавершенные сеансы будут пропускаться при воспроизведении.
- Данное устройство может распознавать имена файлов или папок длиной до 25 символов.
- Некоторые диски или файлы могут не воспроизводиться из-за своих характеристик или условий записи.

Воспроизведение звукового DVD-диска

- Некоторые звуковые DVD-диски запрещают понижающее микширование. При воспроизведении такого диска на мониторе отображается сообщение “LR ONLY”, и устройство воспроизводит левый передний и правый передний сигналы.
- Если при воспроизведении многоканального диска для функции объемного звучания установлено значение <Off>, на мониторе после звукового сигнала появляется сообщение “MULTI CH”.

Воспроизведение DVD-VR

- Данное устройство не может воспроизводить файлы с защитой CPRM (Content Protection for Recordable Media – защита содержимого для перезаписываемых носителей).
- Дополнительную информацию о формате DVD-VR и списке воспроизведения см. в инструкции, поставляемых с записывающим оборудованием.

Воспроизведение файла

Воспроизведение файлов DivX

- Данное устройство может воспроизводить файлы DivX с расширениями <.divx>, <.div>, <.avi> (независимо от регистра).
- Данное устройство поддерживает файлы DivX с разрешением не более 720 на 576 пикселей.
- Данное устройство поддерживает форматы DivX 6.x, 5.x, 4.x и 3.1.1.
- Звуковой поток должен соответствовать характеристикам MP3 или Dolby Digital.
- Файл, закодированный в режиме чересстрочной развертки, может воспроизводиться неправильно.
- Максимальная скорость передачи для видеосигналов (средняя) следующая:
 - DVD: 4 Мбит/с
 - USB: 2 Мбит/с

Воспроизведение файлов MPEG1/MPEG2

- Данное устройство может воспроизводить файлы MPEG1/MPEG2 с расширениями <.mpg>, <.mpeg> или <.mod>*.
 - * Файлы MPEG2, записанные с помощью видеокамеры JVC Everio, имеют расширение <.mod>.
- Формат потока должен быть совместим с системным/программным потоком MPEG. Поддерживаются файлы в формате MP@ML (Основной профиль и основной уровень)/SP@ML (Простой профиль и основной уровень)/MP@LL (Основной профиль и низкий уровень).
- Звуковые потоки должны соответствовать характеристикам MPEG1 Audio Layer-2 или Dolby Digital.
- Максимальная скорость передачи для видеосигналов (средняя) следующая:
 - DVD: 4 Мбит/с
 - USB: 2 Мбит/с

Воспроизведение файлов JPEG

- Данное устройство может воспроизводить файлы JPEG с расширениями <.jpg> или <.jpeg>.
- Рекомендуется записывать файл с разрешением 640 x 480.
- Данное устройство может воспроизводить файлы JPEG основного формата. Файлы JPEG прогрессивного формата или формата “без потерь” невозможно воспроизвести.

Воспроизведение файлов MP3/WMA/WAV/AAC

- Данный приемник может воспроизводить файлы с расширениями <.mp3>, <.wma>, <.wav> или <.m4a> (не зависит от регистра).
- Файлы отображаются на данном приемнике в соответствии со следующими характеристиками:
 - Скорость в битах:
 - Для диска MP3/WMA: 32 кбит/с — 320 кбит/с
 - AAC: 16 кбит/с — 320 кбит/с
 - Частота дискретизации:
 - 48 кГц, 44,1 кГц, 32 кГц (для MPEG1)
 - 24 кГц, 22,05 кГц, 16 кГц (для MPEG2)
 - 48 кГц, 44,1 кГц, 32 кГц, 22,05 кГц (для WMA)
 - 44,1 кГц (для WAV)
 - 48 кГц, 44,1 кГц (для AAC)

Продолжение на следующей странице

- Данное устройство может отображать теги ID3 версии 1.0/1.1/2.2/2.3/2.4 (для формата MP3). Устройство также может отображать теги WAV, WMA и AAC.
- Данный приемник может воспроизводить файлы, записанные в режиме VBR (переменная скорость в битах).
- Для файлов, записанных в режиме VBR, по-разному отображается время от начала воспроизведения.
- Данный приемник не может воспроизводить следующие файлы:
 - файлы MP3, закодированные в форматах MP3i и MP3 PRO;
 - файлы MP3, закодированные в формате Layer 1/2;
 - файлы WMA, закодированные в формате “без потерь”, профессиональном и голосовом форматах;
 - файлы WMA, основой которых служит формат, отличный от формата Windows Media® Audio;
 - файлы WMA/AAC, защищенные от копирования по методу DRM;
 - Файлы AAC, закодированные каким-либо другим приложением, кроме iTunes;
 - Файлы AAC, приобретенные в магазине iTunes;
 - файлы, содержащие данные, например, AIFF, ATAC3 и т.д.;
- Если на SD-карте отсутствуют файлы для воспроизведения или она была неправильно отформатирована, на мониторе появляется надпись “Cannot play this SD card Check the SD card”. Замените SD-карту. Не отсоединяйте и не присоединяйте SD-карту, пока на мониторе отображается сообщение “Now Reading...”.
- Данное устройство может распознавать до 5 000 файлов и 250 папок (до 999 файлов в папке).
- Данное устройство может распознавать имена файлов или папок длиной до 25 символов.

USB

Объемное звучание

- Если для настройки <Surround> установлено значение <On>, воспроизведение в режиме окружающего звучания “MULTI” для дисков с многоканальным кодированием начинается автоматически.
- Нельзя активировать режим окружающего звучания для источников в форматах многоканального MPEG DVD Video, двухканального DivX и двухканального MPEG. Если для настройки <Surround> выбрано значение <On>, стереофонический звук поступает только через передние динамики. На экране информации об источнике появляется надпись “FRONT 2CH”.
- Когда на экране информации об источнике появляется надпись “FIX”, звук в низкочастотном динамике отсутствует.
- Если для параметра <Surround> выбрано значение <Auto>, субдискретизация выполняется для DVD-дисков с видеозаписью (только LPCM), DVD-VR (только LPCM) и звуковых DVD-дисков с резонансной частотой 88,2 кГц/96 кГц и выше.

SD

- Если после извлечения SD-карты отображается сообщение “No SD Card”, снова установите SD-карту или выберите другой источник воспроизведения.

- Если после отключения устройства отображается сообщение “No USB Device”, снова подключите устройство или выберите другой источник воспроизведения.
- Если на устройстве USB отсутствуют файлы для воспроизведения или оно было неправильно отформатировано, на мониторе появляется надпись “Cannot play this device Check the device”.
- Приемник не распознает запоминающие устройства USB с номинальным напряжением, отличным от 5 В, и не допускает превышение 500 мА.
- Порядок воспроизведения с устройства USB может отличаться от других устройств воспроизведения.
- Приемник может не воспроизводить некоторые устройства USB или некоторые файлы из-за их характеристик или условий записи.
- В зависимости от конфигурации устройств USB и коммуникационных портов некоторые устройства USB могут быть подключены неправильно, или соединение может быть потеряно.
- Информацию о подключении запоминающего устройства USB см. также в руководстве по его эксплуатации.
- К приемнику можно подключить только одно запоминающее устройство USB. Не используйте концентратор USB.
- Данное устройство может не распознать устройство USB, подключенное через USB-устройство чтения карт.
- Приемник может неправильно воспроизводить файлы с устройства USB при использовании удлинителя USB.
- При использовании данного устройства невозможно гарантировать правильное функционирование и обеспечение надлежащего питания для всех типов устройств.
- Данное устройство может распознавать до 5 000 файлов и 250 папок (до 999 файлов в папке).
- Данное устройство может распознавать имена файлов или папок длиной до 25 символов.

■ Операции Bluetooth

Общие сведения

- Не выполняйте сложные операции, например набор номера или использование телефонной книги, во время управления автомобилем. Для выполнения данных операций остановите автомобиль в безопасном месте.
- В зависимости от версии Bluetooth устройства, не все устройства Bluetooth могут быть подключены к приемнику.
- Приемник может не работать с некоторыми устройствами Bluetooth.
- Качество соединения может зависеть от условий окружающей среды.
- При выключении приемника устройство отключается.

Предупреждающие сообщения при работе с Bluetooth

- **Connection Error:** Устройство зарегистрировано, но установить соединение не удается. Для повторного подключения устройства используйте функцию <Connect>. (стр. 41)
- **Error:** Попробуйте выполнить операцию еще раз. Если сообщение "Error" отображается снова, проверьте, поддерживает ли устройство запрашиваемую функцию.
- **Device Unfound:** Функция <Search> не обнаружила ни одного устройства Bluetooth.
- **Loading:** Устройство выполняет обновление телефонной книги и/или SMS.
- **Please Wait....:** Приемник выполняет подготовку к использованию функции Bluetooth. Если сообщение не исчезает, выключите и снова включите приемник, после чего выполните повторное подключение устройства Bluetooth (или выполните сброс приемника).
- **Reset 08:** Проверьте соединение между адаптером и этим устройством.

Значки типов телефонов

- Эти значки указывают на установленный на устройстве тип телефона.



: сотовый телефон



: домашний телефон



: рабочий телефон



: Общие сведения



: Другой

■ Устройство автоматической смены компакт-дисков

- При выборе папки, в которой отсутствуют музыкальные файлы, в списке (стр. 47) раздается звуковой сигнал. Выберите другую папку, содержащую музыкальные файлы.

■ Тюнер DAB

- Даже при сохранении дополнительной службы запрограммировать можно только основную службу DAB.

■ Операции проигрывателя iPod/D.

- При включении этого устройства проигрыватель iPod или D. заряжается через адаптер, подключенный к устройству.
- При подключении проигрывателя iPod или D. все операции из проигрывателя iPod или D. запрещаются. Все операции выполняйте с устройства.
- Текстовая информация может отображаться неправильно.
- Если текстовая информация содержит более 8 символов, она прокручивается на дисплее. Это устройство может отображать до 40 символов.

Продолжение не следующей странице

Примечание:

При управлении проигрывателем iPod или D. некоторые операции могут выполняться неправильно. В этом случае см. веб-узел компании JVC:

Для пользователей iPod: <<http://www.jvc.co.jp/english/car/support/ks-pd100/index.html>>

Для пользователей проигрывателя D.:

<<http://www.jvc.co.jp/english/car/support/ks-pd500/index.html>>

- “DVD Logo” является товарным знаком DVD Format/ Logo Licensing Corporation, зарегистрированным в США, Японии и других странах.
- “DivX”, “DivX Ultra Certified” и соответствующие логотипы являются торговыми марками компании DivX, Inc. и используются в соответствии с лицензией.
- Логотип “DivX” Ultra Certified”
- Воспроизводит видеофайлы в формате DivX® всех версий (включая DivX® 6) и поддерживает расширенные функции представления медиа-контента файлов формата DivX® и воспроизведение файлов формата DivX® Media
- Microsoft и Windows Media являются либо зарегистрированными торговыми марками или торговыми марками корпорации Microsoft в США и/или других странах.
- Текстовый товарный знак Bluetooth и соответствующие логотипы являются собственностью компании Bluetooth SIG, Inc. и используются компанией Victor Company of Japan, Limited (JVC) по соответствующей лицензии. Прочие товарные знаки и торговые марки являются собственностью соответствующих владельцев.
- iPod и iTunes являются товарными знаками Apple Inc., зарегистрированными в США и других странах.
- Это устройство оборудовано системой защиты авторских прав, методы которой защищены патентами США, права на которые принадлежат Macrovision и другим владельцам авторских прав. Использование этой технологии защиты авторских прав должно быть санкционировано Macrovision и предназначается для домашнего и другого ограниченного использования, кроме случаев, когда Macrovision санкционирует обратное. Разборка системы запрещена.

■ Присвоение названия

- Можно присвоить названия 30 телевизионным станциям. При попытке назначения названия для 31-й станции, экран <**Title Entry**> (Ввод названия) не появится.

■ Настройки меню

- Если для элемента <**Amplifier Gain**> настройка <**High**> меняется на <**Low**> и при этом для уровня громкости установлено значение больше “30”, приемник автоматически меняет уровень громкости на “VOL 30”.
- После изменения одной из настроек <**Menu Language/Audio Language/Subtitle**> выключите, а затем включите питание и повторно вставьте диск (или вставьте другой диск), чтобы изменения вступили в силу.
- При выборе элемента <**16:9**> для изображения с форматом 4:3 происходит преобразование его ширины, и изображение слегка изменяется.
- Даже если выбрано <**4:3PS**>, для некоторых дисков размер экрана может стать <**4:3LB**>.

0 звука, воспроизводимых через задние терминалы

- Выход динамика/аналого-цифровой выходной сигнал—LINE OUT (FRONT/REAR)/CENTER OUT/SUBWOOFER: Многоканальные сигналы подаются в программное обеспечение многоканального кодирования. (При включенном режиме “Dual Zone” сигнал, подаваемый через разъемы 2nd AUDIO OUT, подается также и на главный источник “DISC”.)
- 2nd AUDIO OUT: При включенном режиме “Dual Zone” подается двухканальный сигнал. При воспроизведении диска с многоканальным кодированием выполняется преобразование многоканальных сигналов (за исключением некоторых аудио DVD-дисков).

■ Запрограммированные настройки эквалайзера

Режим звучания	Частота	60 Hz	150 Hz	400 Hz	1 kHz	2.5 kHz	6.3 kHz	15 kHz
Flat		00	00	00	00	00	00	00
Hard Rock		+03	+03	+01	00	00	+02	+01
R&B		+03	+02	+02	00	+01	+01	+03
Pop		00	+02	00	00	+01	+01	+02
Jazz		+03	+02	+01	+01	+01	+03	+02
Dance		+04	+02	00	-02	-01	+01	+01
Country		+02	+01	00	00	00	+01	+02
Reggae		+03	00	00	+01	+02	+02	+03
Classic		+02	+03	+01	00	00	+02	00
User1/2/3		00	00	00	00	00	00	00

■ Символы, отображаемые на мониторе

При отображении различной информации на мониторе, кроме букв латинского алфавита (A – Z, a – z), могут использоваться следующие символы.

- Следующие символы можно использовать для ввода названий. (☞ стр. 59)

А	Б	В	Г	Д	Е	Ж	З	И	Й	К	Л	М	Н
О	П	Р	С	Т	У	Ф	Х	Ц	Ч	Ш	Щ	Ъ	Ы
Ь	Э	Ю	Я	Ё	промежуток								

а	б	в	г	д	е	ж	з	и	й	к	л	м	н
о	п	р	с	т	у	ф	х	ц	ч	ш	щ	ъ	ы
ь	э	ю	я	ё	промежуток								

Верхний и нижний регистры

0	1	2	3	4	5	6	7	8	9	!	"	#	\$
%	&	'	()	*	+	,	-	.	/	:	;	=
?	@	`	промежуток										

Цифры и знаки

Коды языков (при выборе языков DVD/DivX)

Код	Язык	Код	Язык	Код	Язык	Код	Язык	Код	Язык
AA	Афарский	FA	Персидский	KL	Гренландский	OC	Окитан	ST	Сесотхо
AB	Абхазский	FI	Финский	KM	Камбоджийский	OM	(Афан) Оромо	SU	Суданский
AF	Африкаанс	FJ	Фиджи	KN	Дравидийский	OR	Ория	SW	Суахили
AM	Амхарский	FO	Фарерский	KO	Корейский (KOR)	PA	Паҗаби	TA	Тамильский
AR	Арабский	FY	Фризский	KS	Кашмирский	PL	Польский	TE	Телугу
AS	Ассамский	GA	Ирландский	KU	Курдский	PS	Пашто, пушту	TG	Таджикский
AY	Аймара	GD	Гэльский	KY	Киргизский	PT	Португальский	TH	Тайский
AZ	Азербайджанский	GL	Галисийский	LA	Латинский	QU	Кечуа	TI	Тигриния
BA	Башкирский	GN	Гуарани	LN	Лингала	RM	Ретороманский	TK	Туркменский
BE	Белорусский	GU	Гуярати	LO	Лаосский	RN	Курунди	TL	Тагальский
BG	Болгарский	HA	Хауса	LT	Литовский	RO	Румынский	TN	Сетсвана
BH	Бихарийский	HI	Хинди	LV	Латвийский, латышский	RW	Кинаруанда	TO	Тонга
BI	Бисламийский	HR	Хорватский	MG	Малагасийский	SA	Санскрит	TR	Турецкий
BN	Бенгальский, бангла	HU	Венгерский	MI	Маори	SD	Синдхи	TS	Тсонго
BO	Тибетский	HY	Армянский	MK	Македонский	SG	Санье	TT	Татарский
BR	Бретонский	IA	Интерлингва	ML	Малайялам	SH	Сербо-хорватский	TW	Тви
CA	Каталанский	IE	Интерлингво	MN	Монгольский	SI	Сингальский	UK	Украинский
CO	Корсиканский	IK	Инуитак	MO	Молдавский	SK	Словацкий	UR	Урду
CS	Чешский	IN	Индонезийский	MR	Маратхи	SL	Словенский	UZ	Узбекский
CY	Валлийский	IS	Исландский	MS	Малайский (MAY)	SM	Самоанский	VI	Вьетнамский
DZ	Дзонг-кэ	IW	Иврит	MT	Мальтийский	SN	Шона	VO	Волапак
EL	Греческий	JI	Идиш	MU	Бирманский	SO	Сомали	WO	Волоф
EO	Эсперанто	JW	Яванский	NA	Науруанский	SQ	Албанский	XH	Коса
ET	Эстонский	KA	Грузинский	NE	Непальский	SR	Сербский	YO	Йоруба
EU	Баскский	KK	Казахский	NO	Норвежский	SS	Сисвази	ZU	Зулуцкий

Устранение проблем

Не всякое нарушение в работе устройства является результатом его неисправности. Перед обращением в сервисный центр проверьте следующее.

- Сведения об операциях с внешними устройствами см. в инструкциях, входящих в комплект поставки адаптеров, предназначенных для установления подключений (а также в инструкциях, прилагаемых к внешним устройствам).

	Симптомы	Способы устранения/Причины
Общие сведения	<ul style="list-style-type: none"> • Не подается звук с центрального динамика. 	<ul style="list-style-type: none"> • Центральный динамик не включен. (☞ стр. 64) • Центральный динамик используется только в режиме объемного звучания. При воспроизведении стереозвука динамик отключается.
	<ul style="list-style-type: none"> • Звук не подается из задних динамиков и низкочастотного динамика. 	<ul style="list-style-type: none"> • Задние динамики и низкочастотный динамик не включены. (☞ стр. 64) • При использовании функции "Dual Zone" для настройки <Rear Speaker> обычно выбирается значение <Off>. (☞ стр. 67)
	<ul style="list-style-type: none"> • При воспроизведении стереозвука не подается звук с низкочастотного динамика. 	<p>Это происходит при воспроизведении некоторых дисков, если для настройки <Surround Mode> выбрано <Auto> (☞ стр. 27). Отключите функцию объемного звучания.</p>
	<ul style="list-style-type: none"> • Изображение на мониторе нечеткое и неясное. 	<p>Возможно, это вызвано солнечным светом, проходящим через переднее стекло. Настройте параметр <Bright>. (☞ стр. 61)</p>
	<ul style="list-style-type: none"> • В качестве источника нельзя выбрать "SD" и "USB". 	<p>Отключите "Dual Zone". (☞ стр. 30) (Если включена функция "Dual Zone", их нельзя выбирать в качестве источника.)</p>
	<ul style="list-style-type: none"> • Не работает пульт дистанционного управления. 	<p>Отключите "Dual Zone". (☞ стр. 30) (Если включен режим "Dual Zone", пульт дистанционного управления используется только для управления проигрывателем компакт-дисков и DVD-дисков).</p>
	<ul style="list-style-type: none"> • На мониторе появляется надпись "Position Error Push Open Key". 	<p>Угол наклона панели монитора был изменен вручную, или Вы помешали ее открытию или закрытию. Нажмите OPEN/TILT (CLOSE).</p>
	<ul style="list-style-type: none"> • На мониторе появляется надпись "Mecha Error Push Reset", и панель не перемещается. 	<p>Перенастройте приемник (☞ стр. 3).</p>
<ul style="list-style-type: none"> • На мониторе появляется надпись "SD Loading Error". 	<p>SD-карта не вставлена полностью. Полностью вставьте ее в отсек, чтобы закрыть панель монитора.</p>	

	Симптомы	Способы устранения/Причины
Общие сведения	• Появляется надпись “No Signal”.	<ul style="list-style-type: none"> • Смените источник. • Начните воспроизведение с внешнего устройства, подключенного к разъему видеовхода (VIDEO IN). • Проверьте кабели и соединения. • Слишком слабый входной сигнал.
	• Кнопки на панели монитора не работают.	Когда панель монитора открыта, функционируют только кнопки VOL +/- и OPEN/TILT (CLOSE). Другие кнопки не работают.
	• Приемник не работает.	Перенастройте приемник. (☞ стр. 3)
FM/AM	• Автоматическое программирование SSM не работает.	Сохраните радиостанции вручную. (☞ стр. 11)
	• Статические помехи при прослушивании радио.	Плотно подсоедините антенну.
Все диски	• Не удается распознать или воспроизвести диск.	Извлеките диск принудительно. (☞ стр. 3)
	• Невозможно извлечь диск.	Снимите блокировку с диска. (☞ стр. 22)
	• Диски однократной и многократной записи не воспроизводятся.	<ul style="list-style-type: none"> • Вставьте завершенный диск. • Выполните завершение диска в помощь устройства, использованного для записи.
	• Нельзя пропустить дорожки дисков однократной и многократной записи.	
	• Воспроизведение не начинается.	<ul style="list-style-type: none"> • Вставьте диск правильно. • Формат файлов не поддерживается устройством.
	• Изображение воспроизведения нечеткое и неясное.	Настройте элементы <Picture Adjust>. (☞ стр. 61)
	• Иногда звук и изображения прерываются или искажаются.	<ul style="list-style-type: none"> • Остановите воспроизведение на время езды по неровной дороге. • Смените диск.
	• На мониторе не появляется изображение воспроизведения.	Неправильно подключен стояночный тормоз. (☞ Руководство по установке/подключению)
	• Изображение не появляется на внешнем мониторе.	<ul style="list-style-type: none"> • Правильно подсоедините видеокабель. • Выберите правильный вход на внешнем мониторе.
	• На мониторе появляется надпись “Eject Error” или “Loading Error”.	Выбор другого источника нажатием “SOURCE” позволит устранить ошибку.
• При установке диска DVD Video на мониторе появляется надпись “Region code error”.	Неверный код региона. (☞ стр. 4)	

	Симптомы	Способы устранения/Причины
DVD/MPEG1/MPEG2/MP3/VIDEO/AVI/ASX	• Диск не воспроизводится.	<ul style="list-style-type: none"> • Смените диск. • Запишите дорожки на подходящие диски, используя совместимое приложение. (☞ стр. 4) • Добавьте к именам файлов правильные коды разрешения.
	• Слышен шум.	Воспроизводится дорожка, не предназначенная для воспроизведения. Перейдите к другому файлу.
	• Дорожки не воспроизводятся намеченным образом.	Порядок воспроизведения может отличаться по сравнению с другими проигрывателями.
	• Время от начала воспроизведения - неправильное.	Это иногда происходит во время воспроизведения. Причиной является способ записи дорожек.
	• На мониторе появляется надпись "Not Support", и выполняется переход на другую дорожку.	Дорожка не подлежит воспроизведению.
SD/USB	• Слышен шум.	Воспроизводится дорожка, не предназначенная для воспроизведения. Перейдите к другому файлу.
	• Дорожки невозможно воспроизвести намеченным образом.	Порядок воспроизведения может отличаться по сравнению с другими проигрывателями.
	• На экране монитора мигает надпись "Now Reading...".	<ul style="list-style-type: none"> • Время считывания меняется в зависимости от SD-карты или устройства USB. • Не используйте слишком сложную иерархию с большим количеством папок. • Выключите питание, а затем снова его включите.
	• Не отображаются правильные символы (т.е. название альбома).	Сведения о доступных символах ☞ стр. 77.
	• Звук иногда прерывается во время воспроизведения дорожки.	Дорожки не были должным образом скопированы на SD-карту или устройство USB. Скопируйте дорожки еще раз и повторите попытку.
TV	• На мониторе появится сообщение "Reset 08".	Выполните сброс устройства. (☞ стр. 3)

Продолжение не следующей странице

	Симптомы	Способы устранения/Причины
Bluetooth	<ul style="list-style-type: none"> Устройство Bluetooth не обнаруживает приемник. 	<p>Адаптер может быть подключен одновременно только к одному мобильному телефону или аудиоустройству Bluetooth.</p> <p>В процессе установления соединения приемник не может быть обнаружен другим устройством. Отключите подключенное в настоящий момент устройство и повторите поиск.</p>
	<ul style="list-style-type: none"> Приемник не обнаруживает устройство Bluetooth. 	<ul style="list-style-type: none"> Проверьте настройку Bluetooth устройства. Выполните поиск с устройства Bluetooth. После того, как устройство Bluetooth обнаружит приемник, выберите <Open> на приемнике для подключения устройства Bluetooth. (☞ стр. 40)
	<ul style="list-style-type: none"> Приемник не выполняет сопряжение с устройством Bluetooth. 	<ul style="list-style-type: none"> Введите одинаковый PIN-код для приемника и целевого устройства. Если в инструкциях по эксплуатации устройства не указан PIN-код, попробуйте ввести "0000" или "1234". Выберите имя устройства в меню <Special Device>, затем повторите попытку подключения. (☞ стр. 41, 69)
	<ul style="list-style-type: none"> Возникает эхо или шум. 	Отрегулируйте положение микрофона.
	<ul style="list-style-type: none"> Плохое качество звука телефона. 	<ul style="list-style-type: none"> Уменьшите расстояние между приемником и аудиоустройством Bluetooth. Переместите автомобиль в место с более сильным уровнем сигнала сотовой сети.
	<ul style="list-style-type: none"> Во время воспроизведения с помощью аудиоустройства Bluetooth происходит прерывание звука. 	<ul style="list-style-type: none"> Уменьшите расстояние между приемником и аудиоустройством Bluetooth. Отключите устройство, подключенное для "Bluetooth PHONE". Выключите, а затем включите приемник. Если звук по-прежнему не работает должным образом, подключите устройство еще раз.
	<ul style="list-style-type: none"> Для настройки "Bluetooth AUDIO" нельзя выбрать "New Device". 	Подключается аудиоустройство Bluetooth. Чтобы выбрать "New Device", отключите устройство. (☞ стр. 41)
	<ul style="list-style-type: none"> Невозможно управление подключенным аудиоустройством. 	Проверьте, поддерживает ли подключенное аудиоустройство профиль AVRCP (Audio Video Remote Control Profile – профиль удаленного управления аудио- и видеоприборами).
	<ul style="list-style-type: none"> На мониторе появляется надпись "Reset 08". 	Проверьте соединение между адаптером и этим устройством.
	Устройство автоматической смены компакт-дисков	<ul style="list-style-type: none"> На мониторе появляется надпись "No Disc".
<ul style="list-style-type: none"> На мониторе появляется надпись "No Magazine". 		Вставьте загрузочный механизм.
<ul style="list-style-type: none"> На мониторе появляется надпись "Cannot play this disc Check the disc". 		На диске нет файлов для воспроизведения. Замените на диск с файлами для воспроизведения.

	Симптомы	Способы устранения/Причины
Устройства автоматической смены компакт-дисков	• На мониторе появляется надпись “Reset 08”.	Правильно подключите приемник к устройству автоматической смены компакт-дисков и нажмите кнопку сброса устройства автоматической смены компакт-дисков.
	• На мониторе появляется надпись “Reset 01” – “Reset 07”.	Нажмите кнопку сброса устройства автоматической смены компакт-дисков.
	• Устройство автоматической смены компакт-дисков совершенно не работает.	Перенастройте приемник. (☞ стр. 3)
Тюнер DAB	• На мониторе появляется надпись “No DAB Signal”.	Перейдите в область с более сильным сигналом.
	• На мониторе появляется надпись “Reset 08”.	Правильно подключите устройство к тюнеру DAB и перезапустите устройство. (☞ стр. 3)
	• Тюнер DAB совсем не работает.	Правильно подключите устройство к тюнеру DAB и перезапустите устройство. (☞ стр. 3)
	• На мониторе появляется надпись “Antenna Power NG”.	Проверьте кабели и соединения.
Проигрыватель iPod или D.	• Проигрыватель iPod или D. не включается или не работает.	<ul style="list-style-type: none"> • Проверьте соединительный кабель и подключение. • Зарядите батарею. • Для проигрывателя D. Обновите версию микропрограммы.
	• Звук искажается.	Отключите эквалайзер на устройстве или на проигрывателе iPod или D.
	• На мониторе появляется надпись “Disconnect”.	Проверьте соединительный кабель и подключение.
	• Для iPod: Воспроизведение останавливается.	Наушники отключаются в процессе воспроизведения. Возобновите воспроизведение.
	• Звук не слышен.	Отключите проигрыватель D. от адаптера. Затем подключите их снова.
	• При подключении проигрывателя D. на мониторе появляется надпись “Error 01”.	
	• На мониторе появляется надпись “No Files” или “No Track”.	Нет сохраненных дорожек. Импортируйте дорожки в проигрыватель iPod или D.
	• На мониторе появляется надпись “Reset 01” – “Reset 07”.	Отключите адаптер от устройства и от проигрывателя iPod или D. Затем подключите снова.
	• На мониторе появляется надпись “Reset 08”.	Проверьте соединение между адаптером и этим устройством.
	• Элементы управления проигрывателя iPod или D. не работают после отключения от устройства.	Выполните сброс проигрывателя iPod или D.
AV-IN	• На мониторе не появляется изображение.	<ul style="list-style-type: none"> • Включите видеоустройство, если оно выключено. • Устройство неправильно подключено к видеоустройству. Подключите его правильно.
	• Изображение воспроизведения нечеткое и неясное.	Настройте элементы <Picture Adjust>. (☞ стр. 61)

Технические характеристики

УСИЛИТЕЛЬ	Максимальная выходная мощность:	Передние/Задние:	50 Вт на каждый канал
	Длительная выходная мощность (RMS):	Передние/Задние:	20 Вт на канал в при 4 Ω , от 40 Гц до 20 000 Гц и не более чем 0,8% общего гармонического искажения
	Импеданс нагрузки:		4 Ω (допустимо от 4 Ω до 8 Ω)
	Диапазон настройки эквалайзера:	Частоты:	60 Гц, 150 Гц, 400 Гц, 1 кГц, 2,5 кГц, 6,3 кГц, 15 кГц
		Уровень:	± 10 дБ
	Отношение сигнал/помеха:		70 дБ
	Уровень выходного аудиосигнала LINE OUT (FRONT/REAR)/ CENTER OUT/ SUBWOOFER:	Уровень линейного выхода/полное сопротивление:	нагрузка 5,0 V/20 к Ω (полная шкала)
		Импеданс выходного сигнала:	1 к Ω
	Система кодирования цвета:		PAL
	Выход видеосигнала (композитный):		1 Vp-p/75 Ω
Другие терминалы:	Входной сигнал:	LINE IN, VIDEO IN, CAMERA IN, вход USB, вход Aerial	
	Выход:	2nd AUDIO OUT, VIDEO OUT	
	Остальные:	Устройство автоматической смены компакт-дисков, OE REMOTE	
РАДИОПРИЕМНИК FM/AM	Диапазон частот:	FM:	от 87,5 МГц до 108,0 МГц
		AM:	(СВ) от 522 кГц до 1 620 кГц (ДВ) от 144 кГц до 279 кГц
	Радиоприемник в диапазоне FM	Полезная чувствительность:	11,3 dBf (1,0 μ V/75 Ω)
		50 дБ пороговая чувствительность:	16,3 dBf (1,8 μ V/75 Ω)
		Альтернативная отстройка (400 кГц):	65 дБ
		Частотная характеристика:	от 40 Гц до 15 000 Гц
	Разделение стереоканалов:	35 дБ	
Радиоприемник в диапазоне СВ	Чувствительность/Избирательность:	20 μ V/35 дБ	
Радиоприемник в диапазоне ДВ	Чувствительность:	50 μ V	
DVD/CD	Система обнаружение сигнала:	бесконтактное оптическое считывание (полупроводниковый лазер)	
	Частотная характеристика:	DVD, fs=48 кГц:	от 16 Гц до 22 000 Гц
		DVD, fs=192 кГц:	от 16 Гц до 88 000 Гц
		VCD/CD:	от 16 Гц до 20 000 Гц
	Динамический диапазон:	93 дБ	
	Отношение сигнал/помеха:	95 дБ	
Коэффициент детонации:	в пределах допусков измерительной аппаратуры		

SD	Совместимая файловая система:	FAT 32/16/12		
	Емкость	от 8 Мб до 2 Тб		
	Скорость передачи данных	максимум 10 Мбит/с		
USB	Стандарты USB:	USB 1.1		
	Скорость передачи данных	Высокая скорость: максимум 12 Мб Низкая скорость: максимум 1,5 Мб		
	Совместимое устройство:	Запоминающее устройство большой емкости		
	Совместимая файловая система:	FAT 32/16/12		
	Максимальный ток:	менее 500 мА/5 В		
ТЕЛЕВИЗИОННЫЙ ПРИЕМНИК	Система цветности	SECAM		
	Покрытие каналов	VHF: Каналы 1 – 12 UHF: Каналы 21 – 69		
МОНИТОР	Размер экрана:	жидкокристаллический 7-дюймовый дисплей		
	Число точек:	336 960 точек: 480 x 3 (по горизонтали) × 234 (по вертикали)		
	Метод управления:	формат активной матрицы TFT (Thin Film Transistor—тонкопленочный транзистор)		
	Система кодирования цвета:	NTSC/PAL/SECAM		
	Формат изображения:	16:9 (широкий)		
ОБЩИЕ ТРЕБОВАНИЯ	Электрическое питание:	Рабочее напряжение:	постоянное напряжение 14,4 В (допустимо от 11 В до 16 В)	
	Система заземления:	отрицательное заземление		
	Допустимая температура хранения:	от –10°C до +60°C		
	Допустимая рабочая температура:	от 0°C до +40°C		
	Габариты, мм (Ш × В × Г) • С декоративной панелью и муфтой	Монтажный размер (прибл.):	182 мм × 111 мм × 160 мм	
		Размер панели (прибл.):	188 мм × 117 мм × 10 мм	
Масса (прибл.):	3 кг (включая панели и муфту)			

Необходимое пространство для извлечения монитора

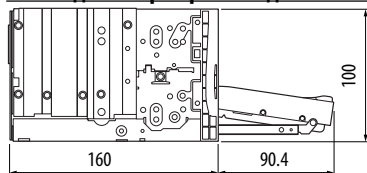

ПРЕДУПРЕЖДЕНИЕ: При извлечении монитора оставьте свободное пространство для его размещения. Иначе монитор может помешать управлению рулем или рычагом переключения передач, что может привести к аварии.

Устройство: мм

Конструкция и технические требования могут быть изменены без уведомления.

Дякуємо за придбання продукції JVC.

Перед роботою уважно ознайомтеся з усіма інструкціями; досягти найкращої роботи пристрою можна тільки добре розуміючи їх.

ВАЖЛИВО ДЛЯ ЛАЗЕРНИХ ПРИСТРОЇВ

1. ЛАЗЕРНИЙ ПРИСТРІЙ КЛАСУ 1
2. **УВАГА:** Не відкривайте верхню кришку. В пристрої немає частин, які міг би обслуговувати користувач; будь-яке обслуговування має виконуватися кваліфікованим сервісним спеціалістом.
3. **УВАГА:** У відкритому вигляді існує небезпека видимого та/або невидимого випромінювання, притаманного лазерним продуктам класу 1M. Не вдійляйте безпосередньо або за допомогою оптичних інструментів. РОЗТАШУВАННЯ МАРКУВАННЯ: ЗАПОБІЖНЕ МАРКУВАННЯ ЗЗОВНИ ПРИБРОЮ.
- 4.

CAUTION VISIBLE AND/OR INVISIBLE CLASS 1M LASER RADIATION WHEN OPEN. DO NOT VIEW DIRECTLY WITH OPTICAL INSTRUMENTS. IEC60825-1:2001 (EN)	ATTENTION RAYONNEMENT LASER VISIBLE ET/OU INVISIBLE DE CLASSE 1M LINE FOIS OUVERT. NE PAS REGARDER DIRECTEMENT AVEC DES INSTRUMENTS OPTIQUES. (FR)	AVISO RADIACION LASER DE CLASE 1M VISIBLE Y/O INVISIBLE CUANDO ESTA ABIERTO. NO MIRAR DIRECTAMENTE CON INSTRUMENTAL OPTICO. (ES)	VARNING SYNLIG OCH/ELLER OSYNLIG LASERSTRÅLNING, KLASS 1M, NÄR DENNA DEL ÄR ÖPPNAD. BETRÄKTA EJ STRÅLEN MED OPTISKA INSTRUMENT. (SWE)	注意 ここを覗くと有害 及び有害比不可視 のクラス1M レーザー放射が 出ます。 光学望遠鏡で直接 見ないでください。 (JPN)	CAUTION VISIBLE AND/OR INVISIBLE CLASS II LASER RADIATION WHEN OPEN. DO NOT STARE INTO BEAM. FOM 21 OPT (EN) LV44605-005A
-------------------------------------------------------------------------------------------------------------------------------------------------------------------------	--------------------------------------------------------------------------------------------------------------------------------------------------------------------------------------	--------------------------------------------------------------------------------------------------------------------------------------------------------------------	-------------------------------------------------------------------------------------------------------------------------------------------------------------------------	--------------------------------------------------------------------------------------------------	----------------------------------------------------------------------------------------------------------------------------------------------------------

ПОПЕРЕДЖЕННЯ:

Щоб запобігти нещасним випадкам та пошкодженням,

- НЕ встановлюйте ніяких пристроїв і не приєднуйте жодних кабелів у місцях, де:
 - заважати повороту керма або переміщенню ручки переключення передач.
 - перешкоджати роботі таких пристроїв безпеки, як подушки безпеки.
 - затуляти огляд.
- НЕ виконуйте ніяких операцій з пристроєм під час керування авто. Якщо ж це необхідно зробити, уважно стежте за рухом.
- Під час руху водій не повинен відволікатися і дивитись на монітор.
- Під час руху водій не повинен надягати навушники.



[Тільки для Європейського Союзу]

Застереження відносно монітора:

- Монітор, вбудований у даний пристрій, виготовлено за допомогою високоточних технологій, однак на ньому може бути кілька неробочих точок. Це є неминучим фактом, і не може бути розцінено як несправність.
- Не підставляйте монітор під прямі сонячні промені.
- Не натискайте на кнопки сенсорної панелі кульковою ручкою або подібним предметом з гострим кінцем. Торкайтеся кнопок на сенсорній панелі безпосередньо пальцем (якщо рука в рукавичці, зніміть її).
- В разі, коли температура є надто низькою або надто високою...
 - Всередині відбуваються хімічні реакції, внаслідок чого у роботі пристрою можуть виникати збої.
 - Зображення можуть бути нечіткими або змінюватись надто повільно. За таких умов може втрачатись синхронізація зображення та звуку, а також погіршуватись якість зображень.

Компанія JVC встановлює термін служби виробів JVC, що дорівнює 7 рокам, за умов дотримання правил експлуатації. Експлуатацію даного виробу може бути продовжено після закінчення терміну служби. Але ми радимо Вам звернутись до найближчого уповноваженого сервісного центру JVC для перевірки стану даного виробу. Також, якщо є потреба утилізації цього виробу, зверніться за консультацією до найближчого уповноваженого сервісного центру JVC.

Як повторно налаштувати пристрій

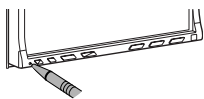

- Будуть також стерті зроблені вами настройки.

Примусове виймання диску



- Якщо цей спосіб не спрацює, перезавантажте пристрій.

Для безпеки...

- Не слід занадто підвищувати рівень гучності, оскільки при цьому приглушуються зовнішні звуки і керування машиною стає небезпечним.
- Зупиняйте машину перед виконанням складних операцій.

Температура в автомобілі...

Залишивши машину на тривалий час у жарку чи холодну погоду, перед роботою з пристроєм зачекайте, доки температура в автомобілі не стане нормальною.

Зміст

ВСТУП

Типи дисків, які можна програвати	4
Основні дії—Панель монітору/сенсорна панель	5
Основні дії—Пульт дистанційного керування (RM-RK251)	6

РОБОТА

Перед роботою з пристроєм	8
Звичайні операції	9
Прослуховування радіо.....	10
Робота з дисками	16
Робота у режимі <Dual Zone>	30
Операції з SD-пам'яттю	33
Робота з USB-пристроями	35
Перегляд телепрограм	37

ЗОВНІШНІ ПРИСТРОЇ

Робота з Bluetooth®—Мобільний телефон/аудіопрогравач	40
Прослуховування пристрою зміни CD-дисків	47
Прослуховування тюнера DAB (цифрового радіомовлення)	49
Прослуховування програвачів iPod/D.	53
Користування іншими зовнішніми пристроями.....	55

НАЛАШТУВАННЯ

Корекція звуку	58
Присвоювання назв джерелам	59
Робота з меню.....	60

ДОВІДКОВА ІНФОРМАЦІЯ

Обслуговування	71
Додаткова інформація про пристрій	72
Пошук та усунення несправностей... ..	79
Характеристики.....	84

Типи дисків, які можна програвати

Тип диску	Формат запису, тип файлів і т.і.	Можливість відтворення
DVD	Відео DVD (Код країни: 5)* ¹ 	✓ OK
	Аудіо DVD	
	DVD-ROM	✗ NO
DVD Одноразового/ багаторазового запису (DVD-R *²/-RW, +R/+RW*³) <ul style="list-style-type: none"> Відео DVD: Формат <UDF bridge> DVD-VR DivX/MPEG1/MPEG2/JPEG/MP3/WMA/WAV/AAC: ISO 9660 level 1, level 2, Romeo, Joliet Диски DVD-RAM відтворювати неможливо. 	Відео DVD	✓ OK
	DVD-VR (тільки не для CPRM)	
	DivX/MPEG1/MPEG2	
	JPEG	
	MP3/WMA/WAV/AAC* ⁴	✗ NO
	MPEG4	
DVD+VR		
Двосторонній диск	DVD-сторона	✓ OK
	Сторона, не призначена для DVD	✗ NO
CD/VCD	Аудіо CD/CD Text (CD-DA)/DTS-CD	✓ OK
	VCD (Video CD)	
	CD-ROM	✗ NO
	CD-I (CD-I Ready)	
CD Одноразового/ багаторазового запису (CD-R/-RW) <ul style="list-style-type: none"> ISO 9660 level 1, level 2, Romeo, Joliet 	CD-DA	✓ OK
	MP3/WMA/WAV/AAC* ⁴	
	JPEG	
	DivX/MPEG1/MPEG2	
	MPEG4	✗ NO

*¹ Якщо вставити відео DVD диск з неналежним кодом країни, на моніторі з'явиться напис "Region code error" (Невірний код країни).

*² Диски DVD-R, записані у форматі, який підтримує багато країн, можуть бути відтворені даним пристроєм (за виключенням двошарових дисків).

*³ Є можливість відтворювати диски +R/+RW із закритими сесіями запису (тільки відео-формат). Однак не рекомендується використовувати двошарові диски +R.

*⁴ Пристрій може відтворювати AAC-файли, кодовані за допомогою програми iTunes.

Застереження при програванні дисків DualDisc

Сторона дисків "DualDisc", що не призначена для DVD, не відповідає стандартів цифрових аудіо компакт-дисків. Тобто, програвання тієї сторони дисків DualDisc, що не призначена для DVD, на цій системі не рекомендовано.

Основні дії — Панель монітору/сенсорна панель

Відобразиться пункт <AV Menu>.

- стор. 60.

Відобразиться пункт <Source Menu>.

- стор. 9 і 30.

Відображення та видалення вікон скороченого виклику.

Кількість наявних функцій залежить від джерел сигналу. Детальніше див. окремо розділ по кожному джерелу сигналу.

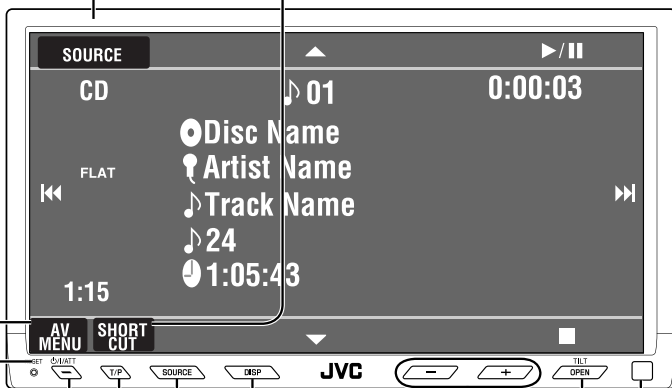

Зміна інформації, що відображається на дисплеї.

Змініть джерела сигналу.

- стор. 9.

- Вмикання та вимикання прийому повідомлень про стан дорожнього руху у режимі очікування.
- Виведіть на екран <PTY Search> [Утримання].
- стор. 12.

- Вмикання живлення.
- Вимикання живлення [Утримувати].
- Приглушення звуку (при увімкненому живленні).

Перезавантажите пристрій.

- Використовується лише в разі збою у роботі внутрішніх систем.

- Детальніше про операції з сенсорною панеллю див. Розділ по відповідній операції.

Регулювання гучності.

Дистанційний датчик

- Виведіть на екран вікно <Open/Tilt>
- Вийміть диск та виведіть вікно <Open/Tilt> [Утримання].
- Закрийте панель монітору, коли з'явиться вікно <Open/Tilt>.



- [OPEN]: Відкрийте панель монітору.
- [EJECT]: Вийміть диск.
- [CLOSE]: Закрийте панель монітору.
- [TILT +/–]: Нахиліть панель монітору.
- [Exit]: Зітріть цей екран.
- Затінені значки не функціонують, допоки вони є затіненими.

Основні дії — Пульт дистанційного керування (RM-RK251)

Встановлення батарей

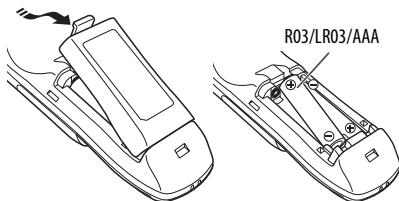

УКРАЇНА

У разі, якщо знижується дальність ефективної дії пульту дистанційного керування, замініть обидві батареї.

Перед використанням пульту дистанційного керування:

- Націльте пульт прямо на дистанційний датчик пристрою.
- НЕ ЗАЛИШАЙТЕ дистанційний датчик при сильному освітленні (під прямими променями сонця або штучного освітлення).

Даний пристрій може бути обладнано блоком дистанційного керування, який закріплюється на кермі.

- Вказівки для його приєднання див. у "Керівництво зі встановлення та з'єднання" (окрема книга).

Увага:

- Не піддавайте батареї нагріву та не кидайте їх у вогонь.

ВАЖЛИВО:

При роботі у режимі Dual Zone (стор. 30) пульт дистанційного керування працює тільки з програвачем DVD/CD-дисків та вбудованим телевізійним приймачем.

Головні елементи й функції

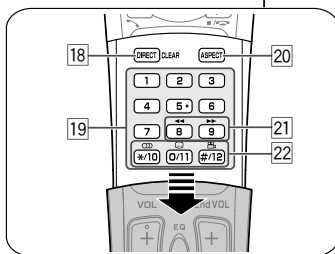
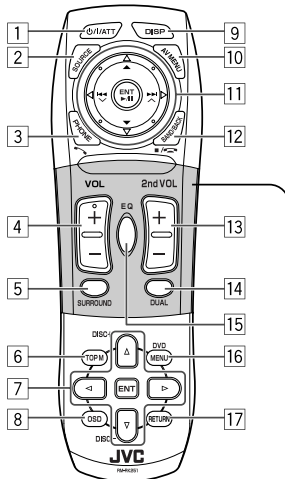

- ^{*1} • Вмикання живлення.
• Приглушення звуку при увімкненому живленні.
• При натисканні та утриманні цієї кнопки живлення вимикається (якщо до того було ввімкнено).
- ^{*1} Вибір джерела.
- ^{*1} • Відображає пункт <Dial Menu>.
• При натисненні та утриманні відображається список щойно набраних номерів <Redial>.
• Відповідь на вхідні дзвінки.
- ^{*1,2} Регулювання рівня гучності.

- 5*^{1,2} Вибір режиму оточуючого звуку.
- 6
- DVD/DivX 6: Відображає меню диску.
 - VCD: Продовження відтворення у режимі контролю відтворення.
 - DVD-VR: Показує екран початкової програми.
- 7
- Вибір/налаштування параметрів.
 - <◀>: Пропуск 5-хвилинного інтервалу в прямому/зворотному напрямку при відтворенні файлів форматів DivX/MPEG1/MPEG2.
 - Кнопки DISC +/-: Виконує заміну дисків в режимі "CD-CH".

- 8 Відображає екранний рядок.
- 9*¹ Змінює інформацію, що відображається на дисплеї. Відображення або стирання пункту <AV Menu>.
- 10 **Для роботи з диском, SD- або USB-пристроєм:**
- 11
- ►/II: Починає відтворення/ставить на паузу.
 - ▲ / ▼:

DVD: Виберіть заголовок/групу.
 DVD-VR: Вибирає програму/список відтворення.
 SD/USB-пристрій/інші диски (за виключенням VCD/CD): Вибір папок.

При роботі в діапазоні FM/AM:

- ▲ / ▼: Вибирає запрограмовані станції.
- I◀◀/▶▶I: Пошуку станцій.
 - При короткочасному натисканні: Автоматичний пошук
 - При натисканні та утриманні: Пошук у ручному режимі

При роботі з телевізійним приймачем:

- ▲ / ▼: Вибір запрограмованих каналів.
- I◀◀/▶▶I: Пошуку станцій.
 - При короткочасному натисканні: Автоматичний пошук
 - При натисканні та утриманні: Пошук у ручному режимі

При роботі з тунером DAB:

- ▲ / ▼: Вибір сервісів.
- I◀◀/▶▶I: Функції пошуку блоків станцій.
 - При короткочасному натисканні: Автоматичний пошук.
 - При натисканні та утриманні: Пошук у ручному режимі.

Для роботи з програвачем Apple iPod/iVCD.:

- ▼: Призупинення/зупинка або продовження відтворення.
- ▲: Вхід у головне меню (після чого кнопки ▲ / ▼ / I◀◀/▶▶I використовуються для вибору елементів меню).*³
- I◀◀/▶▶I (у режимі обирання опцій меню)

- При короткочасному натисканні – вибір пункту (Потім натисніть ▼ для підтвердження вибору).
- При натисканні та утриманні – перехід через 10 пунктів за один раз.

При роботі з Bluetooth:

- I◀◀/▶▶I: пропуск елементу в прямому/зворотному напрямку (при роботі із звуковими даними)
- ►/II: Відповідає на вхідні дзвінки (для "Bluetooth PHONE"), програв/ставить на паузу (для "Bluetooth AUDIO").

- 12 TUNER/DAB: Вибір діапазонів.
 DISC/SD/USB: Зупиняє відтворення.
 Bluetooth PHONE: Завершення виклику.
 Bluetooth AUDIO: Починає відтворення/ставить на паузу.
- Ця кнопка не функціонує як кнопка BACK для цієї моделі.

- 13*² Регулювання рівня гучності сигналу, що подається на 2nd AUDIO OUT.

- 14*² Вмикання та вимкнення режиму Dual Zone.

- 15*^{1,2} Вибір режиму звучання.

- 16
- Для VCD/DivX 6: Відображає меню диску.
 - VCD: Продовження відтворення у режимі контролю відтворення.
 - DVD-VR: Відображає список відтворення.
- 17 Кнопка RETURN

- 18
- Для VCD: Повернення до меню режиму PBC.
 - DISC/SD/USB: Переключення у режим вводу номера.
 - Також діє як кнопка CLEAR для видалення помилок, якщо введено неправильний номер.

- 19
- Введіть числові значення.
 - FM/AM/DAB/TV: Вибір безпосереднього переходу до запрограмованої станції/сервісу/каналу.
 - CD changer (Пристрій зміни CD-дисків): Безпосередній вибір диску.

- 20*¹ Зміна співвідношення сторін екрану для відтворюваних зображень.

- 21 Пошук у зворотному/прямому напрямку при роботі з дисками або USB-пристроями.

- 22
- Відео DVD: Вибір мови звукової доріжки (○○○), субтитрів (....), та кута (⌂).
 - Аудіо DVD: Вибір звукового потоку (○○○).
 - DVD-VR: Вмикання та вимкнення субтитрів (....) та вибір звукового каналу (○○○)
 - DivX: Вибір мови звукової доріжки (○○○), субтитрів (....).
 - VCD: Вибір звукового каналу (○○○).

*¹ У режимах Dual Zone ці кнопки не використовуються.

*² Ці кнопки можна використовувати тільки тоді, коли ковзна кришка закрита.

*³ ▲: Повернення до попереднього меню.
 ▼: Підтвердження вибору.

Перед роботою з пристроєм

Відмініть демонстрацію функцій дисплею та налаштуйте годинник (☞ див. стор. 61 та 62 детальніше).

- Відсутні функції будуть відображені затіненими у вікнах AV Menu.

Мова, якою виводяться повідомлення:

У даній інструкції, з метою пояснення, наведено повідомлення англійською мовою. Мову, якою будуть виводитись повідомлення на моніторі, можна вибрати власноруч. (☞ стор. 62)

УКРАЇНА

1 Вмикання живлення.

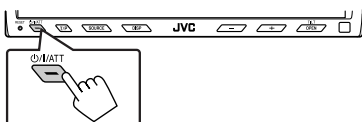

2 Відобразиться пункт <AV Menu>.



3 Виведіть на екран меню <Setup>.

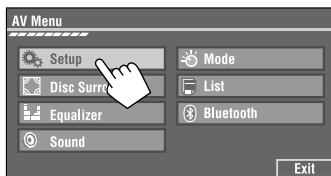

4 Відмініть демонстрацію функцій дисплею.

Виберіть значення <Off>.

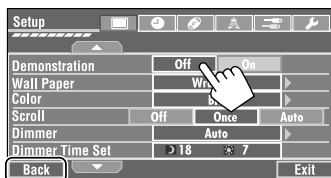

Повернення до попереднього вікна.

5 Встановіть час на годиннику.

Перехід до попередньої сторінки меню

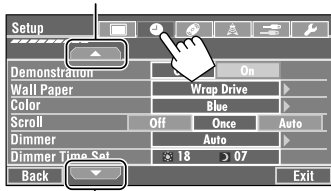

Перехід до наступної сторінки меню

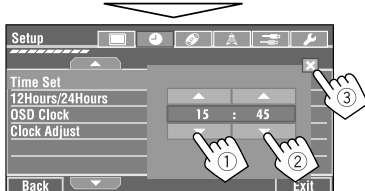

6 Кінець процедури.

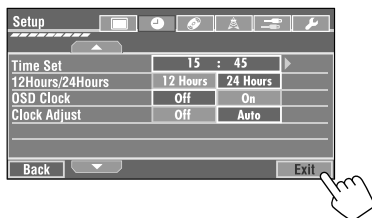

Звичайні операції

Вибір джерела програвання

- Кількість наявних джерел залежить від зовнішніх компонентів, до яких ви підключилися, носіїв, які ви підключили та налаштувань <Вхід>, які ви зробили (стор. 65 та 66).

На сенсорній панелі:



стор. 30

Вихід

На панелі монітору:

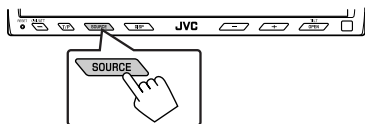

TUNER → DAB → DISC (DVD/VCD/CD) → SD →
USB → CD-CH, iPod, D.PLAYER, або EXT-IN →
Bluetooth PHONE → Bluetooth AUDIO → TV →
AV-IN → (назад до початку)

- Якщо ці джерела не готові, вибрати їх не можна.

Зміна інформації, що відображається

- Доступна інформація, що відображається на дисплеї, залежить від джерела відтворення.

Тільки на панелі монітору:

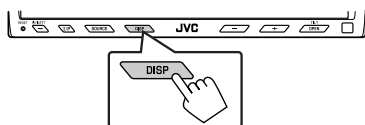

- При кожному натисканні на DISP на дисплеї відображається різна інформація.

Напр. Коли джерелом відтворення є диск DivX.



Вікно для виводу зображення, що відтворюється (тільки для відео джерел)



Вікно інформації джерела



Список заданих станцій (або сервісів), список доріжок (файлів) або список телефонних номерів

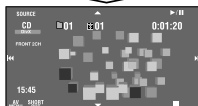

Анімаційне вікно



Навігаційне вікно (Коли параметр <Navigation> вибрано в якості джерела сигналу для входу <AV Input>). (стор. 65).

Назад до початку

Прослуховування радіо

Запрограмований номер PS (назва станції) для станцій FM RDS. Якщо не надходить сигнал назви станції PS, з'являється частота, на яку налаштовано.

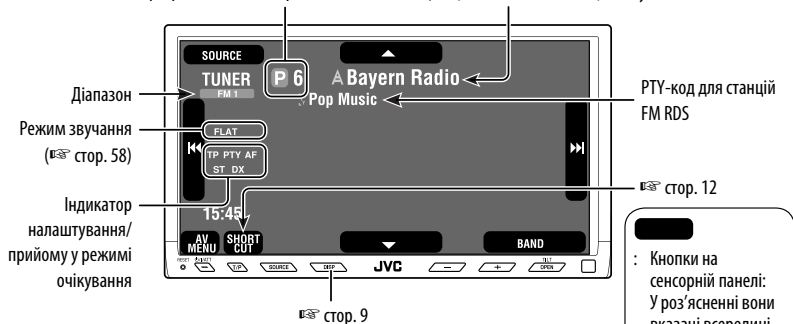

УКРАЇНА

- 1 Натисніть на [SOURCE], потім на [TUNER]. (стор. 9)
 - Також можна використати кнопку SOURCE на панелі монітору. Натисніть декілька разів.
- 2 Натисніть [BAND]. → FM1 → FM2 → FM3 → AM →
- 3 Натисніть [◀◀] або [▶▶] для запуску автоматичного пошуку станції—
Автоматичний пошук.
 - Пошук у ручному режимі: Утримуйте кнопку [◀◀] або [▶▶] до появи на екрані напису "Manual Search", після чого повторно натисніть ту саму кнопку.
 - Індикатор ST світиться в тому випадку, коли приймається стерео-сигнал FM станції достатньої потужності.

Коли прийом радіостанції FM-стерео утруднений

- 1 Натисніть [AV MENU].

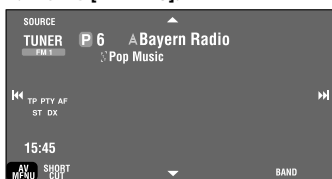

- 2 Натисніть [Mode].

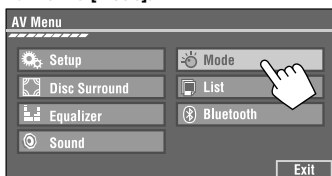

- 3

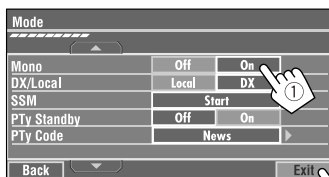

Прийом покращується, але стереоефект буде втрачено.

- Загорається індикатор MONO.

Щоб відновити стереоефект, виберіть <Off>.

Налаштування на станції з достатньо потужними сигналами

Ця функція працює лише в FM діапазоні. Після активації (вибір пункту <Local>), вона залишається активною при пошуку FM-радіостанцій.

1 Натисніть [AV MENU].

2 Натисніть [Mode].

3

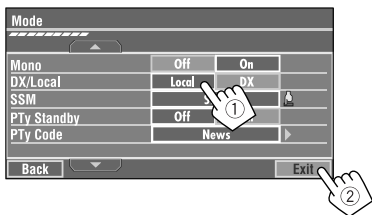

Будуть знайдені лише станції з достатньо потужними сигналами.

- Індикатор DX погасне, після чого загориться індикатор LO.

Автоматичне запам'ятання FM-станцій—SSM (Послідовна пам'ять гучних станцій)

Ця функція працює лише в FM діапазоні.

Ви можете занести в пам'ять шість станцій для кожного діапазону.

1 Натисніть [AV MENU].

2 Натисніть [Mode].

3



Пошук та занесення в пам'ять локальних FM-станцій з найсильнішими сигналами виконується у FM-діапазоні автоматично.

Занесення в пам'ять у ручному режимі

Напр.: FM-станція на частоті 92,5 МГц у діапазоні пам'яті під номером 4 для діапазону FM1.

1 На екран виводиться список запрограмованих номерів.

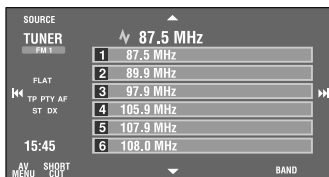
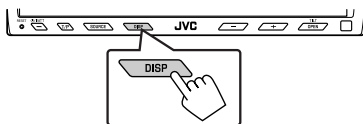

2 Налаштуйтеся на сигнал станції, яку хочете занести у пам'ять.

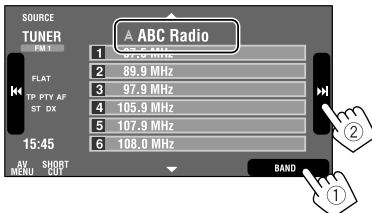

3 Виберіть номер, під яким потрібно занести станцію у пам'ять.

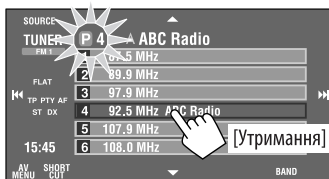

Тепер станція, яку було обрано на кроці **2**, зберігається у пам'яті під номером 4.

Перехід до запрограмованих станцій

На пульті дистанційного керування:

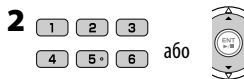

На головному блоці:

Для вибору безпосередньо на сенсорній панелі

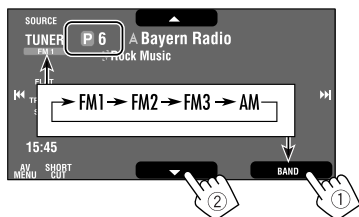

Для вибору зі списку запрограмованих номерів

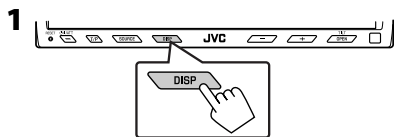

Наступні функції доступні лише для станцій FM RDS.

Пошук програми FM RDS— PTY-пошук

Можна шукати улюблені програми, які транслюються, за їхнім PTY-кодом.

1 Виведіть на екран меню <PTY Search>.



• У меню <PTY Search> також можна ввійти, натиснувши кнопку [SHORT CUT] на сенсорній панелі, потім...

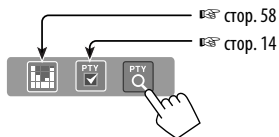

2 Виберіть PTY-код.

- У наведеному нижче прикладі код PTY вибирається зі списку запрограмованих PTY-програм.

Після входу до режиму <PTY Code>, що наведено нижче, можна вибрати один з 29 PTY-кодів.

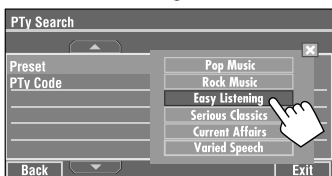

Пошук PTY-програми починається. Якщо буде знайдена станція, що транслює програму з тим самим PTY-кодом, що обраний вами, відбудеться налаштування на цю станцію.

Доступні PTY-коди:

News, Current Affairs, Information, Sport, Education, Drama, Cultures, Science, Varied Speech, Pop Music, Rock Music, Easy Listening, Light Classics M, Serious Classics, Other Music, Weather & Metr, Finance, Children's Progs, Social Affairs, Religion, Phone In, Travel & Touring, Leisure & Hobby, Jazz Music, Country Music, National Music, Oldies Music, Folk Music, Documentary



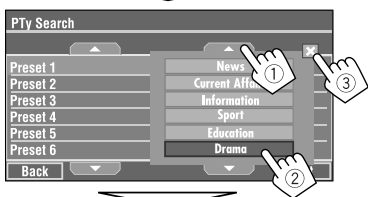
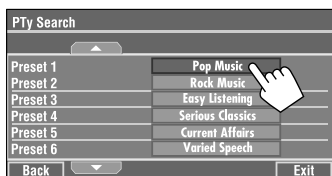
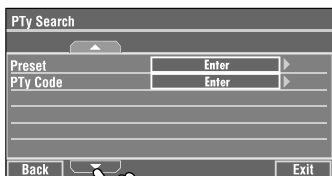
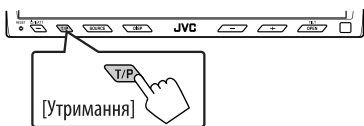

Занесення у пам'ять улюблених типів програм

До списку запрограмованих PTY програм можна занести коди ваших улюблених програм.

Напр.: Занесення типу програми <Drama> у <Preset 1>.



Активация/деактивация прийому вибраних програм/повідомлень про стан дорожнього руху у режимі очікування

Прийом повідомлень про стан дорожнього руху у режимі очікування	Індикатор
Для активації натисніть  на панелі монітору.	TP
Пристрій тимчасово переключиться у режим TA - повідомлень про стан дорожнього руху, які можуть поступати з будь-якого джерела, крім радіо AM-діапазону. Рівень гучності змінюється на запрограмований у режимі TA-прийому, якщо поточний рівень буде нижчим від запрограмованого ( стор. 65).	Загорається
Щ не активовано. Налаштуйтеся на іншу станцію, яка транслює RDS-сигнали.	Блимає
Натисніть  для вимикання.	Гасне
Прийом вибраних програм у режимі очікування	Індикатор
Для активації увійдіть у <AV Menu> , потім виберіть <Mode> , натисніть на [On] для входу до режиму очікування <PTy Standby> ( наступна колонка).	PTy
Пристрій тимчасово переключиться на вашу улюблену PTy-програму, яка буде транслюватись будь-яким джерелом, окрім станції AM-діапазону.	Загорається
Щ не активовано. Налаштуйтеся на іншу станцію, яка транслює RDS-сигнали.	Блимає
Для відключення натисніть [Off] для режиму очікування <PTy Standby> на етапі 3 ( наступна колонка).	Гасне

- Режим прийому вибраних програм/повідомлень про стан дорожнього руху у режимі очікування працює також і при підключенні тюнера DAB. В цьому разі виконується пошук послуг.

Для активації прийому улюблених програм у режимі очікування:

- 1 Натисніть **[AV MENU]**.
- 2 Натисніть **[Mode]**.
- 3

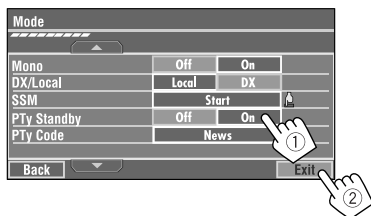

Тепер прийом улюблених програм активовано для PTy-коду **<News>**: першісе налаштування.

- Режим очікування прийому PTy-програм може бути легко активовано або відключено доторканням до **[SHORT CUT]** на сенсорній панелі, а потім...

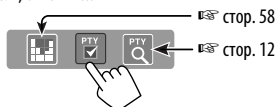

Щоб змінити PTY-код для прийому програм PTY у режимі очікування

1 Натисніть [AV MENU].

2 Натисніть [Mode].

3

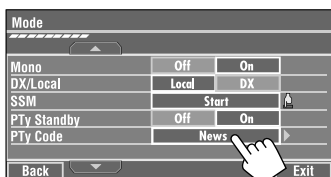

4 Виберіть ваш улюблений PTY-код.

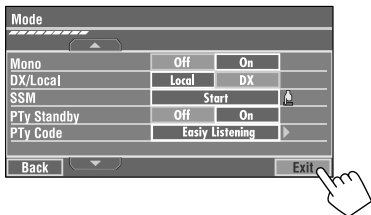
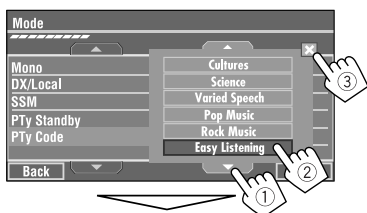

Відстеження однієї програми — Прийом з мережевим відстеженням

При перетинанні місцевості, де якість FM-прийому недостатня, система автоматично налаштується на іншу FM-станцію з послугою RDS тієї ж радіомережі, яка, можливо, транслює ту ж саму програму, але з більш потужним сигналом.

Транслявання програми **A** у різних місцевостях на різних частотних діапазонах (01 – 05)

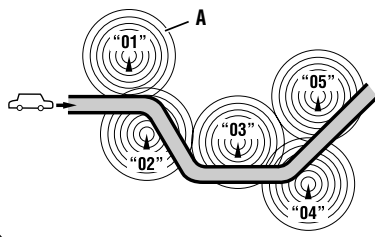

Завод-виробник постачає систему вже з активованим прийомом з мережевим відстеженням.

Щоб змінити параметри режиму прийому з мережевим відстеженням, див. пункт <AF Regional> на стор. 65.

- При підключеному тюнері DAB дивіться також пункт "Відстеження тієї ж самої програми — Прийом на альтернативній частоті (DAB AF)". (☞ стор. 52)

Автоматичний вибір радіостанції — Пошук програми

Зазвичай при натисканні програмних кнопок відбувається налаштування на запрограмовану на них станцію.

Якщо сигнали від запрограмованої FM-станції з RDS-прийомом недостатньо потужні для якісного прийому, то ця система, користуючись AF-даними, налаштується на іншу частоту, яка транслює ту ж саму програму, що й первісно запрограмована станція. (☞ стор. 65)

- Системі потрібен деякий час для налаштування на іншу станцію за допомогою функції пошуку програми.

Робота з дисками

Тип диску визначається автоматично, так само автоматично розпочинається відтворення (для деяких дисків: параметри автоматичного запуску залежать від присутньої на них внутрішньої програми).

Якщо на диску відсутнє меню, усі доріжки будуть програватись у режимі циклічного повтору, доки не буде змінено джерело або висунуто диск.

Якщо на моніторі з'являється значок "⊘", це означає, що пристрій не може виконати задану операцію.

- У деяких випадках операції можуть не виконуватись і без виведення на екран значка "⊘".

1 Відкрийте панель монітору.

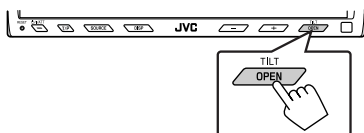

З'явиться меню <Open/Tilt>.

- Затінені значки не функціонують, допоки вони є затіненими.
- Натиснувши та утримуючи цю кнопку, можна відкрити панель монітору та дістати диск.

2 Натисніть [OPEN].

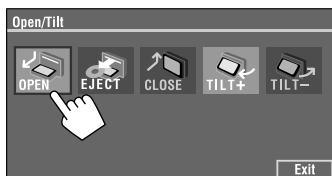

Попередження щодо налаштувань гучності:

Шум при роботі дисків є дуже низьким порівняно з іншими джерелами. Перед програванням диску зменшіть гучність, щоб не допустити пошкодження гучномовців при раптовому збільшенні рівня вихідного сигналу.

3 Вставте диск.

Сторона, на якій нанесено етикетку

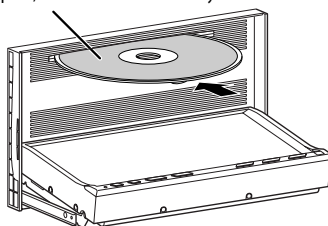

Панель монітору закривається автоматично. Якщо ні, натисніть [CLOSE].

Увага:

Не засовуйте палець за панель монітору.



- [OPEN]: Відкрийте панель монітору.
- [EJECT]: Вийміть диск.
- [CLOSE]: Закрийте панель монітору.
- [TILT +/-]: Нахиліть панель монітору.
- [Exit]: Зітріть цей екран.

При відтворенні дисків наступних типів натискайте кнопку **DISP**.

- При кожному натисненні цієї кнопки на дисплеї відображається інша інформація (☞ стор. 9).



Відео DVD: № назви/№ розділу/Час відтворення
 DVD-VR: № програми (або № списку відтворення)/№ розділу/Час відтворення

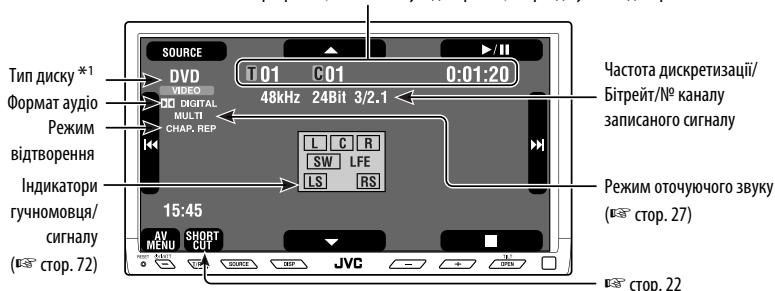

☞ : Кнопки на сенсорній панелі: У роз'ясненні вони вказані всередині []. Ці кнопки також функціонують, навіть якщо їх не відображено на сенсорній панелі (у разі перегляду зображень на екрані).

- [▶ / ||] Пуск та тимчасове зупинення відтворення
- [■] Зупинка відтворення
- [|◀▶▶▶|] *Натиснення:* Вибір розділу
Утримувати: Пошук у зворотному/прямому напрямку*2
- [▲ ▼] Вибирає заголовок/програму/список відтворення



№ диску/№ доріжки/Час відтворення

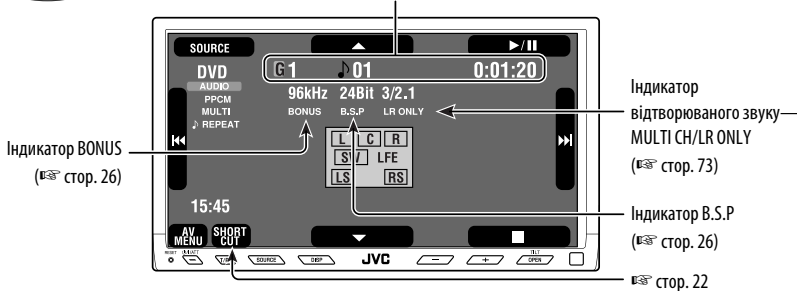

- [▶ / ||] Пуск та тимчасове зупинення відтворення
- [■] Зупинка відтворення
- [|◀▶▶▶|] *Натиснення:* Вибір доріжки
Утримувати: Пошук у зворотному/прямому напрямку*2
- [▲ ▼] Вибір групи

*1 DVD-VR також показує або програмне відтворення (PRG) або за списком (PLAY).

*2 Швидкість пошуку: x2 ⇔ x10.

УКРАЇНА

При відтворенні дисків наступних типів натискайте кнопку **DISP**.

- При кожному натисненні цієї кнопки на дисплеї відображається інша інформація (стор. 9).



Для DivX/MPEG1/MPEG2: № папки/№ доріжки/Час відтворення
Для JPEG: № папки/№ доріжки

Тип диску
Режим оточуючого звуку *3
(стор. 27)

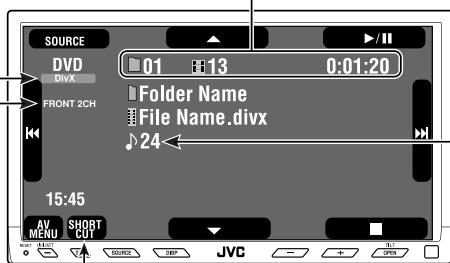

Загальну кількість доріжок записано на диску.

стор. 22

- [▶ / ||] Пуск та тимчасове зупинення відтворення
- [■] Зупинка відтворення
- [|◀◀▶▶|] Натиснення: Вибір доріжки
Утримування: Пошук у зворотному/прямому напрямку для DivX/MPEG1/MPEG2 *4
- [▲ ▼] Натиснення: Вибір папки
Утримування: Відображення списку папок



№ доріжки/Час відтворення

Індикатор PBC горить, коли діє режим PBC (контролю)

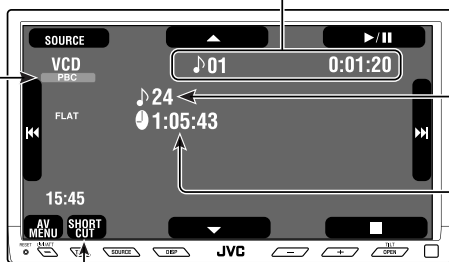

Загальну кількість доріжок записано на диску.

Загальна тривалість відтворення

стор. 22

- [▶ / ||] Пуск та тимчасове зупинення відтворення
- [■] Зупинка відтворення
- [|◀◀▶▶|] Натиснення: Вибір доріжки
Утримування: Пошук у зворотному/прямому напрямку*2

*2 Швидкість пошуку: x2 ⇔ x10.

*3 Режим об'ємного звуку та звичайного звучання не можна використовувати водночас.

*4 Швидкість пошуку: ▶▶1 ⇔ ▶▶2.



№ доріжки/Час відтворення

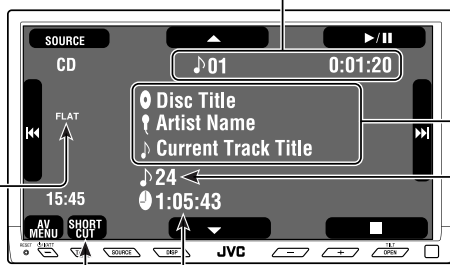

Режим звучання *3
(стор. 58)

стор. 22

Тільки для CD
Text *5

Загальну кількість
доріжок записано
на диску.

Загальна тривалість
відтворення

/ Пуск та тимчасове зупинення відтворення

Зупинка відтворення

Натиснення: Вибір доріжки
Утримування: Пошук у зворотному/прямому напрямку*2

• При програванні DTS-CD-диску

Індикатор DTS

Індикатори гучномовця/ сигналу

(стор. 72)

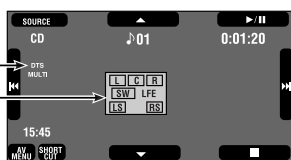

MP3/WMA/
WAV/AAC



№ папки/№ доріжки/Час відтворення



Формат аудіо
(MP3/WMA/WAV/AAC)

стор. 22

Дані теги
з'являються
тільки якщо він
записаний

Загальну кількість доріжок записано на диску.

/ Пуск та тимчасове зупинення відтворення

Зупинка відтворення

Натиснення: Вибір доріжки

Утримування: Пошук у зворотному/прямому напрямку*2

Натиснення: Вибір папки

Утримування: Відображення списку папок

*2 Швидкість пошуку: x2 ⇔ x10.

*5 Коли відтворюється звичайний CD-диск, виводиться напис "No Name"

Робочі кнопки на екрані монітору

Під час перегляду відео на монітор можна виводити наступні робочі кнопки:

- Під час відображення робочих кнопок на екрані співвідношення сторін зображення встановлюється на повне <Full> (☞ стор. 62).
- Якщо не виконується ніяка операція впродовж близько 5 секунд, робочі кнопки зсезають (за виключенням режиму виводу меню диску на екран).

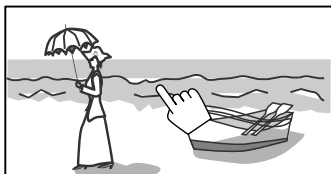

Доторкніться екрану (у центральній частині).

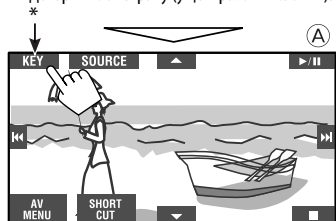

Торкніться кнопки [KEY].

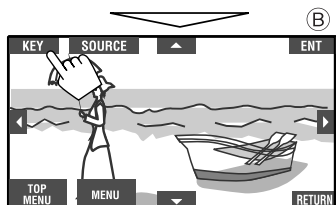

Торкніться кнопки [KEY].

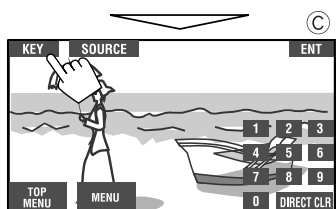

Торкніться кнопки [KEY].

☞ стор. 23 – 25 про особливості функціонування робочих кнопок для різноманітних дисків

Для видалення операцій, знов торкніться екрану.

(A)

[SOURCE] Виведіть на екран меню джерела <Source Menu>

[AV MENU] Виведіть на екран меню <AV Menu>

[SHORT CUT] Виведіть на екран кнопки скороченого виклику

[▶ / III] Пуск та тимчасове зупинення відтворення

[■] Зупинка відтворення

[◀◀◀▶▶▶] Натиснення: Вибір доріжки

Утримувати: Пошук у зворотному/прямому напрямку

[▲ ▼] Вибір папок

• Ці кнопки також функціонують, навіть якщо їх не відображено на сенсорній панелі (у разі перегляду зображень на екрані).

* Під час відображення меню диску для DVD на екран автоматично виводиться, [KEY]. В меню диску можна вибрати елемент меню безпосередньо, доторкнувшись до нього на екрані.

(B)

Для меню відтворення DVD/VCD/DivX

[◀▶▲▼] Виберіть елементи меню

[ENT] Підтвердіть вибір

[TOP MENU] Відобразіть меню диску

[MENU] Відобразіть меню диску

[RETURN] Поверніться до попереднього меню або увійдіть у меню (тільки для VCD з функцією PBC)

(C)

Для введення чисельних значень

[DIRECT CLR] Переключення між елементом розділ/доріжка та елементом заголовок/група/папка

Зтріть останній елемент, якщо ви ввели невірне число

[0]–[9]→[ENT] Введіть числове значення

Напр. Для того, щоб ввести "105": натисніть [1], [0], [5], потім [ENT]

Вибір режимів відтворення

Водночас можна користуватися тільки одним з наступних режимів відтворення—Intro/Repeat/Random. Напр. Для вибору режиму Track Repeat (повторне відтворення однієї доріжки)

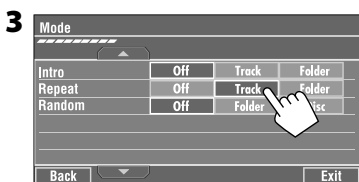
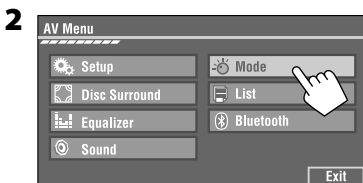

При виборі одного з режимів відтворення на екрані з інформацією про джерело загоряється відповідний індикатор.

Щоб відмінити, виберіть <Off>.

Тип диску	Intro	Repeat	Random
	—	Chapter: Повторюється відтворення поточного розділу Title: Повторюється відтворення поточної назви	—
	—	Track: Повторно відтворюється поточна доріжка	—
	—	Chapter: Повторюється відтворення поточного розділу Program: Повторюється відтворення поточної програми (функція не доступна при програванні списку відтворення).	—
	Track: Відтворюються перші 15 секунд кожної доріжки (для VCD: при відключеному режимі PBC)	Track: Повторюється відтворення поточної доріжки* ¹ (для VCD: при відключеному режимі PBC)	Disc (All): У випадковій послідовності відтворюються всі доріжки (для VCD: при відключеному режимі PBC)
	Track: Відтворюються перші 15 секунд кожної доріжки Folder: Відтворюються перші 15 секунд першої доріжки з кожної папки	Track: Повторно відтворюється поточна доріжка* ¹ Folder: Повторюється відтворення усіх доріжок з поточної папки	Folder: У випадковому порядку відтворюються всі доріжки з поточної папки, потім - доріжки з наступної папки і т.д. Disc (All): У випадковій послідовності відтворюються всі доріжки
	—	Track: Повторно відтворюється поточна доріжка Folder: Повторюється відтворення поточної папки	—
	—	Folder: Повторюється відтворення поточної папки	—

*¹ Також можна скористатися [SHORT CUT] для вклучення та відключення режиму Track Repeat

Вибір доріжок зі списку

Якщо на диску наявні папки, можна вивести на екран списки папок/доріжок (файлів), після чого розпочати відтворення.



3 Виберіть папку (1), потім доріжку (2).

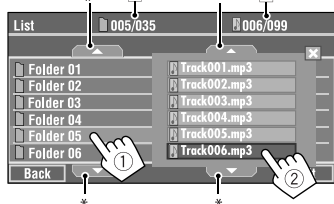

Вибрана доріжка почне відтворюватись.
 (* Натисніть для переходу до попередньої/наступної сторінки списку)

- 1 Поточний номер папки/загальна кількість папок
- 2 Номер поточної доріжки/загальна кількість доріжок у поточній папці

- У список доріжок також можна увійти, натиснувши DISP на панелі монітору.

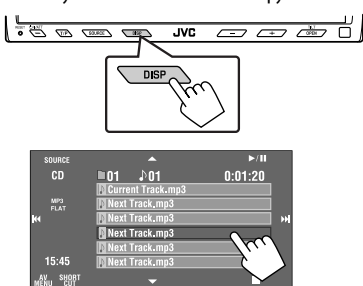

Вибрана доріжка почне відтворюватись.

Блокування висування диску

Ви можете заблокувати диск у завантажувальному отворі.

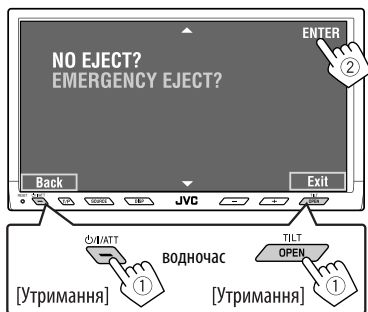

Щоб відмінити блокування, повторіть ту ж саму процедуру та виберіть параметр <EJECT OK?>.

Користування значками скороченого виклику

Можна спростити доступ до деяких найбільш використовуваних функцій, скориставшись кнопками скороченого виклику [SHORT CUT] на сенсорній панелі.



2

- Для відеопрограм:



- Для аудіопрограм:



Включення або відключення режиму Track Repeat (Repeat play (програвання з повтором)): стор. 21)

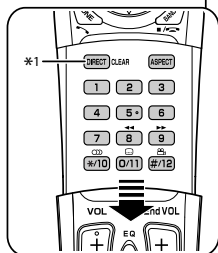
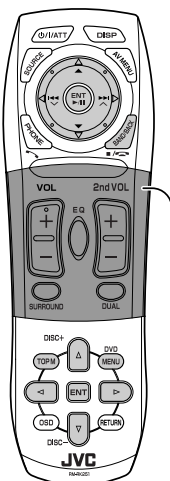

- *1 *Видалення помилки при введенні цифрового значення.*
- *2 *Швидкість пошуку: x2 ⇒ x5 ⇒ x10 ⇒ x20 ⇒ x60*
- *3 *Швидкість уповільненого відтворення: 1/32 ⇒ 1/16 ⇒ 1/8 ⇒ 1/4 ⇒ 1/2*
- *4 *Швидкість пошуку: x2 ⇒ x10*

: Зупинка відтворення.

: Початок/Призупинення відтворення (при натисканні під час програвання).

: Пошук у зворотному/прямому напрямку*2. (Без звуку). (Уповільнене відтворення*3 в режимі паузи. Немає звуку.)

: *Натиснення:* Вибір розділу (впродовж відтворення або паузи).
Утримування: Пошук у зворотному/прямому напрямку*4.

: Вибір назви (впродовж відтворення або паузи).

→ ... → :
Вибір розділу.
Вибір назви (без відтворення).

(двічі) → ... → :
Вибір назви (впродовж відтворення або паузи).

: Вибір співвідношення сторін екрану.

: Вибір мови звукової доріжки.

: Вибір мови субтитрів.

: Вибір кута перегляду.

Використання додаткових функцій меню

1

2 Виберіть елемент, відтворення з якого ви бажаєте розпочати.

3

: Зупинка відтворення.

: Початок/Призупинення відтворення (при натисканні під час програвання).

: Пошук у зворотному/прямому напрямку*2.

: *Натиснення:* Вибір доріжки.
Утримування: Пошук у зворотному/прямому напрямку*4.

: Вибір групи.

→ ... → :
Вибір доріжки.

(двічі) → ... → :
Вибір групи.

: Вибір співвідношення сторін екрану.

: Вибір звукового потоку.

Використання додаткових функцій меню

1

2 Виберіть елемент, відтворення з якого ви бажаєте розпочати.

3

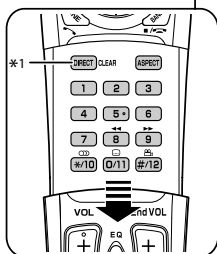
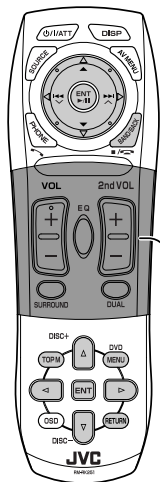

: Зупинка відтворення.



: Початок/Призупинення відтворення (при натисканні під час програвання).



: Пошук у зворотному/прямому напрямку*5. (Без звуку).



: Натиснення: Вибір доріжки.

Утримування: Пошук у зворотному/прямому напрямку*6. (Без звуку).



: Вибір папки.



: Вибір доріжки (в межах однієї папки).



: Вибір папки.

ASPECT : Вибір співвідношення сторін екрану.

%/10 : Вибір мови звукової доріжки. (тільки у форматі DivX)

0/11 : Вибір мови субтитрів. (тільки у форматі DivX)

Впродовж відтворення...

Прокручування епізодів вперед/назад тривалістю у 5 хвилин.

Поточне місце відтворення

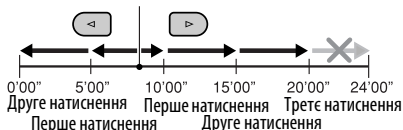

Для DivX6: Використання додаткових функцій меню



2 Виберіть елемент, відтворення з якого ви бажаєте розпочати.



: Зупинка відтворення.



: Початок/Призупинення відтворення (при натисканні під час програвання).



: Пошук у зворотному/прямому напрямку*2. (Без звуку).
(Уповільнене відтворення*3 в режимі паузи. Немає звуку.)

- Уповільнене відтворення у напрямку "назад" неможливе.



: Натиснення: Вибір розділу (впродовж відтворення або паузи).

Утримування: Пошук у зворотному/прямому напрямку*4.



: Вибір програми.
Виберіть список відтворення (протягом відтворення або паузи).



: Вибір співвідношення сторін екрану.



: Вибір звукового каналу (ST: стерео, L: лівий, R: правий).



: Вмикання та вимикання субтитрів.



: Вибір розділу.

: Вибір програми (без відтворення).



: Вибір програми/списку відтворення (впродовж відтворення або паузи).

Використання екранів початкової програми /Списку відтворення

(стор. 26)

1 TOPM MENU : Для початкових програм

DVD MENU : Для списку відтворення

2 Виберіть елемент, відтворення з якого ви бажаєте розпочати.



3 ENT : Щоби стерти вікно.

: Зупинка відтворення.

: Розпочніть відтворення. (Показ слайдів: кожен файл демонструється на протязі кількох секунд). Демонструє поточний файл, доки його не буде замінено натисканням під час показу слайдів.

: Вибір доріжки.

: Вибір папки.

: Вибір співвідношення сторін екрану.

→ ... → : Вибір доріжки (в межах однієї папки).

(двічі) → ... → : Вибір папки.

: Зупинка відтворення.

: Початок/Призупинення відтворення (при натисканні під час програвання).

: Пошук у зворотному/прямому напрямку*2.

: *Натиснення:* Вибір доріжки. *Утримування:* Пошук у зворотному/прямому напрямку*4.

: Вибір папки.

→ ... → : Вибір доріжки (в межах однієї папки).

(двічі) → ... → : Вибір папки.

: Зупинка відтворення.

: Початок/Призупинення відтворення (при натисканні під час програвання).

: Пошук у зворотному/прямому напрямку*2. (Уповільнене відтворення вперед*3 в режимі паузи. Немає звуку.)

- Уповільнене відтворення у напрямку "назад" неможливе.

: *Натиснення:* Вибір доріжки. *Утримування:* Пошук у зворотному/прямому напрямку*4 (Без звуку).

: Вибір співвідношення сторін екрану.

: Вибір звукового каналу (ST: стерео, L: лівий, R: правий).

→ ... → : Вибір доріжки.

Впродовж відтворення у режимі PBC...

→ ... → : Вибір пункту меню. Для того, щоб повернутись до попереднього меню, натисніть .

Щоб скасувати відтворення у режимі PBC

-
- Початок відтворення бажаної доріжки. → ... →

- Щоб повернутись до відтворення у режимі PBC, натисніть кнопку / .

: Зупинка відтворення.

: Початок/Призупинення відтворення (при натисканні під час програвання).

: Пошук у зворотному/прямому напрямку*2.

: *Натиснення:* Вибір доріжки. *Утримування:* Пошук у зворотному/прямому напрямку*4.

→ ... → : Вибір доріжки.

- *1 Видалення помилки при введенні цифрового значення.
- *2 Швидкість пошуку: $x2 \Leftrightarrow x5 \Leftrightarrow x10 \Leftrightarrow x20 \Leftrightarrow x60$
- *3 Швидкість уповільненого відтворення: $1/32 \Leftrightarrow 1/16 \Leftrightarrow 1/8 \Leftrightarrow 1/4 \Leftrightarrow 1/2$
- *4 Швидкість пошуку: $x2 \Leftrightarrow x10$
- *5 Швидкість пошуку: $\blacktriangleright\blacktriangleright 1 \Leftrightarrow \blacktriangleright\blacktriangleright 2 \Leftrightarrow \blacktriangleright\blacktriangleright 3$
- *6 Швидкість пошуку: $\blacktriangleright\blacktriangleright 1 \Leftrightarrow \blacktriangleright\blacktriangleright 2$

Відтворення додаткової групи



Якщо виявлено, що диск DVD Audio містить "додаткову групу", на екрані з інформацією про диск загоряється індикатор BONUS.

Щоб почати відтворення додаткової групи...

1 Виберіть додаткову групу.

- Додаткова група, зазвичай, записується як остання група.

2 Введіть цифровий код.

: Зміна місця введення
 : Вибір числа



ENT

- "цифровий код" (пароль) додаткової групи є приватним. Спосіб отримання цифрового коду залежить від диску.

3 Дотримуйтеся діалогових інструкцій, що відображаються на моніторі.

Вибір режиму перегляду фотознімків



Якщо виявлено, що диск містить фотознімки, які можна переглядати, на екрані з інформацією про диск загоряється індикатор B.S.P.

При перегляді диску у режимі BSP використовуйте на екрані значки, наприклад ...

1 Виберіть елемент, який ви бажаєте вивести на екран.



2 ENT

Користування вікнами списку



У будь-який час при програванні дисків DVD-VR можна використовувати початкову програму і список відтворення з записаними на них даними.

1 Відображення екранів початкової програми/списку відтворення.

TOPM

No	Date	Ch	Time	Title
1	25/04/07	4ch	19:00	JVC DVD World 2004
2	17/05/07	8ch	10:30	
3	22/05/07	8ch	17:00	Music Festival
4	26/05/07	L-1	13:19	children 001
5	20/06/07	4ch	22:00	
6	25/06/07	L-1	8:23	children 002

1 2 3 4 5 6

DVD MENU

No	Date	Chap	Length	Title
1	25/05/07	001	1:03:16	My JVC World
2	17/06/07	005	1:35:25	
3	20/06/07	003	0:10:23	Favorite music
4	25/06/07	001	0:07:19	children001-002

1 7 8 9 5 6

2 Виберіть елемент за власним бажанням.

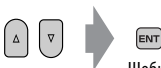

Щоби стерти вікно.

- 1 № програми/списку відтворення
- 2 Дата запису
- 3 Джерело запису (ТВ канал, вхідне рознімання обладнання для запису та інше).
- 4 Час початку запису
- 5 Назва програми/списку відтворення*
- 6 Виділений рядок (поточний вибір)
- 7 Дата запису списків відтворення
- 8 Загальна кількість розділів, що входять до списку відтворення
- 9 Час відтворення

* Назва початкової програми або списку відтворення може не відображатися, в залежності від обладнання для запису.

Насолоджуйтесь режимом оточуючого звуку

Ви можете отримати задоволення від багатоканального оточуючого звуку, при підключенні передніх, центральних і бічних гучномовців.

- Після підключення центрального гучномовця, переконайтесь, що він активований, інакше звук з цього гучномовця буде відсутній (див. стор. 64).
- Режим оточуючого звуку може також бути використаний при роботі з USB- та SD-пристроями.

MULTI: Для джерел багатоканального кодованого звуку, наприклад, Dolby Digital*¹, DTS*² або DVD Audio. (Якщо режим включено, на екрані з інформацією про диск загоряється індикатор "MULTI".)

Dolby Pro Logic II (Movie/Music): Для 2-канальних джерел звуку, за виключенням дисків DivX/MPEG1/MPEG2.

Для включення режиму оточуючого звуку...

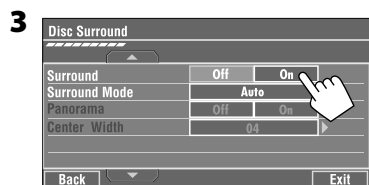
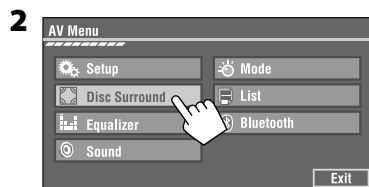

- **Off:** Вмикається режим оточуючого звуку.
- **On:** Вмикається режим оточуючого звуку → переходьте до наступних кроків.

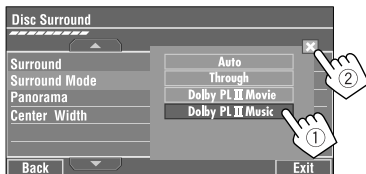
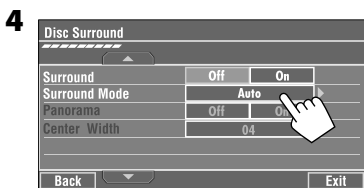

- **Auto:** При надходженні багатоканального цифрового сигналу, активується режим оточуючого звуку "MULTI". При надходженні сигналу 2-х каналного або 2,1-канального звуку, активується режим "4CH STEREO".
- **Through:** Всі вхідні сигнали окремих каналів відтворюються на відповідних гучномовцях.
- **Dolby PL II Movie:** Активується режим Dolby Pro Logic II Movie.
- **Dolby PL II Music:** Активується режим Dolby Pro Logic II Music. Ви маєте можливість виконати налаштування параметрів <Panorama> та <Center Width> (див. нижче).

Тільки в разі, якщо обрано режим <Dolby PL II Music>

Після виконання етапу 4 вище...

1 Активуйте режим <Panorama>.

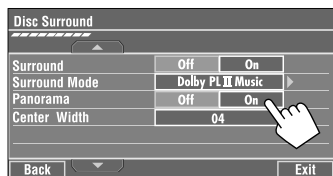

- **Panorama:** Виберіть <On>, щоб додати ефект обволікаючого звуку.

Продовження на наступній сторінці

2 Налашуйте <Center Width>.

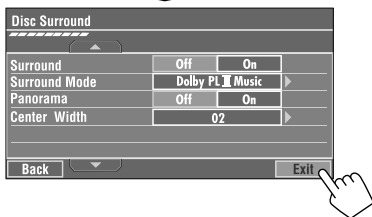
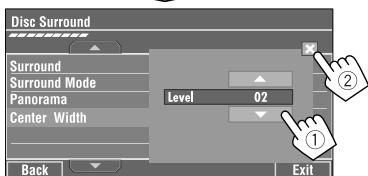
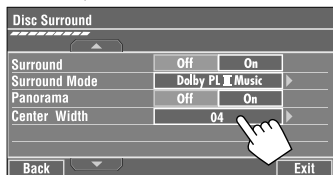

- **Center Width:** Налашуйте враження від прослуховування звуку, що надходить тільки з центрального гучномовця, тільки з правого/лівого передніх гучномовців, що створює ефект "фантомного" центрального гучномовця, або різноманітних комбінацій цих гучномовців. По мірі збільшення числа, "фантомний" ефект збільшується (зазвичай обирайте <04>).

На пульті дистанційного керування:



- За допомогою пульта дистанційного керування неможливо змінити налаштування режиму <Dolby PL II Music>.

*1 Виготовлено за ліцензією від Dolby Laboratories. Dolby, Pro Logic, та подвійний-D символ є торговими марками Dolby Laboratories.

*2 "DTS" та "DTS Digital Surround" є зареєстрованими торговельними марками компанії DTS, Inc.

Дії, що виконуються за допомогою екранного рядка

Ці операції можна виконувати на моніторі за допомогою віддаленого контролеру під час програвання наступних типів дисків: DVD/VCD/DivX/ MPEG1/MPEG2/JPEG.

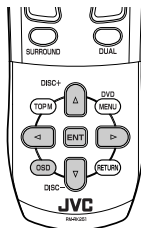

1 Відображення екранного рядка. (в стор. 29)

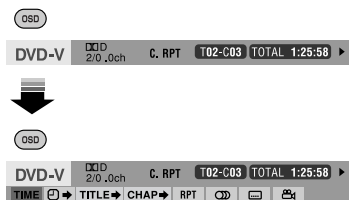

2 Виберіть пункт.



3 Зробіть вибір.

Якщо з'являється спливаюче меню...



- Для введення часу/чисельних значень...



Для того, щоб сховати екранний рядок



Екранний рядок

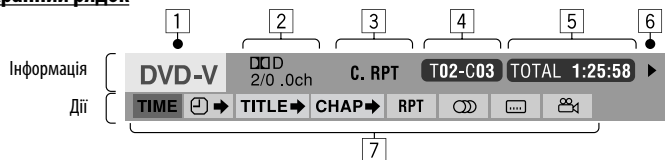

Висщенаведений приклад стосується відео-диску формату DVD. Зображені елементи можуть відрізнятися в залежності від типу диску.

- | | |
|-----------------------------------------------------------------------------------------------------------------------------------------------------------------------------------------------------------------------------------------------------------------------------------------------------------------------------------------------------------------------------------------------------------------------------------------------------------------------------------------------------------------------------------------------------------------------------------------------------------------------------------------------------------------------------------------------------------------------------------------------------------------------------------------------------------------------------------------------------------------------------------------------------------------------------------------------------------------------------------------------------------------------------------------------------------------------------------------------------------------------------------------------------------------------------------------------------------------------------|------------------------------------------------------------------------------------------------------------------------------------------------------------------------------------------------------------------------------------------------------------------------------------------------------------------------------------------------------------------------------------------------------------------------------------------------------------------------------------------------------------------------------------------------------------------------------------------------------------------------------------------------------------------------------------------------------------------------------------------------------------------------------------------------------------------------------------------------------------------------------------------------------------------------------------------------------------------------------------------------------------------------------------------------------------------------------------------------------------------------------------------------------------------------------------------------------------------------------------------------------------------------------------------------------------------------------------------------------------------------------------------------------|
| <p>1 Тип диску</p> <p>2 DVD: Формат аудіосигналу</p> <ul style="list-style-type: none"> • VCD: PBC <p>3 Режим відтворення*1</p> <p>Відео DVD:</p> <p>T. RPT: Повторення за назвою</p> <p>C. RPT: Повторення розділу</p> <p>Аудіо DVD:</p> <p>T. RPT: Повторення доріжки</p> <p>DVD-VR:</p> <p>C. RPT: Повторення розділу</p> <p>PG. RPT: Повтор програми</p> <p>DivX/MPEG1/MPEG2:</p> <p>T. RPT: Повторення доріжки</p> <p>F. RPT: Повторення папки</p> <p>JPEG:</p> <p>F. RPT: Повторення папки</p> <p>VCD:</p> <p>T. RPT: Повторення доріжки</p> <p>A. RND: Відтворити все (Диск) у випадковому порядку</p> <p>T. INT: Доріжки у режимі ознайомлення</p> <p>4 Інформація стосовно відтворення</p> <p>T02-C03 Поточна назва/розділ</p> <p>G02-T03 Поточна група/доріжка</p> <p>PG001 C001 Поточна програма/розділ</p> <p>PL001 C001 Поточний список відтворення/розділ</p> <p>TRACK 01 Поточна доріжка</p> <p>F001-T001 Поточна папка/доріжка</p> <p>F001-F001 Поточна папка/файл</p> <p>*1 стор. 21</p> <p>*2 Ця функція не використовується для дисків DVD-VR</p> <p>5 Індикатор часу</p> <p>TOTAL Час, що минув з початку відтворення диску</p> | <p>T. REM Час, що залишився до закінчення відтворення даної назви (для DVD) Час, що залишився до закінчення відтворення диску (для інших форматів)</p> <p>TIME Час, що минув з початку відтворення поточного розділу/доріжки*2</p> <p>REM Час, що залишився до закінчення відтворення поточного розділу/доріжки*2</p> <p>6 Стан відтворення</p> <p> Відтворення</p> <p> Пошук у зворотному/прямому напрямку</p> <p> Уповільнений рух у зворотному/прямому напрямку</p> <p> Пауза</p> <p> Зупинка</p> <p>7 Значки, що позначають дії</p> <p>TIME Змінити вигляд індикатора часу (див. пункт 5)</p> <p> Пошук за часом (Виконується перехід до певного епізоду за вказаним значенням часу)</p> <p>TITLE Пошук назви (за її номером)</p> <p>CHAP Пошук розділу (за її номером)</p> <p>GROUP Пошук групи (за її номером)</p> <p>TRACK Пошук доріжки (за її номером)</p> <p>RPT Відтворення з повтором*1</p> <p>INT Відтворення в режимі ознайомлення*1</p> <p>RND Відтворення у випадковому порядку*1</p> <p> Зміна мови звукової доріжки, звукового каналу або звукового потоку</p> <p> Зміна або стирання мови субтитрів</p> <p> Змінити кут перегляду</p> <p>PAGE 1 / 7 Зміна фотознімків у режимі перегляду (зміна сторінки). Числа у індикаторі вказують поточну сторінку/загальну кількість сторінок</p> |
|-----------------------------------------------------------------------------------------------------------------------------------------------------------------------------------------------------------------------------------------------------------------------------------------------------------------------------------------------------------------------------------------------------------------------------------------------------------------------------------------------------------------------------------------------------------------------------------------------------------------------------------------------------------------------------------------------------------------------------------------------------------------------------------------------------------------------------------------------------------------------------------------------------------------------------------------------------------------------------------------------------------------------------------------------------------------------------------------------------------------------------------------------------------------------------------------------------------------------------|------------------------------------------------------------------------------------------------------------------------------------------------------------------------------------------------------------------------------------------------------------------------------------------------------------------------------------------------------------------------------------------------------------------------------------------------------------------------------------------------------------------------------------------------------------------------------------------------------------------------------------------------------------------------------------------------------------------------------------------------------------------------------------------------------------------------------------------------------------------------------------------------------------------------------------------------------------------------------------------------------------------------------------------------------------------------------------------------------------------------------------------------------------------------------------------------------------------------------------------------------------------------------------------------------------------------------------------------------------------------------------------------------|

Робота у режимі <Dual Zone>

Можна відтворювати диск або переглядати телевізійну передачу на зовнішньому моніторі, підключеному через рознімач VIDEO OUT та 2-й AUDIO OUT, і в той же час прослуховувати через гучномовці інші джерела, крім "SD" чи "USB".

- У режимі Dual Zone робота з програвачем DVD/CD-дисків та вбудованим телевізійним приймачем можлива тільки з використанням пульта дистанційного керування.

УКРАЇНА

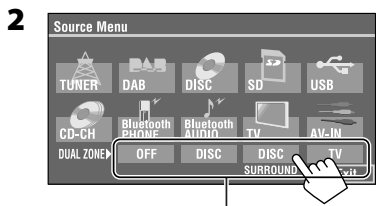
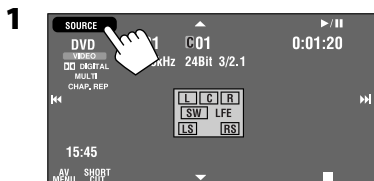

Якщо головним джерелом є "SD" або "USB", то відображається тільки "OFF".

- **OFF:** Вимикається режим Dual Zone.
- **DISC:** Активується режим Dual Zone без використання ефекту оточуючого звуку у навушниках*.
- **DISC SURROUND:** Активується режим Dual Zone з використанням ефекту оточуючого звуку у навушниках*.
- **TV:** Можливий перегляд телевізійних програм.

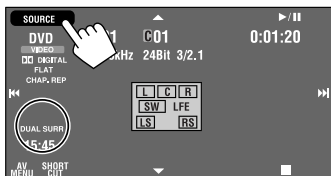

Напр. Коли вибрано [DISC SURROUND].

Щоб вибрати інше джерело (головне джерело) для прослуховування через гучномовці:

Натисніть SOURCE на панелі монітору.

- Не можна вибрати "SD" та "USB"-пристрій у якості головного джерела.
- Використовуючи кнопки панелі монітору, можна оперувати швидко вибраним джерелом, не впливаючи на режим Dual Zone (DISC/TV).

На пульті дистанційного керування:

1

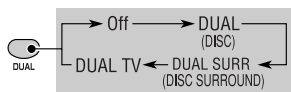

- Коли головним джерелом є "SD" або "USB" кнопка DUAL не працює.

2 Регулювання гучності сигналу, що подається на 2-й штекер AUDIO OUT.



3 Керування програвачем дисків DVD/CD або вибір телеканалів.

- Роботу з пультом дистанційного керування описано на стор. 6 та 7.

* Власна система від компанії JVC для створення віртуального ефекту оточуючого звуку в навушниках. Ефект оточуючого звуку також буде працювати для головного джерела "DISC", якщо "DISC SURROUND" вибрано у якості додаткового джерела. Ефект оточуючого звуку не працює для дисків DivX/MPEG1/MPEG2.

Дії, що виконуються за допомогою екрану керування—тільки програвач DVD/CD

Для всіх дисків, окрім DVD та VCD:

У режимі Dual Zone ці функції можливо використовувати на зовнішньому моніторі за допомогою пульта дистанційного керування. Екран керування з'являється автоматично, коли завантажувється диск. (Для DivX/MPEG1/MPEG2/JPEG, не під час відтворення).

- Коли режим Dual Zone відключено, вікно управління можна лише переглядати, але користуватись їм не можливо.

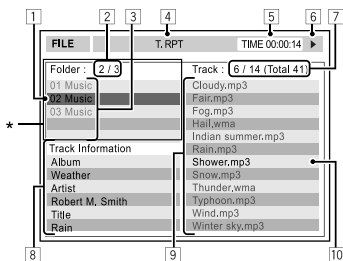

Напр.: MP3/WMA

- 1 Поточна папка (виділений екранний рядок)
- 2 Поточний номер папки/загальна кількість папок
- 3 Список папок
- 4 Обраний режим відтворення (стор. 32)
- 5 Час, що минув з початку відтворення поточної доріжки (не відображається для JPEG-файлів)
- 6 Стан роботи
- 7 Номер поточної доріжки/загальна кількість доріжок у поточній папці (загальна кількість доріжок на диску)
- 8 Інформація про доріжку (тільки для MP3/WMA/WAV/AAC)
- 9 Список доріжок
- 10 Поточна доріжка (виділений)

* Якщо дані тегів містять файли базового формату JPEG (Jacket Picture), вони відображаються на екрані.

Щоб вибрати папку або доріжку

- 1 Виберіть стовпець "Folder" або стовпець "Track" на екрані керування.



- 2 Виберіть папку або доріжку.

- У разі необхідності натисніть **ENT** щоб почати відтворення.

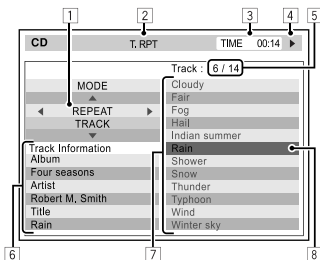

Напр.: CD Text

- 1 Вікно вибору режиму відтворення: з'являється при натисканні на кнопку **OSD** (стор. 32).
- 2 Обраний режим відтворення (стор. 32)
- 3 Час, що минув з початку відтворення поточної доріжки
- 4 Стан роботи
- 5 Номер поточної доріжки/загальна кількість доріжок на диску
- 6 Інформація щодо доріжки
- 7 Список доріжок
- 8 Поточна доріжка (виділений екранний рядок)

Для вибору доріжки



- У разі необхідності натисніть **ENT** щоб почати відтворення.

Продовження на наступній сторінці

Щоб змінити режими відтворення

Можна також змінювати режими відтворення.

- Для CD/MP3/WMA/WAV/AAC: Intro/Repeat/Random
- Для DivX/MPEG1/MPEG2/JPEG: Repeat

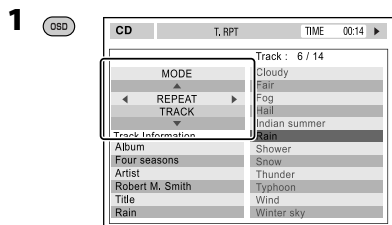

2 Тільки для CD/MP3/WMA/WAV/AAC: Вибрати режим відтворення.



3 Виберіть бажаний варіант.



4 ENT

Режим відтворення, що обирається

CD:	T. RPT:	Повторення доріжки
	A. RND:	Всі у випадковому порядку
	T. INT:	Доріжки у режимі ознайомлення
MP3/WMA/WAV/AAC:		
	T. RPT:	Повторення доріжки
	F. RPT:	Повторення папки
	F. RND:	Папка у випадковому порядку
	A. RND:	Всі у випадковому порядку
	T. INT:	Доріжки у режимі ознайомлення
	F. INT:	Папки у режимі ознайомлення
DivX/MPEG1/MPEG2:		
	T. RPT:	Повторення доріжки
	F. RPT:	Повторення папки
JPEG:		
	F. RPT:	Повторення папки

Дії, що виконуються за допомогою списку, що виводиться на екран

Для дисків за виключенням DVD, VCD і CD У режимі Dual Zone ці функції можливо використовувати на зовнішньому моніторі за допомогою пульта дистанційного керування.

1 Після припинення програвання виведіть на екран вікно списку.

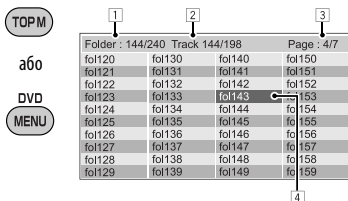

2 Вибір папки зі списку.

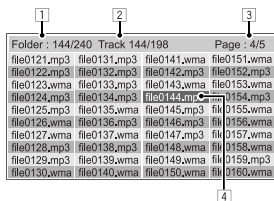

3 Вибір доріжки зі списку.



- Для повернення до списку папок, натисніть RETURN.

- 1 Поточний номер папки/загальна кількість папок
- 2 Номер поточної доріжки/загальна кількість доріжок у поточній папці
- 3 Поточна сторінка/загальна кількість сторінок у списку
- 4 Поточна папка/доріжка (виділений екранний рядок)

Операції з SD-пам'яттю

Цей пристрій може відтворювати файли JPEG/MP3/WMA/WAV/AAC*1, записані на SD-картці.

- Робота з SD-картками виконується так само, як із файлами на дисках (за винятком режиму OSD і на відображення на зовнішньому моніторі). (стор 18 – 28)
- Всі доріжки, розміщені у картці SD, будуть відтворюватись у режимі циклічного повтору доти, доки ви не зміните джерело відтворення.
- Неможливо вибрати "SD" у режимі Dual Zone.
- Зробіть резервну копію всіх важливих даних.

1 Відкрийте панель монітору.

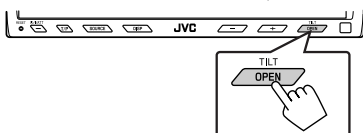

З'явиться меню <Open/Tilt>.

- Затінені значки не функціонують, допоки вони є затіненими.

2 Натисніть [OPEN].

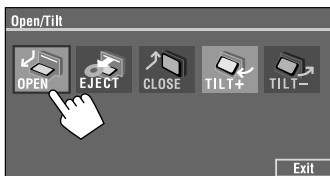

*1 Пристрій може відтворювати AAC-файли, кодовані за допомогою програми iTunes. Пристрій не може відтворювати AAC-файли, які було придбано у музичному магазині iTunes Store.

Щоби витягти SD-картку

Легко натисніть на SD-картку.

3 Вставте SD-картку.

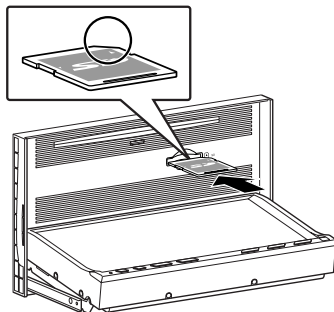

Вставте SD-картку, щоб вона клацнула. Джерело зміниться на "SD" та почнеться програвання.

4 Закрийте панель монітору.

- Якщо меню <Open/Tilt> все ще відображається.

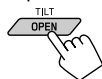

Можете також натиснути [CLOSE] на меню <Open/Tilt>.

- Якщо меню <Open/Tilt> не відображається.



[Утримання]

Увага:

Не засовуйте палець за панель монітору.

Увага:

- Не відпускайте палець швидко, інакше SD-картка може вистрибнути із завантажувального слоту.

Вибір режимів відтворення

Водночас можна користуватися тільки одним з наступних режимів відтворення—Intro/Repeat/Random.

Напр. Для вибору режиму Track Repeat (повторне відтворення однієї доріжки)

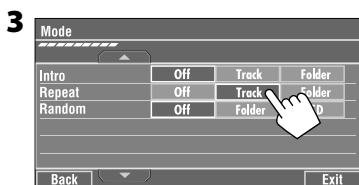

При виборі одного з режимів відтворення на екрані з інформацією про джерело загоряється відповідний індикатор.

Щоб відмінити, виберіть <Off>.

Тип файлу	Intro	Repeat	Random
	<p>Track: Відтворюються перші 15 секунд кожної доріжки</p> <p>Folder: Відтворюються перші 15 секунд першої доріжки з кожної папки</p>	<p>Track: Повторно відтворюється поточна доріжка*¹</p> <p>Folder: Повторюється відтворення усіх доріжок з поточної папки</p>	<p>Folder: У випадковому порядку відтворюються всі доріжки з поточної папки, потім - доріжки з наступної папки і т.д</p> <p>SD (All): У випадковій послідовності відтворюються всі доріжки</p>
	—	<p>Folder: Повторюється відтворення поточної папки</p>	—

*¹ Також можна скористатися [SHORT CUT] для включення та відключення режиму Track Repeat.

Робота з USB-пристроями

До системи можна підключити такі запам'ятовуючі USB-пристрої, як пам'ять USB, цифровий аудіо-програвач*1, переносний жорсткий диск и т.і.

1

Кабель USB протягнений від тильної частини пристрою

- Підключити комп'ютер до входу пристрою (←→), який використовується для підключення USB-пристроїв, неможливо.

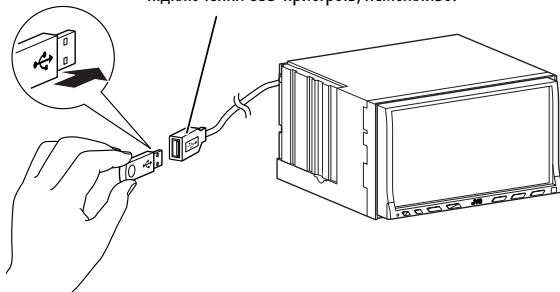

2

Натисніть на [SOURCE], потім на [USB]. (☞ стор. 9)

- Також можна використати кнопку SOURCE на панелі монітору. Натисніть декілька разів.

Пристрій може відтворювати файли форматів DivX/JPEG/MPEG1/MPEG2*2/MP3/WMA/WAV/AAC*3, що зберігаються на масових запам'ятовуючих USB-пристроях.

- Робота з USB-пристроями виконується так само, як з файлами на дисках (за винятком режиму OSD і на відображення на зовнішньому моніторі). (☞ стор 18 – 28)
- Всі доріжки, розміщені у USB-пристрої, будуть відтворюватись у режимі циклічного повтору доти, доки ви не зміните джерело відтворення.
- Неможливо вибрати "USB" у режимі Dual Zone.
- Зробіть резервну копію всіх важливих даних.

*1 За виключенням JVC D. Player XA-HD500.

*2 За винятком файлів, що були записані за допомогою відеокамери JVC Everio (розширення <mod>).

*3 Пристрій може відтворювати AAC-файли, кодовані за допомогою програми iTunes. Пристрій не може відтворювати AAC-файли, які було придбано у музичному магазині iTunes Store.

Увага:

- Не використовуйте USB-пристрої в умовах, в яких вони можуть заважати керуванню і створювати небезпеку.
- Від'єднавши USB-пристрій, не підключайте його знову, доки на моніторі блимає напис "Now Reading...".
- Не заводьте двигун авто при підключеному USB-пристрої.
- Перед відключенням USB-пристрою зупиніть відтворення.
- Щоб запобігти деформаціям та пошкодженням USB-пристрою, не залишайте його у машині, а також у місцях дії прямого сонячного випромінювання або високих температур.

Вибір режимів відтворення

Водночас можна користуватися тільки одним з наступних режимів відтворення—Intro/Repeat/Random.

Напр. Для вибору режиму Track Repeat (повторне відтворення однієї доріжки)

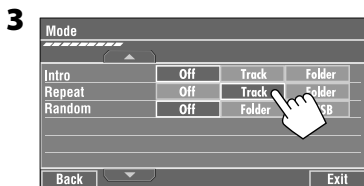
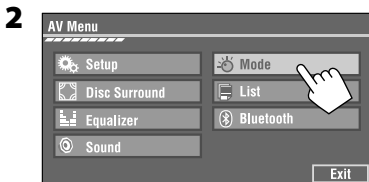

При виборі одного з режимів відтворення на екрані з інформацією про джерело загоряється відповідний індикатор.

Щоб відмінити, виберіть <Off>.

Тип файлу	Intro	Repeat	Random
	<p>Track: Відтворюються перші 15 секунд кожної доріжки</p> <p>Folder: Відтворюються перші 15 секунд першої доріжки з кожної папки</p>	<p>Track: Повторно відтворюється поточна доріжка*¹</p> <p>Folder: Повторюється відтворення усіх доріжок з поточної папки</p>	<p>Folder: У випадковому порядку відтворюються всі доріжки з поточної папки, потім - доріжки з наступної папки і т.д</p> <p>USB (All): У випадковій послідовності відтворюються всі доріжки</p>
	—	<p>Track: Повторно відтворюється поточна доріжка</p> <p>Folder: Повторюється відтворення поточної папки</p>	—
	—	<p>Folder: Повторюється відтворення поточної папки</p>	—
	—	<p>Folder: Повторюється відтворення поточної папки</p>	—

*¹ Також можна скористатися [SHORT CUT] для включення та відключення режиму Track Repeat.

Перегляд телепрограм

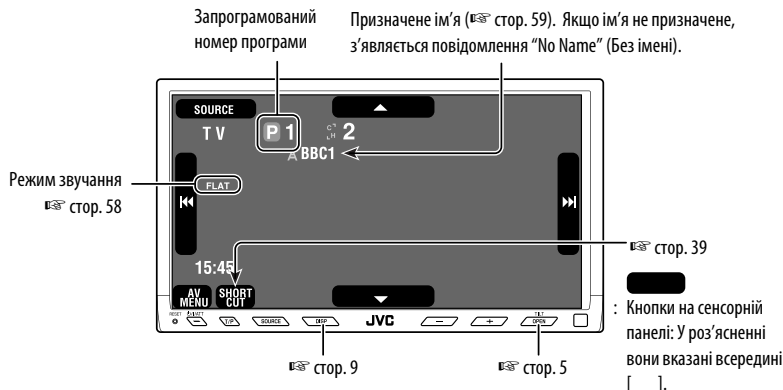

- 1 Натисніть на [SOURCE], потім на [TV]. (стор. 9)
 - Також можна використати кнопку SOURCE на панелі монітору. Натисніть декілька разів.
- 2 Натисніть [◀◀] або [▶▶] для запуску автоматичного пошуку станції—Auto Search.
 - Пошук у ручному режимі: Утримуйте кнопку [◀◀] або [▶▶] до появи на екрані напису "Manual Search", після чого повторно натисніть ту саму кнопку.

Автоматичне запам'ятовування телевізійних станцій

Можна занести в пам'ять 12 телевізійних станцій.

- 1 Натисніть [AV MENU].

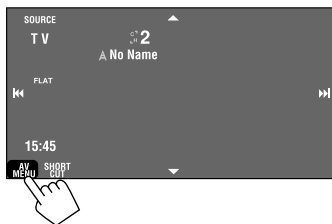

- 2 Натисніть [Mode].

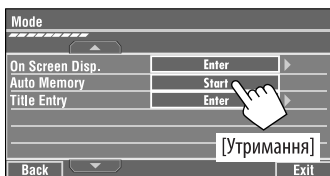
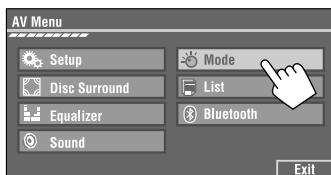

Буде знайдено та збережено в пам'яті місцеві телевізійні станції з найвищим рівнем сигналу.

Запам'ятовування станції в ручному режимі

Напр.: Збереження в пам'яті телевізійної станції, 4 канал у програму під номером 4.

- 1 На екран виводиться список запрограмованих номерів.

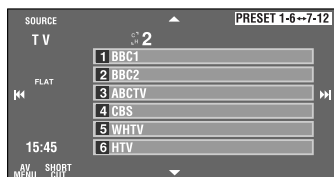
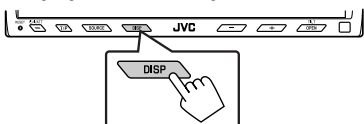

- 2 Налаштуйтеся на сигнал станції, яку хочете занести у пам'ять.

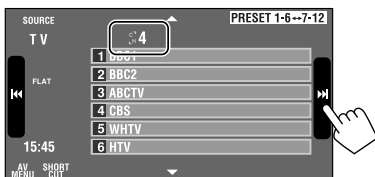

- 3 Виберіть номер, під яким потрібно занести станцію у пам'ять.



- Натиснувши кнопку [PRESET 1-6 ↔ 7-12], можна перейти до іншого списку програм, що містить інші 6 станцій, занесених в пам'ять.

Тепер станція, яку було обрано на кроці 2, зберігається у пам'яті під номером 4.

Перехід до запрограмованих станцій

На пульті дистанційного керування:

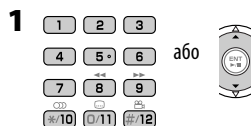

На пристрої:

Для вибору безпосередньо з сенсорної панелі

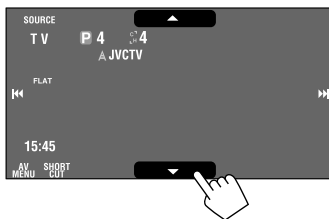

Щоб вибрати зі списку програм

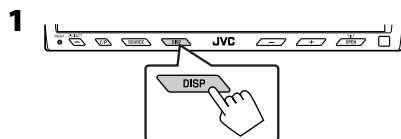

2

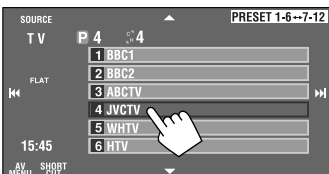

- Натиснувши кнопку [PRESET 1-6 ↔ 7-12], можна перейти до іншого списку програм, що містить інші 6 станцій, занесених в пам'ять.

Зміна екранної інформації

Під час перегляду телепередачі можна відобразити номер каналу та призначене ім'я станції.

1 Натисніть [AV MENU].

2 Натисніть [MODE].

3

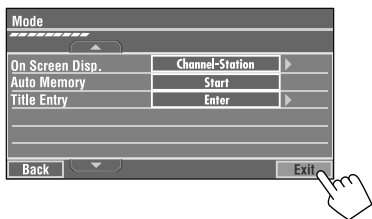
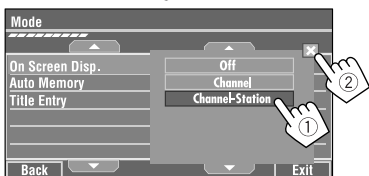
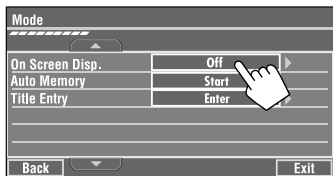

- **Off:** Під час перегляду телепередачі не буде відображатися жодна інформація.
- **Channel:** Під час перегляду телепередачі відобразатиметься номер каналу.
- **Channel-Station:** Під час перегляду телепередачі відобразатиметься номер каналу та призначене ім'я станції, що приймається.

Використання значків ярликів

Деякі часто використовувані функції можна викликати за допомогою ярликів [SHORT CUT] на сенсорній панелі.

1



2



Режим звучання
(стор. 58)

Екранна інформація
(стор. зліва)

Співвідношення сторін
(стор. 62)

Для відображення кнопок керування під час перегляду телепередач



Доторкніться до екрану (у центральній частині).

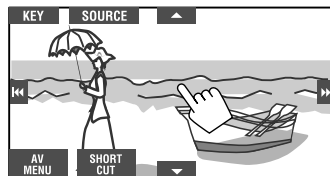

- [SOURCE] Виведіть на екран меню джерела <Source Menu>
- [AV MENU] Виведіть на екран меню <AV Menu>
- [SHORT CUT] Виведіть на екран кнопки скороченого виклику
 - [←|→] Вибрати ТВ станцію
 - [▲▼] Вибрати запрограмовану ТВ станцію
 - [KEY] Не працює для "TV"
- Якщо з боку користувача не буде ніяких дій впродовж 5 секунд, робочі кнопки зчезають.

Робота з Bluetooth® — Мобільний телефон/аудіопрогравач

Для роботи з Bluetooth необхідно приєднати Bluetooth-адаптер (модель KS-BTA200) до гнізда пристрою зміни CD-дисків на тильному боці цього пристрою.

- Також дивіться інструкції, що входять до комплектів постачання інтерфейсного Bluetooth-адаптеру та Bluetooth-пристрою.
- Зверніться до списку країн (включено у комплект) де дозволяється використовувати функцію Bluetooth®.

При первинному підключенні Bluetooth-пристрою (за допомогою меню "Bluetooth PHONE" /Bluetooth-телефон/ або "Bluetooth AUDIO" /Bluetooth-аудіопристрій/) до головного блоку, необхідно встановити між ними безпроводне Bluetooth-з'єднання. Успішно встановлене з'єднання реєструється у пам'яті блоку навіть після перезавантаження пристрою. Всього може бути зареєстровано не більше п'яти таких пристроїв.

- Водночас можна підключити не більше одного джерела кожного з типів (типу "Bluetooth PHONE" або "Bluetooth AUDIO").

Реєстрація Bluetooth

-пристрою

Методи реєстрації (з'єднання)

Можна вибрати один з наступних пунктів меню <Bluetooth> для реєстрації і встановлення з'єднання с пристроєм.

- Для роботи з меню <Bluetooth> виберіть в якості джерела пристрій "Bluetooth PHONE" або "Bluetooth AUDIO".

Пункт меню	Щоб зробити
Open	Підготовка головного блоку до встановлення нового Bluetooth-з'єднання. З'єднання встановлюється при застосуванні Bluetooth-пристрою.
Search	Підготовка головного блоку до встановлення нового Bluetooth-з'єднання. З'єднання встановлюється при застосуванні цього пристрою.

Реєстрація за допомогою пункту <Open>

Підготовка: Включіть пристрій і налаштуйте функцію Bluetooth.

1



- Оберіть новий пристрій "New Device". Якщо він ще не вибраний, натисніть [▲] або [▼] для його вибору.

2



3



Перейдіть до інших пунктів меню

4 Введіть PIN-код (особистий код доступу)* у пристрій.

- Можна ввести будь-яке число (від 1 до 16 цифр).

* Деякі пристрої мають свій власний PIN-код. Введіть вказаний PIN-код у головний блок.

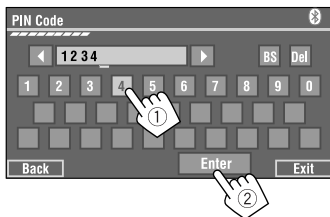

Можна вводити лише [0] – [9].

- [BS]: Стирає попередній символ перед курсором.
- [Del]: Стирає символ на курсорі.
- [Enter]: Введе підтвердження введеного коду.

5 Для підключення використовуйте пристрій Bluetooth, поки “Open...” відображається на екрані.

Введіть на пристрої, який потрібно підключити, той самий PIN-код, що був уведений на попередньому кроці.

З'єднання встановлено успішно, можна керувати Bluetooth-пристроєм з головного блоку.

Пристрій залишається зареєстрованим навіть після його від'єднання. Для підключення того самого пристрою наступного разу скористайтеся функцією <Connect> (Підключити), (або активуйте функцію <Auto Connect>) (Автоматичне підключення).
( наступне, та стор. 69 і 70).

Реєстрація за допомогою пункту <Search>

1 Натисніть [AV MENU].

- Оберіть новий пристрій “New Device”. Якщо він ще не вибраний, натисніть [▲] або [▼] для його вибору.

2 Натисніть [Bluetooth].

3 Натисніть [Search].

Пристрій виконує пошук усіх доступних пристроїв і відображає їхній список. (Якщо не знайдено жодного пристрою, з'явиться надпис “Device Unfound”).

4 Вибір пристрою, який потрібно підключити.

5 Введіть особливий PIN-код пристрою.

- Для перевірки PIN-коду зверніться до інструкції, що входить до комплекту постачання пристрою.

6 Для підключення використовуйте пристрій Bluetooth, поки “Connecting...” відображається на екрані.

З'єднання встановлено успішно, можна керувати Bluetooth-пристроєм з головного блоку.

Підключення спеціальних пристроїв <Special Device>

1 Натисніть [AV MENU].

2 Натисніть [Bluetooth].

3 Натисніть [Special Device].

На головному блоку з'явиться список запрограмованих пристроїв.

4 Вибір пристрою, який потрібно підключити.

5 Скористайтеся пунктами <Open> (або <Search>) для встановлення з'єднання.

Для підключення/від'єднання зареєстрованого пристрою

1 Після вибору пункту “Bluetooth PHONE” або “Bluetooth AUDIO”, виберіть зареєстрований пристрій, який потрібно підключити/відключити.

2 Натисніть [AV MENU].

3 Натисніть [Bluetooth].

4 Натисніть [Connect] або [Disconnect].

- Виберіть пункт <Connect> для підключення вибраного пристрою.
- Виберіть пункт <Disconnect> для відключення вибраного пристрою.

Для видалення зареєстрованого пристрою

1 Після вибору пункту “Bluetooth PHONE” або “Bluetooth AUDIO”, виберіть зареєстрований пристрій, який потрібно видалити.

2 Натисніть [AV MENU].

3 Натисніть [Bluetooth].

4 Натисніть [Delete Pair].

З'явиться вікно підтвердження. Натисніть [Yes].

Використання мобільного телефону з Bluetooth

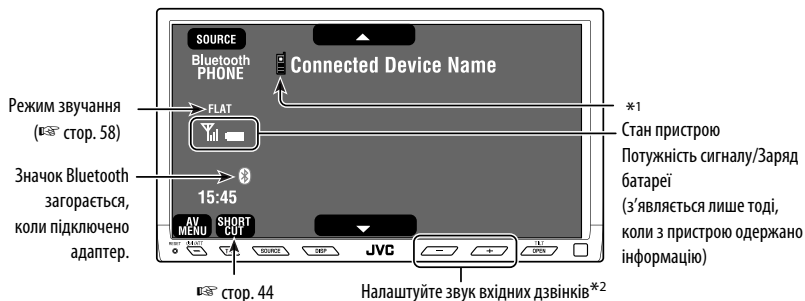

УКРАЇНА

☐ : Кнопки на сенсорній панелі: У роз'ясненні вони вказані всередині [].

[AV MENU] Утримування: Активує голосовий набір <Voice Dialing>

[▲ ▼] Вибір зареєстрованого пристрою (З'явиться "New Device", коли буде зареєстровано новий пристрій.)

*1 Після підключення стільникового телефону з аудіо функцією з'явиться

*2 Це налаштування не впливає на рівень гучності інших джерел звуку.

- 1 Натисніть на [SOURCE], потім на [Bluetooth PHONE]. (☞ стор. 9)
 - Також можна використати кнопку SOURCE на панелі монітору. Натисніть декілька разів.
- 2 Натисніть [AV Menu].
- 3 Натисніть [Bluetooth].
- 3 Встановіть з'єднання с пристроєм, потім зробіть виклик (або налаштування за допомогою меню <Bluetooth>).

☞ стор. 69 та 70

При надходженні виклику...

Джерело автоматично змінюється на "Bluetooth PHONE".

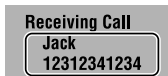

Ім'я та номер телефону (за наявності такої інформації)
Коли функція <Auto Answer> (Автоматична відповідь) є активною...

Пристрій автоматично відповідає на вхідні виклики.
(☞ стор. 70)

**Коли функція <Auto Answer> не є активною...
Для того, щоб відповісти на вхідний виклик**

- Натисніть на будь-яку кнопку на панелі монітору (за виключенням /I/ATT або +/-).
- Доторкніться до повідомлення, відображеного на сенсорній панелі.

Для того, щоб завершити виклик

- Натисніть та утримуйте будь-яку кнопку на панелі монітору (за виключенням /I/ATT або +/-).
- Утримуйте натискання на повідомлення, відображене на сенсорній панелі.
- Ви можете встановити рівень гучності мікрофону.
(☞ стор. 70)

При надходженні SMS-повідомлення...

Якщо мобільний телефон підтримує передачу SMS-повідомлень, можна читати їх на моніторі.

- Редагувати та відсилати повідомлення за допомогою даного пристрою неможливо.

Коли налаштування <Message Info> має значення <Auto>...

Пристрій генерує дзвінок на екран дисплея виводиться інформація про надходження повідомлення. (☞ стор. 70)



Щоб читати повідомлення, натисніть [Yes].

Джерело змінюється на "Bluetooth PHONE".

Щоб прочитати повідомлення пізніше, натисніть [No].

- Повідомлення зберігається у папці <Message> → <Unread>. (☞ стор. 69)

Коли налаштування <Message Info> має значення <Manual>...

Щоби прочитати повідомлення, увійдіть до списку повідомлень. (☞ стор. 70)

Для виконання дзвінку

1



2

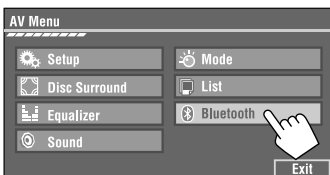

3



4 Виберіть спосіб набору номеру, потім дзвоніть.

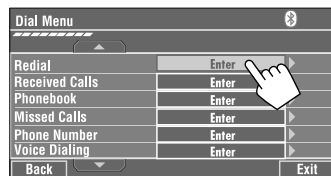

Відміна

- **Redial** : Відображає список тих номерів, на які ви вже телефонували.
- **Received Calls** : Відображає список прийнятих викликів.
- **Phonebook** : Відображає номери з телефонної книги підключеного мобільного телефону.
- **Missed Calls** : Відображає список неприйнятих викликів.
- **Phone number**: Відображає екран вводу номера телефону → розділ "Як вводити номер телефону" (☞ стор 44).
- **Voice Dialing**: (Тільки тоді, коли мобільний телефон оснащений системою розпізнавання голосу): → Промовте ім'я абонента, якого потрібно викликати.

Для зупинення дзвінку (відміни вихідного дзвінку)

Натисніть та утримуйте будь-яку кнопку на панелі монітору (за виключенням \odot /I/ATT або +/-).

Як вводити номер телефону

- Можна використовувати віддалений контролер для вводу цифр номеру телефону.



Можна вводити [0] – [9], [*], [#] (до 32 цифр)

- **[BS]**: Стирає попередній символ перед курсором.
- **[Del]**: Стирає символ на курсорі.
- **[Preset]**: Переходить до списку запрограмованих номерів. Можна занести введений номер до списку запрограмованих номерів, вибравши номер комірки (стор. 45)
- **[Dial]**: Набирає введений номер.

- Можна легко ввійти у меню **<Dial Menu>**, натиснувши кнопку **[SHORT CUT]** на сенсорній панелі, потім...



У меню **<Dial Menu>** також можна ввійти, утримуючи кнопку **SOURCE** на панелі монітору.

- Можна легко активувати голосовий набір **<Voice Dialing>**, натиснувши кнопку **[SHORT CUT]** на сенсорній панелі, потім...



<Voice Dialing> можна також активувати, утримуючи **[AV MENU]**.

Перенабір номерів, що набиралися

1

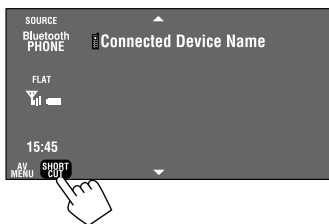

2

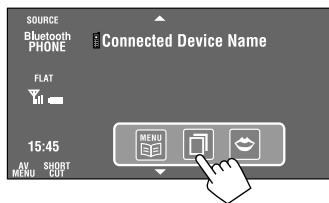

3



При використанні пульта дистанційного керування, можна у будь-який час вивести список **<Redial>** (за винятком випадків, коли активний параметр **Dual Zone**).



Занесення телефонних номерів у пам'ять

Ви можете занести в пам'ять не більше шести номерів телефонів.

1 Виберіть номер телефону, який потрібно занести в пам'ять - в розділі <Phonebook>, <Redial>, <Received Calls> або <Missed Calls>.

- ① Натисніть [AV MENU].
- ② Натисніть [Bluetooth].
- ③ Натисніть [Dial Menu], потім...

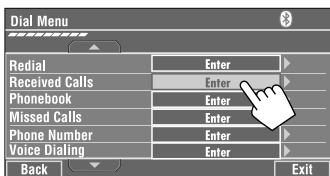

Напр.: Вибір зі списку прийнятих викликів <Received Calls>

2 Виберіть номер телефону для занесення у пам'ять.

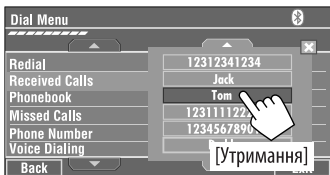

3 Виберіть номер, під яким потрібно занести станцію у пам'ять.

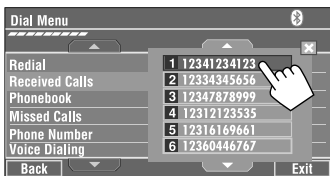

Тепер "Tom" занесений у пам'ять під № 1.

Для виклику номеру, який було занесено до пам'яті

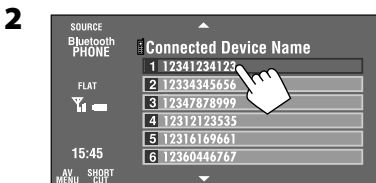
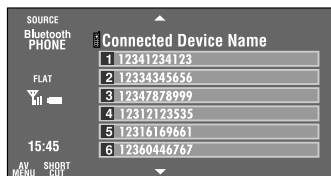
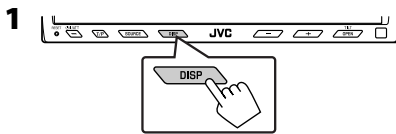

Для роботи з Bluetooth-телефоном можна використовувати наступні кнопки пульта дистанційного керування



- Відображає меню <Dial Menu>/ Відповідає на вхідний дзвінок.
- Якщо натискається і утримується, на екран виводиться список <Redial> (незалежно від поточного джерела).



: Завершення виклику.



: Регулювання гучності.

1 2 3 : Як зробити виклик на номері
4 5 6 із пам'яті.

Використання Bluetooth-аудіопрогравача

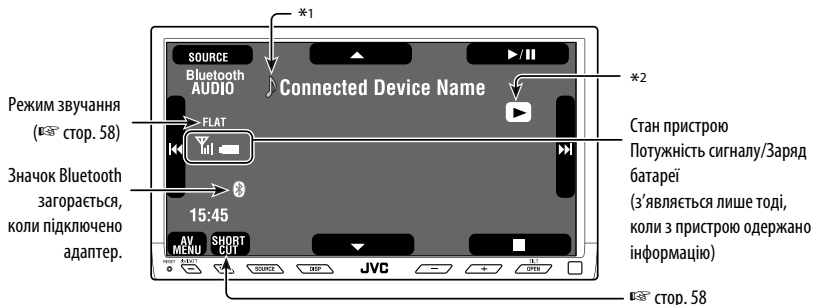

УКРАЇНА

 : Кнопки на сенсорній панелі: У роз'ясненні вони вказані всередині [].

-  [] Пуск та тимчасове зупинення відтворення
- [<<< >>>] Пошук у зворотному/прямому напрямку
- [▲ ▼] Вибір зареєстрованого пристрою (З'явиться "New Device", коли буде зареєстровано новий пристрій.)^{*3}

- *1 Після підключення стільникового телефону з аудіо функцією з'явиться .
- *2 Вказує на кнопку, що було натиснуто. Це може відрізнятися від робочого стану.
- *3 Якщо підключено Bluetooth-аудіопрогравач, вибрати пункт "New Device" неможливо.



1 Натисніть на [SOURCE], потім на [Bluetooth AUDIO]. (стор. 9)

- Також можна використати кнопку SOURCE на панелі монітору. Натисніть декілька разів.

2 Розпочніть відтворення.

- Див. стор. 40 щодо підключення нового пристрою.
- Див. стор. 41 щодо присднання/від'єднання зареєстрованого пристрою.
- Див. стор. 41 щодо видалення зареєстрованого пристрою.

Для роботи з Bluetooth-аудіопристроєм можна використовувати наступні кнопки пульта дистанційного керування.

  : Пуск та тимчасове зупинення відтворення.

 : Пропуск у зворотному/прямому напрямку.

 : Регулювання гучності.

Інформація від Bluetooth:

Якщо ви бажаєте отримати більше інформації про Bluetooth, відвідайте веб-сайт компанії JVC.

Прослуховування пристроєм зміни CD-дисків



■ : Кнопки на сенсорній панелі: У роз\'ясненні вони вказані всередині [].

Для вашого пристрою рекомендовано користуватися пристроєм зміни CD-дисків виробництва компанії JVC, -що є сумісним з дисками формату MP3.

- Можна відтворювати диски з записом у форматі CD-DA та MP3.

Підготовка:

Переконайтеся, що параметр <Changer> вибрано в якості джерела сигналу для зовнішнього входу <External Input>. (стор. 66)

1 Натисніть на [SOURCE], потім [CD-CH]. (стор. 9)

- Також можна використати кнопку SOURCE на панелі монітору. Натисніть декілька разів.



3 Відобразиться список дисків.

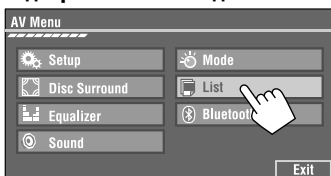

[◀◀▶▶] **Натиснення:** Вибір доріжки

Утримування: Пошук у зворотному/прямому напрямку

[▲ ▼]

Натиснення: Виберіть папки (тільки для MP3)

Утримування: Відображення списку дисків

4 Виберіть диск, який потрібно відтворити.



Щоб перейти до іншого списку

- У разі вибору диску MP3 з\'являється список доріжок у поточній папці. Виберіть доріжку і розпочніть відтворення. (стор. 22)

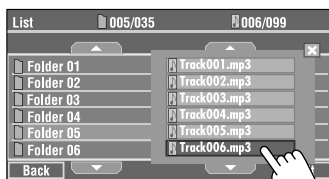

- Якщо ви виберете папку зі списку, можете почати відтворення першої доріжки папки.

Вибір режимів відтворення

Водночас можна користуватися тільки одним з наступних режимів відтворення—Intro/Repeat/Random.

Напр. Як вибирати режим Track Repeat для диску MP3 (для аудіодисків CD див.  стор. 21).

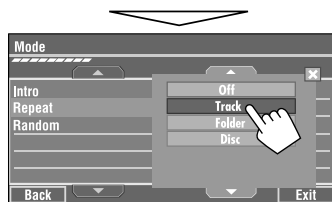
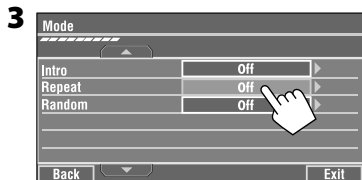

1 Натисніть [AV MENU].

2 Натисніть [Mode].



При виборі одного з режимів відтворення на екрані з інформацією про джерело загоряється відповідний індикатор.

Щоб відмінити, виберіть <Off>.

Тип диску	Intro	Repeat	Random
	<p>Track: Відтворюються перші 15 секунд кожної доріжки</p> <p>Disc: Відтворюються перші 15 секунд першої доріжки з кожного з завантажених дисків</p>	<p>Track: Повторно відтворюється поточна доріжка</p> <p>Disc: Повторюється відтворення усіх доріжок з поточного диску</p>	<p>Disc: У випадковому порядку відтворюються всі доріжки з поточного диску</p> <p>All: У випадковому порядку відтворюються всі доріжки з усіх завантажених дисків</p>
	<p>Track: Відтворюються перші 15 секунд кожної доріжки</p> <p>Folder: Відтворюються перші 15 секунд першої доріжки з кожної папки</p> <p>Disc: Відтворюються перші 15 секунд першої доріжки з кожного з завантажених дисків</p>	<p>Track: Повторно відтворюється поточна доріжка</p> <p>Folder: Повторюється відтворення усіх доріжок з поточної папки</p> <p>Disc: Повторюється відтворення усіх доріжок з поточного диску</p>	<p>Folder: У випадковому порядку відтворюються всі доріжки з поточної папки, потім - доріжки з наступної папки і т.д.</p> <p>Disc: У випадковому порядку відтворюються всі доріжки з поточного диску</p> <p>All: У випадковому порядку відтворюються всі доріжки з усіх завантажених дисків</p>

- Можна включити або відключити режим Track Repeat, натиснувши кнопку [SHORT CUT] на сенсорній панелі, потім...

 стор. 58



Для роботи з пристроєм зміни CD-дисків можна використовувати наступні кнопки пульта дистанційного керування.

 : Вибір диску.



 : Вибір папки (тільки для MP3).

 : Натиснення: Вибір доріжки.
Утримування: Пошук у зворотному/прямому напрямку.

Прослуховування тюнера DAB (цифрового радіомовлення)

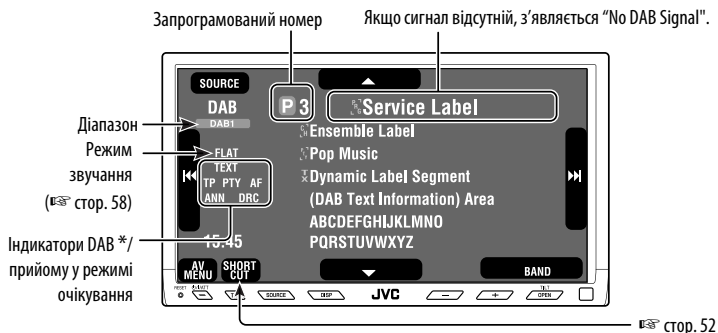

* Під час прийому сервісів з радіотекстом DLS (Dynamic Label Segment) буде горіти індикатор TEXT.

■ : Кнопки на сенсорній панелі: У роз'ясненні вони вказані всередині [].

- 1 Натисніть на [SOURCE], потім на [DAB].** (стор. 9)
 - Також можна використати кнопку SOURCE на панелі монітору. Натисніть декілька разів.
- 2 Натисніть [BAND].**
DAB1 → DAB2 → DAB3
- 3 Натисніть [◀◀] або [▶▶] для запуску автоматичного пошуку блоку радіостанцій — Автоматичний пошук.**
 - Пошук у ручному режимі: Утримуйте кнопку [◀◀] або [▶▶] до появи на екрані напису "Manual Search", після чого повторно натисніть ту саму кнопку.
- 4 Натисніть [▼] або [▲] для обрання сервісу для прослуховування (первинний чи вторинний).**

Якщо об'ємний звук супроводжується сторонніми шумами

У деяких сервісах разом зі звичайними сигналами радіопрограм передаються сигнали контролю динамічного діапазону (Dynamic Range Control, DRC). Вони дозволяють покращити якість прослуховування, підсилюючи звуки з малим рівнем гучності.

- Під час прийому сервісів з DRC-сигналами буде горіти індикатор DRC.

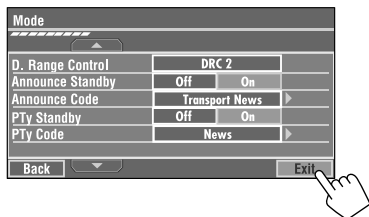
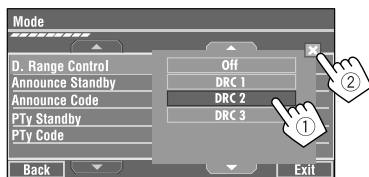
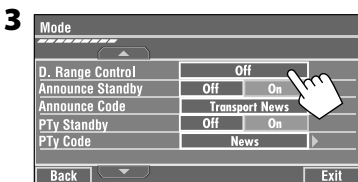

- По мірі збільшення числа ефект збільшується.

Занесення в пам'ять у ручному режимі

- 1** На екран виводиться список запрограмованих номерів.

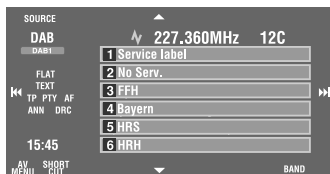
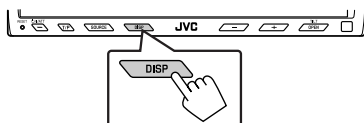

- 2** Налаштуйтеся на сервіс, який хочете занести у пам'ять.

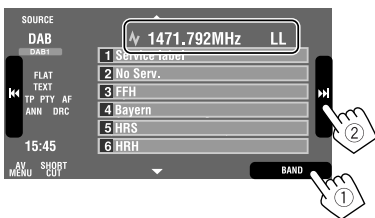

- 3** Виберіть номер, під яким потрібно занести станцію у пам'ять.



Тепер сервіс, який було обрано на кроці **2**, зберігається у пам'яті під номером 2.

Вибір сервісів із пам'яті

На пульті дистанційного керування:

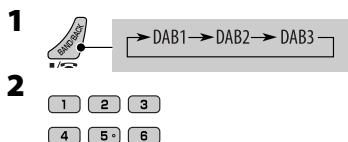

На головному блоці:

Для вибору зі списку запрограмованих номерів

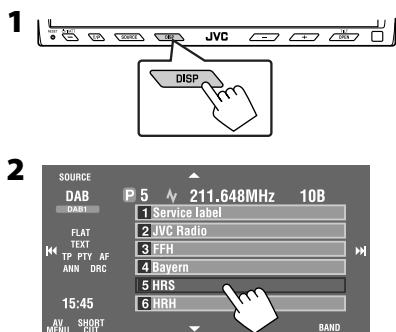

Активізація/деактивізація прийому вибраних програм/повідомлень про стан дорожнього руху у режимі очікування

- Послідовність дій є повністю аналогічною тій, що була викладена на стор. 14 для станцій FM RDS.
- Заносити у пам'ять PTY-коди окремо для DAB- та FM-тюнера не можна.

Активізація/деактивізація прийому повідомлень у режимі очікування

Функція прийому повідомлень у режимі очікування дозволяє тимчасово переключатись на ваш улюблений сервіс (типу повідомлень).

Прийом повідомлень у режимі очікування

Індикатор очікування

Для активізації увійдіть у <AV Menu>, потім виберіть <Mode>, натисніть на [On] для входу до режиму очікування <Announce Standby> (див. нижче).

ANN

Пристрій тимчасово переключиться на ваш улюблений сервіс, який буде транслюватись будь-яким джерелом, окрім станції FM/AM-діапазону.

Загорається

Щ не активовано. Налаштуйтеся на інший сервіс, який транслює відповідні сигнали.

Блимає

Для відключення натисніть [Off] для <Announce Standby> (див. нижче).

Гасне

Для активізації прийому повідомлень у режимі очікування

- 1 Натисніть [AV MENU].
- 2 Натисніть [Mode].
- 3

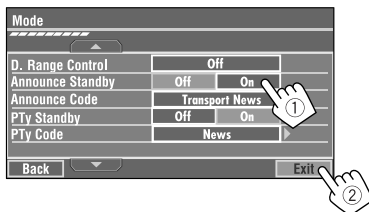

Тепер прийом повідомлень активовано для PTY-коду <Transport News>: перше налаштування.

- Можна легко активувати та вимкнути прийом повідомлень у режимі очікування, натиснувши кнопку [SHORT CUT] на сенсорній панелі, потім...

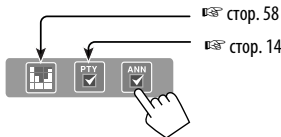

Доступні типи повідомлень:

Transport News, Warning, News, Weather, Event, Special Event, Radio Info, Sports News, Financial News.

Відстеження тієї ж самої програми—Прийом на альтернативній частоті (DAB AF)

Як змінити тип повідомлення для прийому повідомлень у режимі очікування

- 1 Натисніть [AV MENU].
- 2 Натисніть [Mode].
- 3

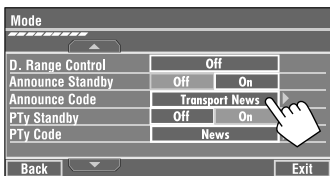

- 4 Виберіть ваш улюблений тип повідомлень.

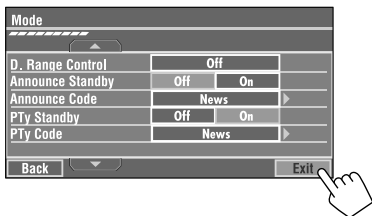
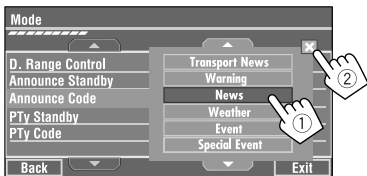

- **Під час прийому сервісу DAB:**

При перетині місцевості, в якій прийом даного сервісу неможливий, пристрій автоматично перемикається на інший блок радіостанцій або FM RDS станцію, що передає ту ж саму програму.

- **Під час приймання FM RDS станції:**

При перетині місцевості, в якій у рамках сервісу DAB транслюється та ж сама програма, що й на FM RDS станції, система автоматично налаштовується на сервіс DAB.

Завод-виробник постачає систему вже з активованою функцією прийому на альтернативній частоті.

Процедуру вимкнення функції "Прийом альтернативної частоти" наведено на стор. 65.

Прослуховування програвачів iPod/D.



стор. 54

УКРАЇНА

Кнопки на сенсорній панелі:
У роз'ясненні вони вказані
всередині [].

- [<<<>>>] **Натиснення:** Вибір доріжки
Утримування: Пошук у зворотному/прямому напрямку
- [▲] Вхід до меню програвача
- [▼] Пауза/зупинка відтворення
- Для того, щоб продовжити відтворення, натисніть цю ж кнопку знову.

Необхідно приєднати інтерфейсний адаптер (модель KS-PD100 для програвача Apple iPod та KS-PD500 - для програвача JVC D.) до гнізда пристрою зміни CD-дисків на тильному боці цього пристрою.

Підготовка:

Переконайтеся, що параметр <iPod> або <D. player> вибрано в якості джерела сигналу для зовнішнього входу <External Input>. (стор. 66)

1 Натисніть [SOURCE], потім [iPod] або [D.PLAYER] (стор. 9)

Відтворення почнеться автоматично.

- Також можна використати кнопку SOURCE на панелі монітору. Натисніть декілька разів.

2 Для вибору доріжки натисніть [◀◀] або [▶▶].

Вибір доріжки з меню програвача

- 1 Натисніть [▲] для входу до меню плеєра.** Протягом операції із меню на моніторі мигтить напис "SEARCH".
- Система вийде з даного режиму, якщо з боку користувача не буде ніяких дій впродовж 5 секунд.

2 Для вибору бажаного елемента натисніть [◀◀] або [▶▶].

Натиснення: Вибір пункту.

Утримування: Перехід через 10 пунктів за один раз, якщо у списку більше ніж 10 пунктів.

Для iPod:

Playlists ↔ Artists ↔ Albums ↔ Songs
↔ Genres ↔ Composers ↔ (назад до початку)

Для D.-програвача:

Playlist ↔ Artist ↔ Album ↔ Genre ↔ Track ↔ (назад до початку)

3 Натисніть [▼] для підтвердження вибору.

4 Для вибору доріжки повторіть кроки 2 та 3.

- Після вибору доріжки її відтворення почнеться автоматично.
- Для того, щоб повернутись до попереднього меню, натисніть [▲].

Вибір режимів відтворення

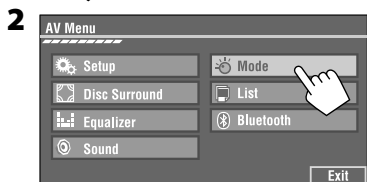
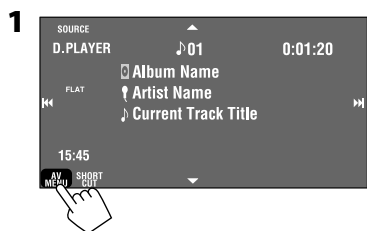

3 Виберіть один з запропонованих варіантів.



Repeat	<p>One: Функція працює аналогічно функціям програвача "Repeat One" або "Repeat Mode → One".</p> <p>All: Функція працює аналогічно функціям програвача "Repeat All" або "Repeat Mode → All".</p>
Random	<p>Album: Відповідає функції "Shuffle Albums" (Відтворення альбомів у випадковому порядку) програвача iPod.</p> <p>Song/On: Функція працює аналогічно функціям "Shuffle Songs" або "Random Play → On".</p>

- При виборі одного з режимів відтворення на моніторі загоряється відповідний індикатор.

Щоб відмінити, виберіть <Off>.

- Можна включити або відключити режим Track Repeat, натиснувши кнопку [SHORT CUT] на сенсорній панелі, потім...

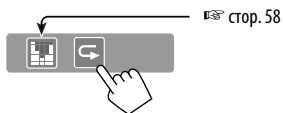

Користування іншими зовнішніми пристроями

AV-INPUT (Аудіо-відео вхід)

Зовнішні пристрої можна приєднувати до роз'ємів LINE IN/VIDEO IN.

Призначена назва (☞ стор. 59) Індикатори звукового (☞ стор. 58)

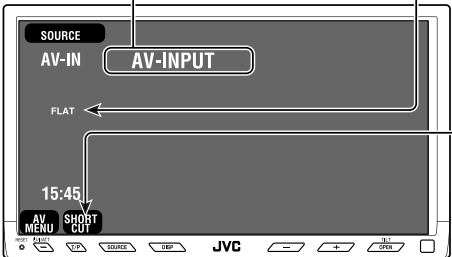

- Можна легко ввійти у елемент меню **<Aspect>**, натиснувши кнопку **[SHORT CUT]** на сенсорній панелі, потім...

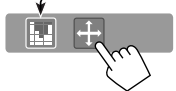

☞ стор. 58

УКРАЇНА

☐ : Кнопки на сенсорній панелі: У роз'ясненні вони вказані всередині [].
Ці кнопки також функціонують, навіть якщо їх не відображено на сенсорній панелі (у разі перегляду зображень на екрані).

- 1 Натисніть на **[SOURCE]**, потім на **[AV-IN]**. (☞ стор. 9)
 - Також можна використати кнопку **SOURCE** на панелі монітору. Натисніть декілька разів.
- 2 Ввімкніть приєднаний пристрій та почніть відтворення доріжок з обраного джерела.

Щоби вивести на екран робочі кнопки (☞ стор. 20) під час перегляду зображень, що відтворюються



Доторкніться екрану (у центральній частині).

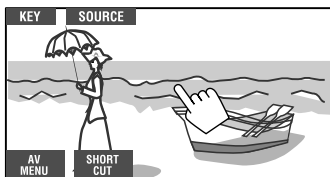
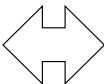

Доторкніться екрану (у центральній частині).

- Якщо з боку користувача не буде ніяких дій впродовж 5 секунд, робочі кнопки зчезають.
- **[KEY]** не працює, коли джерелом є "AV-IN".

Навігаційне вікно

Можна підключити систему навігації до штекера VIDEO IN, після чого з'явиться можливість спостерігати за екраном навігації.

Підготовка:

Переконайтеся, що параметр **<Navigation>** вибрано в якості джерела сигналу для входу **<AV Input>**. (стор. 65)

Для перегляду навігаційного вікна (та прослуховування інструкцій щодо навігації)*

- 1 Натисніть **DISP** на панелі монітору декілька разів. (стор. 9)

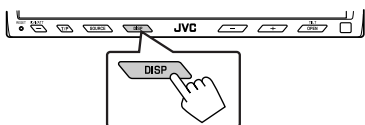

- Співвідношення сторін навігаційного вікна зафіксовано на **<Full>** незалежно від налаштування функції **<Aspect>** (стор. 62).

* Якщо ваша навігаційна система облаштована функцією голосового помічника.

Щоби вивести на екран робочі кнопки (стор. 20) під час перегляду навігаційного вікна

- На екран виводяться різні кнопки, що залежить від джерел відтворення.

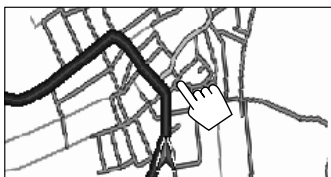

Доторкніться екрану (у центральній частині).

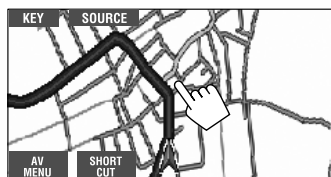
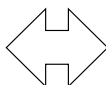

Доторкніться екрану (у центральній частині).

- Якщо з боку користувача не буде ніяких дій впродовж 5 секунд, робочі кнопки щезають.
- Ці кнопки, крім **[KEY]**, також функціонують, навіть якщо їх не відображено на сенсорній панелі (у разі перегляду навігаційного вікна).

Коли параметр <Navigation> вибрано в якості джерела сигналу для входу <AV Input>. (стор. 65)

- Можна користуватись джерелом **<AV-IN>** для прослуховування аудіоджерела, підключеного до штекерів **LINE IN**.
- Деякі повідомлення про стан пристрою такі, як рівень звуку, на моніторі не з'являються.

EXT-INPUT (Зовнішній вхід)

Через гніздо для пристрою зміни CD-дисків (на тильному боці) можна підключати зовнішні пристрої за допомогою адаптеру для лінійного входу KS-U57 (не входить у комплект постачання) або адаптеру для підключення зовнішнього вхідного сигналу KS-U58 (не входить у комплект постачання).

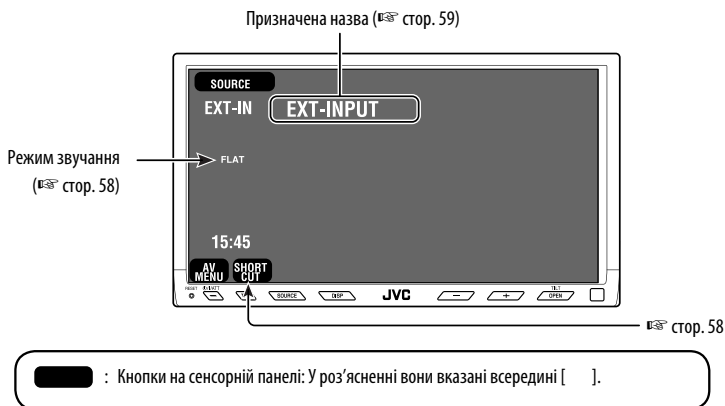

Підготовка:

Переконайтеся, що параметр <External> обрано в якості джерела сигналу для зовнішнього входу <External Input>. (☞ стор. 66)

- 1 Натисніть на [SOURCE], потім на [EXT-IN].** (☞ стор. 9)
 - Також можна використати кнопку SOURCE на панелі монітору. Натисніть декілька разів.
- 2 Ввімкніть приєднаний пристрій та почніть відтворення доріжок з обраного джерела.**

Корекція звуку

Для 2-канальних джерел звуку можна вибрати запрограмований режим звучання.

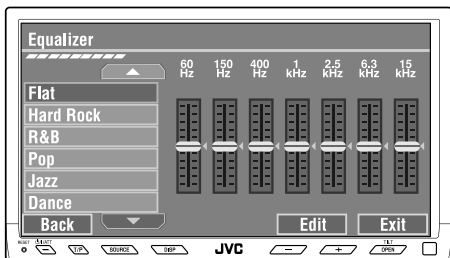

Під час відтворення будь-якого джерела звучання, крім "Bluetooth PHONE" можна легко увійти до меню <Equalizer>, натиснувши [SHORT CUT] на сенсорній панелі, потім...



УКРАЇНА

Вибір режиму звучання

1



2

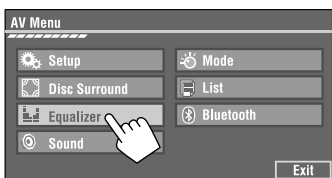

3

Виберіть режим звучання.

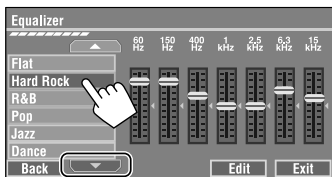

Перехід до інших 6 режимів звучання

- Значення, запрограмовані для кожного з режимів звучання, стор. 77.
- Для багатоканальних джерел звуку можливість вибору режиму звучання тимчасово відмінено.

Занесення у пам'ять власних регулювань

Регулювання користувача можна зберігати під назвами User1, User2 та User3.

1 Повторіть кроки 1 та 2, після чого на кроці 3...

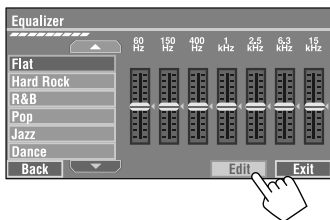

2 Налаштуйте (1), потім збережіть (2).

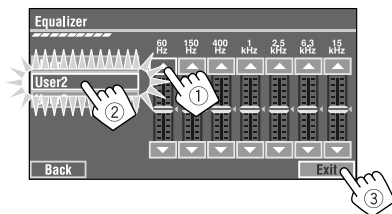

Напр. При зберіганні у комірку (User2).

Присвоювання назв джерелам

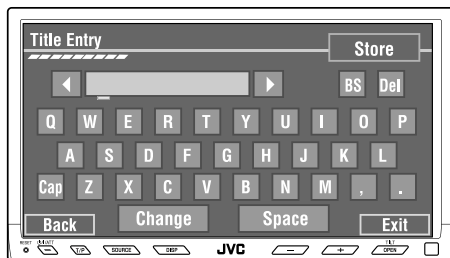

Кнопки на сенсорній панелі: У роз'ясненні вони вказані всередині [].

Можна задати назви для телевізійних станцій, входів "AV-IN" та "EXT-IN".

- Стосовно телевізійних станцій, можна призначити назви для 30 телевізійних станцій.

Напр.: Призначення назви джерела, підключеного до входу "AV-IN"

1 Виберіть джерело. (☞ стор. 9)

- Щоб призначити назву телевізійній станції, налаштуйтеся на цю станцію. (☞ стор. 37)

2 З'явиться вікно вводу назви <Title Entry>.

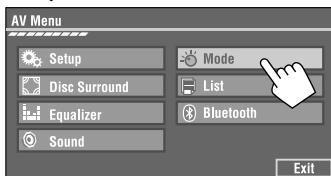
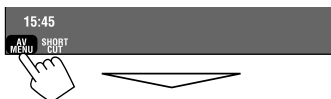

3 Задайте назву.

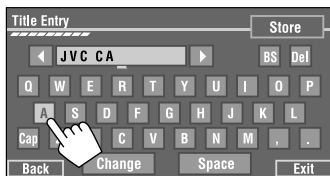

Можна ввести до 16 символів (про наявні символи див. ☞ стор. 77).

- [Store]: Введіть підтвердження введеного коду.
- [◀▶]: Пересуває курсор.
- [BS]: Стирає попередній символ перед курсором.
- [Del]: Стирає символ на курсорі.
- [Cap]: Змінює верхній/нижній регістри.
- [Space]: Введіть шпацию.
- [Change]: Змініть набір символів.

4 Кінець процедури.



Робота з меню

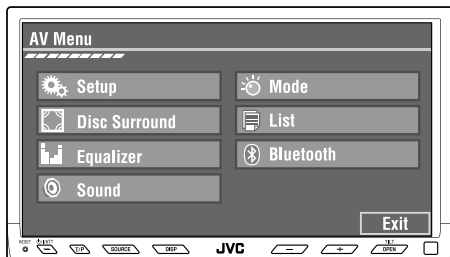

УКРАЇНА

Наступні кроки є невід'ємною частиною основних процедур. Деякі з параметрів не відкривають своє під вікно, для їхньої зміни достатньо лише вибрати їх.

Напр. Зміна параметру <AV Input>

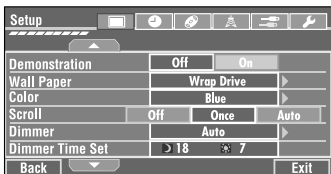
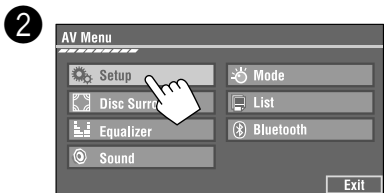

Недоступні елементи відображаються на екрані затемненими.

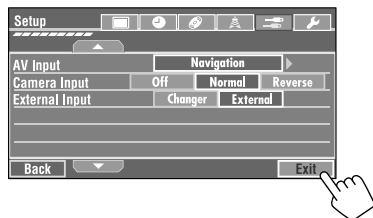
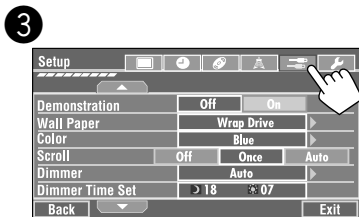



Setup

Первісне значення: **Виділяється підкресленням**

Пункти меню	Можливі налаштування, [відповідна сторінка]
Demonstration	Off : Відмінняє. On : Включається режим демонстрації на дисплеї. Для тимчасової зупинки годинника торкніться екрану монітора.
Wall Paper	Можна вибрати фонове зображення, яке буде виводитись на монітор. Warp Drive, X-Face, Wave, Ring
Color	Можна вибирати колір шпалер <Wall Paper>. Blue, Sky, Green, Red, Yellow, Purple, Dark-Blue, Dark-Sky, Dark-Green, Dark-Red, Brown, Black
Scroll	Off : Відмінняє. Once : Одноразово прокручує інформацію про диск. Auto : Повторно прокручує інформацію (з 5-секундними інтервалами). • При утримуванні кнопки DISP на моніторі панель прокручує інформацію незалежно від параметру, встановленого у даному пункті.
Dimmer	Off : Відмінняє. On : Активує зменшення яркості. Auto : Зменшує яркість монітору при включенні підсвічування приладової панелі.*1 Dimmer Time Set : Активує функцію зменшення яркості екрану Dimmer Time, про що йдеться нижче.
Dimmer Time Set	Задає час для ввімкнення/вимкнення режиму зменшення яркості.
Dimmer Level	Можна занести в пам'ять яркість для затемнювача. 00 (найбільш яскравий) до 10 (найбільш темний); Початкове значення 05
Bright	Можна регулювати яркість монітору. -15 (найбільш темний) до +15 (найбільш яскравий); Початкове значення 00
Picture Adjust*2	Можна задавати наступні параметри, які допоможуть досягти оптимальної чіткості монітору для перегляду зображення під час його відтворення на екрані. Налаштування зберігаються у пам'яті окремо для режимів "DISC/SD/USB" (загальні), для "TV" та для "AV-IN". -15 до +15 ; Початкове значення 0 Bright : Регулюється в тому випадку, коли зображення є надто яскравим або надто темним. Contrast : Регулювання контрастності. Color : Регулювання кольорів зображення—яскравіше або темніше. Tint : Насиченість регулюється в тому випадку, коли колір людської шкіри виглядає неприродно. • Для регулювання натисніть [▲] або [▼].





Дисплей

УКРАЇНА

*1 Потребує підключення контакту ILLUMINATION CONTROL. (всіх Керівництво зі встановлення та з'єднання)



*2 Регулювання можливе, тільки якщо в якості джерела сигналу обрано диск/SD/USB з зображеннями або фільмами, "TV" або "AV-IN".

Продовження на наступній сторінці

Пункти меню	Можливі налаштування, [відповідна сторінка]
Aspect* ³	Можна змінювати співвідношення сторін зображення.
	Співвідношення сторін зображення для вхідного сигналу
	4:3
	16:9
	Regular: Для зображень, що мають вихідний формат 4:3
Full: Для зображень, що мають вихідний формат 16:9	 
Panorama: Для відображення зображення природної якості розміром 4:3 на широкоформатному екрані	 
Auto:	<ul style="list-style-type: none"> Для режиму "DISC": Співвідношення сторін встановлюється автоматично згідно з параметрами вхідного сигналу. Для інших джерел відеосигналів: Співвідношенню сторін примусово присвоюється значення <Regular>.
Language* ⁴	Вибір мови, якою будуть виводитись повідомлення на моніторі. English, Spanish, French, German, Italian, Dutch, Swedish, Danish, Russian
Time Set	Початкове значення 0:00 , [8]
Годинник	12Hours/24Hours Оберіть спосіб відображення часу - у 12-годинній або у 24-годинній системі. 12 Hours, 24 Hours , [8]
	OSD Clock Коли обрано <On>, на зображенні, що відтворюється, відображається час годинника. Час відображається у великому масштабі в анімаційному вікні ([8] див. стор. 9) Off, On
	Clock Adjust Виберіть <Auto> для автоматичного налаштування годинника за даними (параметр CT), які передає станція FM RDS. Off, Auto , [8]

*³ Регулювання не можливе, коли на екран не виведено ніяке зображення.

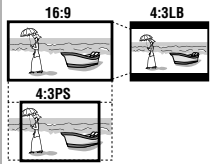
*⁴ Після зміни налаштування для мови системних повідомлень вимкніть, а потім ввімкніть живлення системи. Це потрібно для того, щоб внесені зміни вступили в дію.

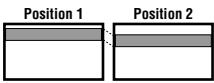
Пункти меню	Можливі налаштування, [відповідна сторінка]
Menu Language* ⁵	Початковий вибір мови для меню диску; Початкове значення Russian (☞ також стор. 78).
Audio Language* ⁵	Початковий вибір мови для звукової доріжки; Початкове значення Russian (☞ також стор. 78).
Subtitle* ⁵	Вибір мови субтитрів або їхнє відключення (Off); Початкове значення Russian (☞ також стор. 78).
OSD Language* ⁵	Вибір мови для екранних повідомлень, яка використовується при підключенні зовнішнього монітору за допомогою штекера VIDEO OUT; Початкове значення Russian .
Monitor Type * ⁵ 	Вибір типу дисплею для перегляду широкоформатних фільмів на зовнішньому моніторі. 16:9 : Вибирається в тому разі, коли співвідношення сторін зовнішнього монітору дорівнює 16:9. 4:3LB (Letterbox)/4:3PS (Pan Scan) : Вибирається в тому разі, коли співвідношення сторін зовнішнього монітору дорівнює 4:3. Зверніться до ілюстрацій, які наведено зліва, щоби побачити, яким чином виглядають зображення на моніторі.
 Диск OSD Position * ⁵ 	Вибір положення екранного рядка, ☞ [28]. 1 : Верхнє положення 2 : Нижче положення
File Type * ⁵	Вибір типу файлів, які будуть відтворюватись в тому разі, якщо на диску, SD- або USB-пристрої містяться файли різних типів. Можна зберігати ці налаштування окремо для кожного джерела —“DISC/SD/USB”. Audio : Відтворення аудіофайлів. Picture : Відтворення файлів JPEG. Video : Відтворення файлів DivX/MPEG1/MPEG2. (не дійсне для “SD”)
Divx Regist. (Registration) * ⁵	Даний прилад має свій власний реєстраційний код. При відтворенні вмісту файлу, на якому було записано реєстраційний код, останній замінюється на код даного пристрою з метою захисту авторських прав.
D. (Dynamic) Range Compres. (Compression) * ⁵	Для досягнення покращеного звучання при прослуховуванні композицій стандарту Dolby Digital з низьким рівнем гучності. Auto : При виборі даного параметру ефект буде використовуватись при відтворенні з використанням програмного забезпечення для багатоканального кодового звуку. On : Виберіть для постійного застосування цієї функції.

*⁵ Можна вибрати лише для джерел “DISC”, “SD” і “USB”. (Відтворення зупиняється у разі зміни цього параметру).

Пункти меню

Можливі налаштування, [відповідна сторінка]

Speaker Size*5

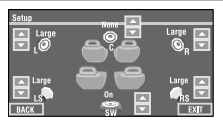

Можна регулювати налаштування розміру гучномовців. Якщо ви змінюєте вихідний рівень гучномовця, цей рівень змінюється також на екрані. Коли обрано **<None>** або **<Off>**, гучномовець відображається на екрані затіненим.

- **L/R** (Передній): **Small, Large**
- **C** (Центральний): **None, Small, Large**
- **LS/RS** (Об'ємний звук): **None, Small, Large**
- **SW** (низькочастотний динамік): **On, Off**
- Speaker size: **<<Large>** (великий) від 13 см у діаметрі або більше; **<Small>** (малий) від 13 см або менше.
- У разі обрання **<Large>** або **<Small>** для невід'єднаних гучномовців вхідні сигнали для цих гучномовців не будуть транслюватися ніякими іншими гучномовцями.
- Передні та бічні гучномовці не можна регулювати окремо для лівого та правого гучномовців.

Незалежно від попередніх налаштувань...

- Якщо передній гучномовець налаштовано як **<Large>**, при відтворенні у режимі Dolby Pro Logic II Movie або Music, звук з низькочастотного динаміка відтворюватися не буде.
- Якщо режим оточуючого звуку вимкнено, звук з низькочастотного динаміка відтворюватися не буде.

Speaker Level*6

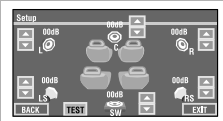

Можна відрегулювати вихідний рівень активних гучномовців (всп) **<Speaker Size>** див. вище), прослуховуючи контрольний сигнал. **L/C/R/RS/SW*7/LS**: відрегулюйте вихідний рівень кожного гучномовця у діапазоні від **-10dB** до **+10dB**; Початкове значення **00dB**.

- Натисніть **[Test]** для вмикання і вимикання контрольного сигналу.

Speaker Distance*6,8

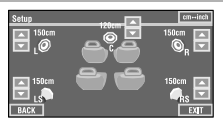

Можна регулювати налаштування затримки вихідного сигналу гучномовців.

L/C/R/RS/LS: відрегулюйте відстань гучномовців від місця прослуховування в діапазоні від **15 см/6 дюймів** до **600 см/240 дюймів** з кроком у 15 см/6 дюймів; Початкове значення **120 см/48 дюймів** (для центрального гучномовця), **150 см/60 дюймів** (для інших гучномовців).

- Натисніть **[cm ↔ inch]** щоб змінити вимірні одиниці— **сантиметри** або **дюйми**.

*5 Можна вибрати лише для джерел "DISC", "SD" і "USB". (Відтворення зупиняється у разі зміни цього параметру).

*6 Можна вибрати лише для джерел "DISC", "SD" і "USB".

*7 Налаштування рівня для низькочастотного динаміка діють тільки у режимі оточуючого звуку. (всп також стор. 27)

*8 Ці налаштування не діють для файлів MPEG1/MPEG2 і DivX з звуковими доріжками MP3.

	Пункти меню	Можливі налаштування, [відповідна сторінка]
Тюнер	IF Band Width	<p>Auto: Підвищує селективність тюнеру для зменшення шумових перешкод між суміжними станціями. (Стереоефект може бути втрачений).</p> <p>Wide: Залежить від перешкод, що надходять від суміжних станцій, але якість звучання не погіршиться, і стереоефект буде збережено.</p>
	AF Regional	<p>Для випадків, коли сигнали, які транслюються поточною станцією, стають надто слабкими...</p> <p>AF: Переключення на іншу станцію. Програма може відрізнитись від тієї, яка щойно приймалась (загорається індикатор AF), [15].</p> <p>Off: Відміна - неможлива, коли параметр <DAB AF> має значення <On>.</p> <p>AF Reg. (Регіональний): Переключається на іншу станцію, яка транслює ту ж саму програму. Загорається індикатор REG.</p>
	TA Volume	від 00 до 30 або 50 *9; Початкове значення 15 , [14].
	Program Search	Off, On , [15]
	DAB AF *10	Off, On , [52]
Вхід	AV Input *11	<p>Можна задавати можливість використання роз'ємів LINE IN та VIDEO IN.</p> <p>Off: Вибирається в тому разі, коли зовнішні пристрої не підключаються (в меню вибору джерела сигналів пункт "AV-IN" пропускається).</p> <p>Audio&video: Вибирається при підключенні джерела аудіовідеосигналу, наприклад відеомагнітофону. [55]</p> <p>Audio: Вибирається при підключенні аудіокомпоненту, наприклад цифрового аудіопрогравача. [55]</p> <p>Navigation: Вибирається при підключенні системи навігації. [56]</p>
	Camera Input *12	<p>Off: Вибирається у разі, коли відеокамера заднього виду не підключена до гнізда CAMERA IN.</p> <p>Normal: Вибирається у разі підключення відеокамери заднього виду до гнізда CAMERA IN. Зображення від відеокамери відображається одночасно з його зйомкою.</p> <p>Mirror: Дзеркальне відображення картинки, що її знімає відеокамера, виводиться на монітор.</p> <ul style="list-style-type: none"> Ніякі повідомлення не будуть виводитися на монітор протягом часу, коли на нього через камеру направляються зображення.

*9 Залежить від встановленого коефіцієнту підсилювання. ([15] стор. 67)

*10 Відображається тільки, якщо приєднано цифровий DAB-тюнер.

*11 Не обирається, коли "AV-IN" обрано у якості джерела.

*12 Потребує підключення контакту ліхтаря включення задньої ходи. Див. Керівництво зі встановлення та з'єднання (окрема книга). Зображення заднього виду, яке передається камерою, виводиться на монітор із співвідношенням сторін <Full> (незалежно від того, який формат було задано). Це відбувається при переміщенні ручки переключення передач у положення (R) (задня хода). У разі натиснення на кнопку DISP на панелі керування, або переключення ручки передач у інше положення, крім зворотного (R), на моніторі заднього виду все стирається.

Продовження на наступній сторінці

	Пункти меню	Можливі налаштування, [відповідна сторінка]
Вхід	External Input *13	Для підключення зовнішнього компоненту до гнізда пристрою зміни CD-дисків, яке розташоване на тильному боці. Changer/iPod/D. player *14: Пристрій зміни CD-дисків, iPod або D.-програвач [47, 53] External: Для будь-яких інших зовнішніх компонентів, окрім вказаних вище. [57] • При підключення адаптера Bluetooth або цифрового тюнера DAB даний параметр вказувати не обов'язково. Його буде знайдено автоматично.
	Beep	Off: Відмінняє. On: Активує звукові сигнали при натисненні на кнопки.
Інше	Telephone Muting *15	Off: Відмінняє. Muting1, Muting2: Виберіть будь-який режим, що вимикає звук під час розмови по мобільному телефону.
	Power LED Flash	Off: Відмінняє. On: При вимкненні живлення лампа на кнопці \odot /I/ATT блимає.
	TouchPanel Sens.	Змінює чутливість сенсорної панелі. При зменшенні цього параметру чутливість зростає. 1/2/3; Початкове значення 2
	Initialize	Всі налаштування, задані в меню <AV Menu>, ініціюються. Натисніть та утримуйте [Enter], щоби задати налаштування, потім знову завантажте пристрій ([Esc стор. 3]).

*13 Не функціонує у разі, коли компонент, підключений до гнізда пристрою зміни CD-дисків, обраний у якості джерела.

*14 При цьому виводиться також назва компоненту, підключення якого було зафіксовано системою на гнізді пристрою зміни CD-дисків.

*15 Потребує підключення контакту TEL MUTING. Див. Керівництво зі встановлення та з'єднання (окрема книга).



Disc Surround*16

Пункти меню	Можливі налаштування, [відповідна сторінка]
Surround	On, Off, [27]
Surround Mode	Auto, Through, Dolby PLII Movie, Dolby PLII Music, [27]
Panorama	On, Off, [27]
Center Width *17	від 00 до 07; Початкове значення 04, [28]

*16 Можна вибрати лише для джерел "DISC", "SD" і "USB".

*17 Це налаштування діє тільки у разі активування центрального гучномовця.



Equalizer

Flat/Hard Rock/R&B/Pop/Jazz/Dance/Country/Reggae/Classic/User1/User2/User3, [58]

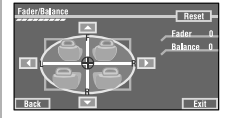

Sound

Пункти меню	Можливі налаштування, [відповідна сторінка]
Fader/Balance 	<p>Налаштування мікшеру—балансу звучання передніх та задніх колонок.</p> <ul style="list-style-type: none"> Верхнє положення—тільки передні (F6) Нижнє положення—тільки задні (R6) <p>При використанні системи з двома колонками, встановіть мікшер у центральне положення (0).</p> <p>Налаштування балансу звучання лівих та правих колонок.</p> <ul style="list-style-type: none"> Крайнє ліве положення—тільки ліві (L6) Крайнє праве положення—тільки праві (R6)
Volume Adjust	<p>Регулювання та збереження у пам'яті автоматичних налаштувань рівня гучності для кожного джерела сигналу у порівнянні з рівнем гучності FM-радіо. При зміні джерела сигналу рівень гучності буде автоматично підвищуватись або зменшуватись.</p> <p>–12 до +12; Початкове значення 00</p> <ul style="list-style-type: none"> Для пристроїв Диск/SD/USB: При відтворенні файлів DivX/MPEG1/MPEG2/MP3/WMA/WAV/AAC зазвичай застосовується авторегулювання рівню.
Subwoofer Phase	Можна вибрати <Normal> або <Reverse>, в залежності від того, в якому режимі звучання буде кращим.
Subwoofer Level ^{*18}	Регулювання рівня вихідного сигналу низькочастотного динаміка. Рівень: від –06 до +08; Початкове значення 00
High Pass Filter	<p>Through: Вибирається в тому випадку, коли низькочастотний динамік не підключено.</p> <p>On: Вибирається в тому випадку, коли низькочастотний динамік підключено.</p>
Crossover	Налаштування частоти розділення каналів між передніми/задніми колонками та низькочастотним динаміком. 80Hz, 120Hz, 150Hz
Amplifier Gain	Можна змінити максимальний рівень гучності пристрою. Off: Відключення вбудованого підсилювача. Low: VOL (Гучність) від 00 до 30 (Задається тоді, коли максимальна потужність колонок менша, ніж 50 Вт) High: VOL (Гучність) від 00 до 50
Rear Speaker ^{*19}	Можна вмикати або вимикати задні гучномовці. Off, On

*18 Налаштування рівня для низькочастотного динаміка діють тільки при відключенні режиму оточуючого звуку. (також стор. 27)

*19 Ці налаштування діють тільки у режимі Dual Zone. (також стор. 30)

Продовження на наступній сторінці



Пункти меню	Можливі налаштування, [відповідна сторінка]
Mono	Тільки для FM. (Off, On), [10]
DX/Local	Тільки для FM. (Local, DX), [11]
SSM	Тільки для FM. Натисніть і утримуйте, щоб розпочати SSM. [11]
PTY Standby	Тільки для станцій FM/DAB. (Off, On), [14]
PTY Code	Тільки для станцій FM/DAB. (Початкове значення News), [15]
Title Entry	Тільки для телевізійних станцій, AV-IN та EXT-IN. [59]
Intro/Repeat/Random	[21, 34, 36, 48, 54]
D.(Dynamic) Range Control	Тільки для станцій DAB. (Off, DRC1, DRC2, DRC3), [50]
Announce Standby	Тільки для станцій DAB. (Off, On), [51]
Announce Code	Тільки для станцій DAB. (Початкове значення Transport News), [52]
On Screen Disp.	Тільки для TV. (Off, Channel, Channel-Station), [39]
Auto Memory	Тільки для TV, [37]

*20 Пункти, що наведені у меню <Mode>, можуть змінюватись в залежності від джерела інформації для відтворення.



List

Для режиму "DISC": Список папок та список доріжок (стор. 22)

Для режиму "CD-CH". Список дисків, список папок та список доріжок (стор. 47)

- Список інших джерел відтворення можна вивести на екран, натиснувши DISP на панелі монітору (див. стор. 9)



Пункти меню	Можливі налаштування, [відповідна сторінка]
Dial Menu *22	Вибір способу виклику. [43]
Message *23	Можна читати повідомлення наступних категорій журналу повідомлень. Unread: Непрочитані повідомлення. Read: Прочитані повідомлення. Unsent: Невідправлені повідомлення. Sent: Відправлені повідомлення. • На моніторі також відображається кількість повідомлень у кожному журналі.
Open	[40]
Search	[41]
Special Device	Тільки для нових пристроїв ("New Device"). Відображає список Bluetooth-пристроїв, підключення яких потребує проведення спеціальних процедур. Вибір пристрою, який потрібно підключити. • Після вибору пристрою, скористайтеся функціями <Open> або <Search> (див. вище) для з'єднання. • Успішно встановлене з'єднання реєструється у пам'яті блоку. Для підключення того самого пристрою наступного разу можна користуватись функцією <Connect> (нижче).
Connect	Тільки для зареєстрованих пристроїв. Вибір одного з зареєстрованих пристроїв (стор. 40, 41), та встановлення з'єднання з ним.
Disconnect	Тільки для пристроїв, що підключаються. Відключення поточного пристрою перед підключенням нового.
Delete Pair	Тільки для зареєстрованих пристроїв. Видалення з пам'яті зареєстрованих пристроїв.

*21 Можна вибрати лише для пристрою "Bluetooth PHONE" або "Bluetooth AUDIO". Потрібно вибрати існуючий (або новий - "New Device") пристрій перед тим, як розпочинати роботу з меню.

*22 Тільки для пристрою, який підключено в режимі "Bluetooth PHONE" (телефон Bluetooth).

*23 Можна вибрати тільки у разі, коли джерелом є "Bluetooth PHONE" та пристрій сумісний з SMS (службою коротких повідомлень).

При роботі з Bluetooth-пристроєм подивіться інструкції, що входять до комплекту постачання цього пристрою.

Пункти меню	Можливі налаштування, [відповідна сторінка]
Auto Connect *24	При ввімкненні головного блоку автоматично проводиться спроба встановлення з'єднання з... Off : Ні з яким Bluetooth-пристроєм. Last : Останній Bluetooth-пристрій, який було підключено. Order : В першу чергу, будуть знайдені доступні зареєстровані Bluetooth-пристрої.
Auto Answer *25	Off : Пристрій не відповідає на виклики автоматично. Відповідь на виклик виконується вручну. On : Пристрій автоматично відповідає на вхідні виклики. Reject : Пристрій автоматично відхиляє всі вхідні виклики.
Message Info *25	Auto : Про надходження повідомлення пристрій сповіщає дзвінком і написом на дисплеї "Receiving Message". Для того, щоб прочитати повідомлення, стор. 43. Manual : Пристрій не буде сповіщати про надходження повідомлення.
MIC Setting *25	Налаштуйте гучність мікрофону, підключеного до Bluetooth-адаптера. 01/02/03 Початкове значення 02
Version *26	Відображаються версії програмного та апаратного забезпечення Bluetooth.

*24 Можна вибрати лише для "Bluetooth PHONE".

*25 Тільки для пристрою, який підключено в режимі "Bluetooth PHONE" (телефон Bluetooth). Вибір не можна здійснювати для нових пристроїв ("New Device").

*26 Якщо ви бажаєте отримати більше інформації про Bluetooth, відвідайте веб-сайт компанії JVC.

Обслуговування

Конденсація вологи

Волога може конденсуватись на лінзі всередині системи у наступних випадках:

- Після запуску в машині обігрівача.
- Коли в салоні машини стане дуже сиро.

У цих випадках система може дати збій. У цьому випадку витягніть диск та залиште систему включеною на декілька годин, допоки волога не випариться.

Як поводитися з дисками

Виймаючи диск з

коробки, натисніть на утримувач усередині коробки по центру та витягніть диск вгору, тримаючи його за вінець.

- Завжди тримайте диск за вінець. Не торкайтеся його робочої поверхні.

Вкладаючи диск у коробку, легко вставте його навколо центрального утримувача (друкованою поверхнею догори).

- Завжди зберігайте диски у коробках.

Центральний утримувач



Чищення дисків

Забруднений диск може програтись некоректно.

Якщо диск забруднився, протріть його м'якою тканиною прямими рухами від центру до краю.

- Не використовуйте ніякий розчинник (наприклад, очищувач для звичайних плівок, спреї, розчинник, бензин та ін.) для чищення дисків.



Програвання нових дисків

Нові диски можуть мати деякі нерівності навколо внутрішнього та зовнішнього країв. Якщо спробувати вставити такий диск у систему, вона може не прийняти його.

Для усунення цих нерівностей, потріть край олівцем або кульковою ручкою.



УКРАЇНА

Не користуйтеся наступними дисками:

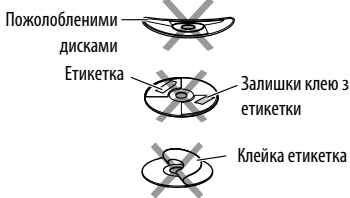

Додаткова інформація про пристрій

Загальні несправності

Включення живлення

- Живлення можна також включити натиском на кнопку SOURCE в системі. Якщо джерело програвання готове, почнеться його відтворення.

FM/AM

Занесення станцій у пам'ять

- По завершенні SSM-пошуку станції записуються у пам'ять під номерами від №1 (найнижча частота) до №6 (найвища частота).

Диск

Загальні несправності

- У даній інструкції, терміни "файл" та "доріжка" вживаються як взаємозамінні.
- Система може відтворювати диски діаметром 8 см.
- У тому випадку, коли на одному CD-диску (CD-DA) записані файли різних типів (MP3/WMA/WAV/AAC), система може відтворювати лише файли у форматі, притаманному аудіо CD-диску.
- Ця система може відображати лише однопайтові символи. Інші символи будуть відображатися некоректно.

Як вставляти диск

- Коли диск покладено невірною стороною або не містить відтворюваних файлів, на екрані з'являється напис "Cannot play this disc Check the disc". Вийміть диск.

Висування диску

- Якщо після видалення диску з'явився напис "No disc", повторно вставте диск, або виберіть інше джерело для відтворення.
- Якщо диск після висування не буде забрано протягом 15 секунд, він автоматично буде втягнений знов у завантажувальний отвір для захисту від пилу.

Індикатори гучномовців/сигналу для DVD

Індикатори гучномовця	Індикатори сигналу
L C R	L C R
SW	LFE
LS RS	LS S RS

- Індикатори гучномовців горять світло-блакитним світлом, коли відповідні гучномовці налаштовані на <Large> або <Small>.
- Індикатори центрального гучномовця, розташовані навколо "C" загораються світло-блакитним, коли центральний гучномовець встановлено на <Large> або <Small> і коли активовано режим оточуючого звуку.
- Звучання плине з гучномовців, індикатори яких горять.
- Індикатор SW загорається, коли параметр <SW (низькочастотний динамік)> налаштовано на <On>.
- Індикатори сигналів показують присутність вхідних сигналів – L (передній лівий) / R (передній правий) / C (центральный) / LFE (низькочастотний вплив) / LS (лівий бічний) / RS (правий бічний) / S (моновучання).
- Якщо гучномовець активовано, але сигнали, що відповідають цьому гучномовцю, не надходять, індикатори сигналу змінюють свій колір з білого на чорний, вказуючи на відсутність вхідного сигналу.

Зміна джерела

- При зміні джерела сигналу з відключеним режимом Dual Zone програвання також зупиняється (але диск не висувається). Якщо наступним разом ви обираєте "DISC" як джерело програвання, воно почнеться з того місця, де було зупинено раніше.

Відтворення дисків одноразового/багаторазового запису

- Пристрій може розпізнати у сумі 5 000 файлів і 250 папок (максимальна кількість файлів у папці 999).
- Користуйтесь дисками тільки з завершеними сесіями запису.
- Система може програвати багатосесійні диски; однак незакриті сесії будуть пропускатися під час програвання.
- Система здатна розпізнати імена файлів/папок довжиною до 25 символів.
- Деякі диски або файли можуть не відтворюватися через невідповідність їхніх характеристик або умов запису вимогам системи.

Відтворення диску DVD Audio

- Деякі диски DVD Audio забороняють багатоканальні сигнали конвертувати у двоканальні. При програванні таких дисків на дисплеї з'являється напис "LR ONLY" і звук відтворюється тільки у передньому лівому або передньому правому каналі.
- На моніторі з'являється "MULTI CH" після попереджувачого сигналу при намаганні програти диск з багатоканальним звуком при відключеній функції оточуючого звучання <Off>.

Програвання дисків DVD-VR

- Пристрій не може програвати файли, які захищені функцією CPRM (захист вмісту носіїв, що дозволяють запис).
- Для більш детального ознайомлення з форматом DVD-VR і списком відтворення, звертайтеся до інструкції, що входять до комплекту пристроїв запису.

■ Відтворення файлу

Відтворення файлів DivX

- Система може програвати файли DivX з розширеннями <.divx>, <.div>, <.avi> (незалежно від регістру літер—верхнього чи нижнього).
- Підтримуються файли DivX з роздільною здатністю до 720 x 576 пікселів.
- Підтримуються версії DivX 6.x, 5.x, 4.x та 3.11.
- Аудіопотік має відповідати стандартам MP3 або Dolby Digital.
- Файли, що були записані з кодуванням у режимі черезрядкової розгортки, можуть відтворюватися некоректно.

- Максимальний бітрейт для відеосигналу (середній) є таким:
 - DVD: 4 Мб/с
 - USB: 2 Мб/с

Програвання файлів MPEG1/MPEG2

- Система може програвати файли MPEG1/MPEG2 з розширеннями <.mpg>, <.mpeg> та <.mod>*.
* Розширення <.mod> використовується для запису файлів MPEG2 у відеокамерах JVC Everio.
- Формат потоку даних має відповідати системному/програмному потоку MPEG. Формат файлів має бути MP@ML (Головний профіль на головному рівні)/SP@ML (Простий профіль на головному рівні)/MP@LL (Головний профіль на низькому рівні).
- Аудіопотоки мають відповідати стандарту MPEG1 Audio Layer-2 або Dolby Digital.
- Максимальний бітрейт для відеосигналу (середній) є таким:
 - DVD: 4 Мб/с
 - USB: 2 Мб/с

Відтворення файлів JPEG

- Система може відтворювати файли JPEG з розширеннями <.jpg> та <.jpeg>.
- Рекомендується записувати файли з роздільною здатністю 640 x 480.
- Ця система може відтворювати JPEG-файли базового формату. Файли JPEG з прогресивним стисненням або файли JPEG із "стисненням без втрат" не можна відтворювати.

Відтворення файлів MP3/WMA/WAV/AAC

- Система може програвати файли з розширеннями <.mp3>, <.wma>, <.wav> та <.m4a> (незалежно від регістру літер—верхнього чи нижнього).
- Система здатна відтворювати файли з наступними параметрами:
 - Бітрейт:
 - MP3/WMA: 32 кбіт/с — 320 кбіт/с
 - AAC: 16 кбіт/с — 320 кбіт/с
 - Частота дискретизації:
 - 48 кГц, 44,1 кГц, 32 кГц (для MPEG1)
 - 24 кГц, 22,05 кГц, 16 кГц (для MPEG2)
 - 48 кГц, 44,1 кГц, 32 кГц, 22,05 кГц (для WMA)
 - 44,1 кГц (для WAV)
 - 48 кГц, 44,1 кГц (для AAC)

- Даний пристрій може відобразити інформацію ID3 Tag версій 1.0/1.1/2.2/2.3/2.4 (для MP3). Також система може відобразити інформацію WAV/WMA/AAC Tag.
- Ця система може програвати файли, записані у режимі VBR (з мінливим бітрейтом).
- Файли, записані у режимі VBR, дають невірну індикацію часу, що минув з початку відтворення.
- Ця система не може програвати наступні файли:
 - MP3-файли, закодовані у форматі MP3і та MP3 PRO.
 - MP3-файли, закодовані у стандарті Layer 1/2.
 - WMA-файли, закодовані у безвратному, професійному та голосовому форматі.
 - WMA-файли, створені не на базі Windows Media® Audio.
 - WMA/AAC-файли, захищені від копіювання за допомогою DRM.
 - Файли AAC, створені будь-якими програмами, окрім iTunes.
 - Файли AAC можна придбати у магазині iTunes.
 - Файли, які містять дані AIFF, ATRAC3 тощо.
- Якщо картка SD не містить жодного файлу, який можна було б відтворити, або якщо її було відформатовано неналежним чином, на моніторі з'являється напис "Cannot play this SD card Check the SD card", який свідчить про те, що картка SD не може бути відтворена, і її потрібно перевірити. Замініть картку SD. Доки на моніторі блимає напис "Now Reading...", витягати або вставляти картку SD не можна.
- Пристрій може розпізнати у сумі 5 000 файлів і 250 папок (максимальна кількість файлів у папці 999).
- Система здатна розпізнати імена файлів/папок довжиною до 25 символів.

USB

- Якщо після видалення пристрою з'явився напис "No USB Device", повторно підключіть пристрій, або виберіть інше джерело для відтворення.
- Коли USB-пристрій не містить відтворювані файли або неправильно відформатований, на екрані з'являється напис "Cannot play this device Check the device".
- Система не може розпізнавати USB-пристрої з параметрами живлення, відмінними від 5 В, та споживаний струм яких не перевищує 500 мА.
- При відтворенні доріжок з USB-пристрою послідовність їхнього відтворення може відрізнятись від такої, що притаманна іншим програвачам.
- Пристрій може не відтворювати певні файли або дані з деяких USB-пристроїв через особливості їхніх характеристик або умов запису.
- USB-пристрої та порти для їхнього підключення можуть мати різну форму, тому деякі з пристроїв можуть не підключатись належним чином або при роботі з ними з'єднання може перериватись.
- При підключенні USB-пристроїв беріть до уваги також вказівки з інструкцій до останніх.
- Не підключайте водночас більше одного USB-пристрою. Не використовуйте концентратор USB.
- Система може не розпізнавати USB-пристрої, які підключаються за допомогою USB-пристрою для зчитування карт пам'яті.
- Система може неналежним чином відтворювати файли з USB-пристроїв, які підключаються за допомогою проводу-подовжувача.
- Система не гарантує належного виконання функцій та забезпечення потрібного живлення для всіх типів таких пристроїв.
- Пристрій може розпізнати у сумі 5 000 файлів і 250 папок (максимальна кількість файлів у папці 999).
- Система здатна розпізнати імена файлів/папок довжиною до 25 символів.

Насолоджуйтесь режимом оточуючого

звук

- Якщо функцію <Surround> встановлено на <On>, "MULTI" автоматично починається програвання у режимі оточуючого звучання для дисків з багатоканальним звуком.
- При виборі у якості джерела відтворення дисків MPEG multi-channel DVD Video, DivX 2-channel і MPEG 2-channel, функцію оточуючого звуку ввімкнути неможливо. При встановленні параметру <Surround> на <On> стерео звук відтворюється тільки через передні гучномовці. На екрані з інформацією з'являється напис "FRONT 2CH".
- Якщо на екрані з інформацією про джерело звуку з'являється напис "FIX", звук через низькочастотний динамік не відтворюється.
- При встановленні параметру <Surround> на <Auto>, декодування звуку для дисків DVD Video (тільки LPCM), DVD-VR (тільки LPCM) і DVD Audio виконується з fs=88,2 кГц/96 кГц і вище.

SD

- Якщо "No SD Card" з'явиться після виймання SD-картки, всуňte знову SD-картку або виберіть інше джерело відтворення.

Робота з Bluetooth





Загальні несправності

- Забороняється виконувати складні операції під час керування, наприклад, набирати номери, користуватися телефонною книгою, та ін. Для виконання таких операцій зупиніть машину у безпечному місці.
- Деякі Bluetooth-пристрої неможливо під'єднати до цього блоку. Це залежить від версії протоколу Bluetooth, що підтримує пристрій.
- Блок може не працювати з деякими Bluetooth-пристроями.
- Якість з'єднання може залежати від оточуючих умов.
- При відключенні живлення головного блоку з'єднання з пристроєм втрачається.

Попереджувальні повідомлення, які можуть виводитись при роботі з Bluetooth-пристроями

- **Connection Error:** Пристрій зареєстровано, але з'єднання втрачено. Користайтеся функцією <Connect>, щоб знов приєднати пристрій. (стор. 41)
- **Error:** Повторіть операцію з початку. Якщо знов з'явився напис "Error", перевірте, чи підтримує пристрій необхідну функцію.
- **Device Unfound:** За допомогою функції <Search> не знайдено жодного Bluetooth-пристрою.
- **Loading:** Головний пристрій проводить оновлення телефонної книги та/або SMS.
- **Please Wait...:** Пристрій готується до використання функції Bluetooth. Якщо повідомлення не зникає, вимкніть і знову ввімкніть головний блок, після чого знову приєднайте пристрій (або перезавантажте систему).
- **Reset 08:** Перевірте з'єднання між адаптером та пристроєм.

Значки для різних типів телефонів

- Значки вказують на те, який тип телефону підключено до системи.
-  : Мобільний телефон
-  : Стационарний телефон
-  : Офісний
-  : Загальні несправності
-  : Окрім вказаних вище

Пристрій зміни CD дисків

- Якщо ви вибрали папку, в якій не містяться ніяких музичних файлів (стор. 47), ви почуєте попереджувальний сигнал. Виберіть іншу папку, яка містить музичні файли.

Тюнер DAB

- Запрограмувати можна лише первинні DAB-сервіси; навіть у тому випадку, коли у пам'ять заносяться вторинні.

Робота з iPod/D-програвачем

- Коли ви вмикаєте цей пристрій, iPod або D. player заряджаються через адаптер, підключений до цього пристрою.
- Доки iPod або D. програвач приєднаний, усі функції iPod або D. програвача вимкнені. Виконувати усі функції даного приладу.
- Текстова інформація не може відтворюватись правильно.
- Якщо текстова інформація містить більш ніж 8 символів, вона переміщується на дисплеї. Даний пристрій може відображати до 40 символів.

Продовження на наступній сторінці

Увага:

Під час користування iPod або D.-програвачем деякі функції не можуть виконуватись належним або очікуваним чином. В такому разі відвідайте веб-сайт компанії JVC.

Для користувачів iPod: <<http://www.jvc.co.jp/english/car/support/ks-pd100/index.html>>

Для користувачів D.-програвача: <<http://www.jvc.co.jp/english/car/support/ks-pd500/index.html>>

- “DVD Logo” є торговою маркою DVD Format/Logo Licensing Corporation, зареєстрованої у США, Японії та інших країнах.
- DivX, DivX Ultra Certified, та споріднені логотипи є торговими марками DivX, inc. та використовуються за наявності ліцензії.
- Офіційний сертифікований продукт DivX® Ultra
- Програє усі версії відеофайлів DivX® (включаючи DivX® 6) з посиленою функцією програвання мультимедійних файлів DivX® та формату DivX® Media
- Microsoft та Windows Media є або зареєстрованими торговими марками, або торговими марками корпорації Microsoft Corporation у Сполучених Штатах Америки та/або в інших країнах.
- Текстова торгівельна марка та логотипи Bluetooth є власністю Bluetooth SIG, Inc. Використання цих марок компанією Victor Company of Japan, Limited (JVC) здійснюється за ліцензією. Інші торгівельні марки та торгові назви належать відповідним власникам.
- iPod та iTunes є торгівельними марками Apple Inc., зареєстрованими у Сполучених Штатах Америки та інших країнах.
- Цей продукт виготовлений за ліцензійною технологією, захищеною патентним та іншими правами захисту інтелектуальної власності США. Право на користування цією ліцензійною технологією може бути надане компанією Macrovision, і воно обмежує використання цього пристрою умовами домашнього використання та іншими обмеженнями перегляду, якщо вони не зняті компанією Macrovision. Відтворення або розбирання виробу заборонено.

Призначення назви

- Можна призначити назви для 30 телевізійних станцій. У разі спроби призначити назву 31-й станції, екран <**Title Entry**> (Ввід назви) не з'явиться.

Налаштування меню

- Якщо змінити параметр підсилювання <**Amplifier Gain**> з <**High**> (висока потужність) на <**Low**> (низька потужність) при рівні гучності, вищому за “30”, система автоматично змінить рівень на “VOL 30”.
- Після зміни будь-якого налаштування у <**Menu Language/Audio Language/Subtitle**> вимкніть, а потім ввімкніть живлення системи та повторно вставте диск (той самий або інший). Це потрібно для того, щоб внесені зміни вступили в дію.
- При виборі формату <**16:9**> і перегляді фільмів, записаних із співвідношенням сторін 4:3, зображення буде дещо змінено через необхідність перерахунку його ширини.
- Навіть якщо обрано <**4:3PS**>, розмір екрану може стати <**4:3LB**> для деяких дисків.

Про звукові сигнали, що виводяться через рознімання з тильного боку

- Вихід гучномовця/аналоговий дискретний вихід—LINE OUT (FRONT/REAR)/CENTER OUT/SUBWOOFER: Багатоканальні сигнали випромінюються для багатоканального кодованого програмного забезпечення. (При включеному режимі Dual Zone сигнал, що випромінюється через 2-й штекер AUDIO OUT, призначається для головного джерела “DISC”.)
- 2nd AUDIO OUT: 2-канальний сигнал випромінюється у разі активації параметру Dual Zone При відтворенні диску кодованого на багато каналів, багатоканальні сигнали конвертуються у двоканальні (за винятком деяких DVD Audio).

■ Запрограмовані налаштування еквалайзера

Режим звучання	Частота	60 Hz	150 Hz	400 Hz	1 kHz	2.5 kHz	6.3 kHz	15 kHz
Flat		00	00	00	00	00	00	00
Hard Rock		+03	+03	+01	00	00	+02	+01
R&B		+03	+02	+02	00	+01	+01	+03
Pop		00	+02	00	00	+01	+01	+02
Jazz		+03	+02	+01	+01	+01	+03	+02
Dance		+04	+02	00	-02	-01	+01	+01
Country		+02	+01	00	00	00	+01	+02
Reggae		+03	00	00	+01	+02	+02	+03
Classic		+02	+03	+01	00	00	+02	00
User1/2/3		00	00	00	00	00	00	00

■ Символи, що відображаються на моніторі

На додачу до символів латинської абетки (A – Z, a – z), для виводу інформації на монітор можна використовувати наступні символи.

- Нижченаведені символи можна використовувати і при задаванні назв. (☞ стор. 59)

А	Б	В	Г	Д	Е	Ж	З	И	Й	К	Л	М	Н
О	П	Р	С	Т	У	Ф	Х	Ц	Ч	Ш	Щ	Ъ	Ы
Ь	Э	Ю	Я	Ё	місце								

0	1	2	3	4	5	6	7	8	9	!	"	#	\$
%	&	'	()	*	+	,	-	.	/	:	;	=
?	@	`	місце										

а	б	в	г	д	е	ж	з	и	й	к	л	м	н
о	п	р	с	т	у	ф	х	ц	ч	ш	щ	ъ	ы
ь	э	ю	я	ё	місце								

Числа та символи

Верхній та нижній регістри

Мовні коди (для вибору мови DVD/DivX-дисків)

Код	Мова	Код	Мова	Код	Мова	Код	Мова	Код	Мова
AA	Афар	FA	Перська	KL	Гренландська	OC	Окситанська	ST	Сесото
AB	Абхазька	FI	Фінська	KM	Камбоджійська	OM	(Афан) Оромо	SU	Суданська
AF	Африканс	FJ	Фіджі	KN	Канадська	OR	Орія	SW	Суахілі
AM	Амехарська	FO	Фарерська	KO	Корейська (KOR)	PA	Пенджабська	TA	Тамільська
AR	Арабська	FY	Фризька	KS	Кашмірі	PL	Польська	TE	Телугу
AS	Ассамська	GA	Ірландська	KU	Курдська	PS	Пушту	TG	Таджицька
AU	Аймара	GD	Гаельська шотландська	KY	Киргизька	PT	Португальська	TH	Тайська
AZ	Азербайджанська	GL	Галісійська	LA	Латинська	QU	Кечуа	TI	Тігринья
BA	Башкірська	GN	Гуарані	LN	Лінгала	RM	Ретороманська	TK	Туркменська
BE	Білоруська	GU	Гуджараті	LO	Лаоська	RN	Корунді	TL	Тагальська
BG	Болгарська	HA	Гауса	LT	Литовська	RO	Румунська	TN	Тсвана
BH	Біхарі	HI	Хінді	LV	Латиська	RW	Кіньяруанда	TO	Тонга
BI	Біслама	HR	Хорватська	MG	Малагасійська	SA	Санскрит	TR	Турецька
BN	Бенгальська, Бангла	HU	Угорська	MI	Маорі	SD	Сіндхі	TS	Тсонга
BO	Тібетська	HY	Вірменська	MK	Македонська	SG	Санго	TT	Татарська
BR	Бретонська	IA	Інтерлінгва	ML	Малаялам	SH	Сербохорватська	TW	Тві
CA	Каталонська	IE	Інтерлінгве	MN	Монгольська	SI	Сингальська	UK	Українська
CO	Корсиканська	IK	Інупіак	MO	Молдавська	SK	Словацька	UR	Урду
CS	Чеська	IN	Індонезійська	MR	Маратхі	SL	Словенська	UZ	Узбецька
CY	Валійська	IS	Ісландська	MS	Малайська (MAY)	SM	Самоанська	VI	В'єтнамська
DZ	Бутанська	IW	Іврит	MT	Мальтійська	SN	Шона	VO	Волапук
EL	Грецька	JI	Ідиш	MY	Бірманська	SO	Сомалійська	WO	Волоф
EO	Есперанто	JW	Яванська	NA	Науру	SQ	Албанська	XH	Коса
ET	Естонська	KA	Грузинська	NE	Непальська	SR	Сербська	YO	Йоруба
EU	Баскська	KK	Казахська	NO	Норвезька	SS	Свазі	ZU	Зулу

Пошук та усунення несправностей

Те, що здається проблемою, не завжди виявляється серйозним. Перш ніж телефонувати до сервісного центру, спробуйте наступне.

- Щодо операцій із зовнішніми компонентами див.також інструкції до адаптерів, які використовуються для з'єднань (а також інструкції до зовнішніх компонентів).

	Симптоми	Засоби виправлення/Причини
Загальні несправності	• Звук з центральної колонки відсутній.	• Центральний гучномовець не ввімкнено. (☞ стор. 64) • Центральний гучномовець використовується тільки при відтворенні у режимі оточуючого звуку. Немає стереофонічного відтворення звуку.
	• Звук з задніх колонок та низькочастотного динаміку відсутній.	• Задні колонки та НЧ-динамік не активовано. (☞ стор. 64) • При використанні режиму Dual Zone це нормально, коли для <Off> обрано <Rear Speaker>. (☞ стор. 67)
	• При програванні в стерео режимі ніякий звук не надходить з НЧ-динаміку.	Це має місце під час програвання деяких дисків з включеним <Auto> для режиму оточуючого звучання <Surround Mode> (☞ стор. 27). Відміна режиму оточуючого звучання.
	• Зображення на моніторі не є чітким.	Це може статися внаслідок попадання на нього сонячного світла, відбитого вітровим склом. Відрегулюйте яскравість (пункт меню <Bright>). (☞ стор. 61)
	• Не можна вибрати SD та USB-пристрій у якості джерела.	Вимкніть режим Dual Zone. (☞ стор. 30) (Коли активовано режим Dual Zone, їх неможливо обирати в якості джерела звуку).
	• Пульт дистанційного керування не працює.	Вимкніть режим Dual Zone. (☞ стор. 30) (При роботі у режимі Dual Zone, пульт дистанційного керування працює тільки з програвачем DVD/CD-дисків).
	• На дисплеї з'являється "Position Error Push Open Key".	Кут панелі монітору було відрегульовано силоміць, або його регулювання було перервано під час відкриття або закриття. Натисніть OPEN/TILT (CLOSE).
	• На моніторі з'являється напис "Mecha Error Push Reset" и панель не рухається.	Перезавантажте пристрій (☞ стор. 3).
	• На дисплеї з'являється "SD Loading Error".	SD не вставлений до кінця. Вставте його до кінця у паз, аби закрити панель монітору.

	Симптоми	Засоби виправлення/Причини
Загальні несправності	<ul style="list-style-type: none"> З'являється напис "No Signal". 	<ul style="list-style-type: none"> Змініть джерело сигналу. Розпочніть відтворення з зовнішнього компоненту, підключеного до входу VIDEO IN. Перевірте шнури та з'єднання. Вхідний сигнал занадто слабкий.
	<ul style="list-style-type: none"> Кнопки на панелі монітору не працюють. 	Коли панель монітору відкрита, працює лише кнопка VOL +/- та OPEN/TILT (CLOSE). Інші кнопки не функціонують.
	<ul style="list-style-type: none"> Пристрій не працює взагалі. 	Перезавантажте пристрій. (☞ стор. 3)
FM/AM	<ul style="list-style-type: none"> Автоматичне програмування станцій SSM не функціонує. 	Програмуйте станції вручну. (☞ стор. 11)
	<ul style="list-style-type: none"> Статичні перешкоди під час прослуховування радіо. 	Приєднайте міцно провід антени.
Диски взагалі	<ul style="list-style-type: none"> Диск не можна ані відтворити, ані розпізнати. 	Виконайте примусове висування диску. (☞ стор. 3)
	<ul style="list-style-type: none"> Диск не можна висунути. 	Розблокуйте диск (☞ стор. 22)
	<ul style="list-style-type: none"> Неможливо відтворити диски одноразового/багаторазового запису. Доріжки на диску одноразового/багаторазового запису не вдається пропустити. 	<ul style="list-style-type: none"> Вставте диск с закритими сесіями. Закрийте сесії на дисках на тому ж пристрої, на якому було виконано їхній запис.
	<ul style="list-style-type: none"> Відтворення не починається. 	<ul style="list-style-type: none"> Ще раз вставте диск правильно. Формат файлів не підтримується системою.
	<ul style="list-style-type: none"> Зображення при відтворенні не є чітким. 	Налаштуйте параметри у пункті <Picture Adjust>. (☞ стор. 61)
	<ul style="list-style-type: none"> Звук та зображення інколи перериваються або спотворюються. 	<ul style="list-style-type: none"> Зупиняйте відтворення на поганих ділянках доріг. Змініть диск.
	<ul style="list-style-type: none"> При відтворенні на дисплеї не з'являється зображення. 	Вивід ручного гальма підключено неналежним чином. (☞ Керівництво зі встановлення та з'єднання)
	<ul style="list-style-type: none"> На зовнішньому моніторі відсутнє зображення. 	<ul style="list-style-type: none"> Приєднайте відео-провід належним чином. Правильно виберіть вхідний сигнал для зовнішнього монітора.
	<ul style="list-style-type: none"> На моніторі з'являється напис "Eject Error" або "Loading Error". 	Для розв'язання проблеми змініть джерело сигналу, натиснувши кнопку SOURCE.
	<ul style="list-style-type: none"> "Region code error" з'являється на моніторі, коли вставляється диск DVD Video. 	Регіональний код невірний. (☞ стор. 4)

	Симптоми	Засоби виправлення/Причини
DVD/MPRG1/MPRG2/MPR3/MPMA/MPV/AAС	• Диск не відтворюється.	<ul style="list-style-type: none"> • Змініть диск. • Запишіть доріжки за допомогою належної прикладної програми та на відповідних дисках. (☞ стор. 4) • Додайте відповідні розширення до імен файлів.
	• Чути шум.	Формат відтворюваної доріжки не підтримується системою. Перейдіть до відтворення іншого файлу.
	• Доріжки програються не в тому порядку, в якому передбачалося.	Послідовність відтворення доріжок може залежати від того, на якому пристрої вони програються.
	• Час, що минув з початку відтворення, показується невірно.	Це іноді відбувається під час відтворення. Все залежить від того, як доріжки були записані на диск.
	• На моніторі з'явиться напис "Not Support" і доріжки будуть пропущені.	Ця доріжка не може бути відтворена.
SD/USB	• Чути шум.	Формат відтворюваної доріжки не підтримується системою. Перейдіть до відтворення іншого файлу.
	• Доріжки програються не в тому порядку, у якому ви передбачали їхнє програвання.	Послідовність відтворення доріжок може залежати від того, на якому пристрої вони програються.
	• Напис "Now Reading..." продовжує мигтіння на моніторі.	<ul style="list-style-type: none"> • Час зчитування залежить від типу SD-картки/USB-пристрою. • Не використовуйте дуже багато ієрархій та папок. • Вимкніть і знову ввімкніть живлення.
	• Символи відображаються некоректно (наприклад, назва альбому).	Список доступних символів ☞ стор. 77.
	• При відтворенні доріжки звук інколи переривається.	Доріжки скопійовано у SD-картку/USB-пристрій неналежним чином. Скопіюйте доріжки знову та спробуйте ще раз.
Телевізійний приймач	• На моніторі з'явиться повідомлення "Reset 08" (Скидання 08).	• Перезавантажте пристрій. (☞ стор. 3).

	Симптоми	Засоби виправлення/Причини
Bluetooth	<ul style="list-style-type: none"> Bluetooth-пристрій не може знайти головний блок. 	<p>Пристрій не дозволяє одночасне підключення мобільного телефону і аудіопристрою а протоколом Bluetooth. Якщо головний блок вже зв'язаний з якимось пристроєм, він не може бути знайдений з іншого пристрою. Від'єднайте підключений пристрій і знов виконайте пошук.</p>
	<ul style="list-style-type: none"> Система не може знайти Bluetooth-пристрій. 	<ul style="list-style-type: none"> Перевірте налаштування Bluetooth у пристрої. Пошук з Bluetooth-пристрою. Після того, як пристрій знайде головний блок, виберіть на останньому пункт <Open> та встановіть з'єднання з пристроєм. (☞ стор. 40)
	<ul style="list-style-type: none"> Головний блок не може встановити з'єднання з Bluetooth-пристроєм. 	<ul style="list-style-type: none"> Введіть той самий PIN-код як на головному пристрої, так и на пристрої, який потрібно підключити. Якщо PIN-код не вказано в інструкції до пристрою, спробуйте "0000" або "1234". Виберіть один з пристроїв з розділу <Special Device>, після чого знову повторіть спробу підключення. (☞ стор. 41, 69)
	<ul style="list-style-type: none"> Чутно шуми або відлуння. 	<p>Відрегулюйте положення вузла мікрофона.</p>
	<ul style="list-style-type: none"> Якість звуку, який видає телефон, є низькою. 	<ul style="list-style-type: none"> Зменшить відстань між головним блоком і аудіопристроєм Bluetooth. Спрямуйте автомобіль у місце, де прийом сигналу кращий.
	<ul style="list-style-type: none"> Під час відтворення з Bluetooth-аудіопристрою звук переривається або зникає. 	<ul style="list-style-type: none"> Зменшить відстань між головним блоком і аудіопристроєм Bluetooth. Від'єднайте пристрій, який підключено в режимі "Bluetooth PHONE". Вимкніть, а потім увімкніть живлення системи. Знов приєднайте пристрій (якщо відтворення не відновилося).
	<ul style="list-style-type: none"> "New Device" неможна вибрати для "Bluetooth AUDIO". 	<p>Йде під'єднання пристрою Bluetooth audio. Аби обрати новий пристрій "New Device", від'єднайте його. (☞ стор. 41)</p>
Пристрій зміни CD-дисків	<ul style="list-style-type: none"> Неможливо керувати підключеним аудіопристроєм. 	<p>Перевірте, чи підтримує підключений пристрій функцію AVRCP (Профіль дистанційного керування аудіовідеопристроями).</p>
	<ul style="list-style-type: none"> На дисплеї з'являється "Reset 08". 	<p>Перевірте з'єднання між адаптером та пристроєм.</p>
	<ul style="list-style-type: none"> На дисплеї з'являється "No Disc". 	<p>Вставте диск на пластину.</p>
	<ul style="list-style-type: none"> На дисплеї з'являється "No Magazine". 	<p>Вставте пластину у отвір.</p>
	<ul style="list-style-type: none"> На дисплеї з'являється "Cannot play this disc Check the disc". 	<p>На диску немає файлів, які можна було б відтворити. Замініть диск на такий, де є відтворювані файли.</p>

	Симптоми	Засоби виправлення/Причини
Пристрій зміни CD-дисків	• На дисплеї з'являється "Reset 08".	Правильно приєднайте головний блок до пристрою зміни CD-дисків, після чого натисніть на останньому кнопку вимкнення/ввімкнення.
	• На дисплеї з'являється напис "Reset 01" – "Reset 07".	Натисніть кнопку вимкнення/ввімкнення на пристрої зміни CD-дисків.
	• Даний пристрій зміни CD-дисків не працює взагалі.	Перезавантажте пристрій. (☞ стор. 3)
Тюнер DAB	• На дисплеї з'являється "No DAB Signal".	Перемістіться на територію з більш потужними сигналами.
	• На дисплеї з'являється "Reset 08".	Правильно приєднайте головний блок до цифрового тюнера DAB, а потім вимкніть та ввімкніть останній. (☞ стор. 3)
	• Даний цифровий тюнер не працює взагалі.	Правильно приєднайте головний блок до цифрового тюнера DAB, а потім вимкніть та ввімкніть останній. (☞ стор. 3)
	• На дисплеї з'являється "Antenna Power NG".	Перевірте шнури та з'єднання.
iPod/D. player	• iPod/D. -програвач не працює або не вмикається.	<ul style="list-style-type: none"> • Перевірте кабель з'єднання та його підключення. • Зарядіть батарею. • Для D.-програвача: Встановіть більш сучасну версію апаратно-програмного забезпечення.
	• Звук спотворений.	Вимкніть еквалайзер головного блоку або iPod/D. програвача.
	• На дисплеї з'являється "Disconnect".	Перевірте кабель з'єднання та його підключення.
	• Для iPod: Зупиняється відтворення.	Навушники було відключено під час відтворення доріжки. Розпочніть відтворення заново.
	• Немає звуку. • Під час підключення D.-програвача з'являється напис "Error 01".	Від'єднайте D. player від адаптера. Після цього з'єднайте їх знову.
	• На дисплеї з'являється напис "No Files" або "No Track".	У пам'яті немає жодної доріжки. Зберіть треки у iPod або D. програвачі.
	• На дисплеї з'являється напис "Reset 01" – "Reset 07".	Від'єднайте адаптер як від цього пристрою, так і від програвача iPod/D. player, а потім знов приєднайте їх.
	• На дисплеї з'являється "Reset 08".	Перевірте з'єднання між адаптером та пристроєм.
	• Кнопки керування iPod або D. програвача не працюють після їх від'єднання від пристрою.	Вимкніть та знов ввімкніть iPod або D. -програвач.
	AV-IN	• На моніторі відсутнє зображення.
• Зображення при відтворенні не є чітким.		Налаштуйте параметри у пункті <Picture Adjust>. (☞ стор. 61)

Характеристики

УКРАЇНА

ПІДСИЛЮВАЧ

ПІДСИЛЮВАЧ	Максимальна вихідна потужність:	Передні/задні колонки:	50 Вт на канал
	Тривала вихідна потужність (ефективна):	Передні/задні колонки:	20 Вт на канал на 4 Ом, від 40 Гц до 20 000 Гц при не більш ніж 0,8% загальних нелінійних викривлень
	Імпеданс навантаження:		4 Ом (допускається 4 Ом – 8 Ом)
	Діапазон корекції звуку за допомогою еквайзера:	Частоти:	60 Гц, 150 Гц, 400 Гц, 1 кГц, 2,5 кГц, 6,3 кГц, 15 кГц
		Рівень:	±10 дБ
	Співвідношення "сигнал/шум":		70 дБ
	Рівень вихідного аудіо-сигналу LINE OUT (FRONT/REAR)/ CENTER OUT/ SUBWOOFER:	Вихідний рівень/імпеданс:	5,0 В/20 кОм навантаження (за повною шкалою)
		Вихідний імпеданс:	1 кОм
	Система передачі кольорів:		PAL
	Відео-вихід (комбінований):		1 В між піками/75 Ом
Інші роз'єми:	Вхідні:	Вхідні з'єднання LINE IN, VIDEO IN, CAMERA IN, USB та антенний вхід, Aerial (антена)	
	Вихід:	2nd AUDIO OUT, VIDEO OUT	
	Інше:	Пристрій зміни CD-дисків, OE REMOTE	
FM/AM тюнер	Частотний діапазон:	FM:	87,5 МГц – 108,0 МГц
		AM:	(MW) (CX) 522 кГц – 1 620 кГц LW (DX): 144 кГц – 279 кГц
	FM-тюнер	Реальна чутливість:	11,3 дБ на 1 фВт (1,0 мкВ/75 Ом)
		50 дБ чутливості при заданому співвідношенні "сигнал/шум":	16,3 дБ на 1,8 фВт (1,8 мкВ/75 Ом)
		Селективність альтернативного каналу (400 кГц):	65 дБ
		Частотні характеристики:	40 Гц – 15 000 Гц
		Розділення стереоканалів:	35 дБ
	Середньохвильовий (MW) тюнер	Чутливість/селективність:	20 мкВ/35 дБ
Довгохвильовий (LW) тюнер	Чутливість:	50 мкВ	
Програвач DVD/CD-дисків	Система виявлення сигналу:	Безконтактне оптичне знімання (напівпровідниковим лазером)	
	Частотні характеристики:	DVD, fs=48 кГц:	16 Гц – 22 000 Гц
		DVD, fs=192 кГц:	16 Гц – 88 000 Гц
		VCD/CD:	16 Гц – 20 000 Гц
	Динамічний діапазон:		93 дБ
	Співвідношення "сигнал/шум":		95 дБ
Коефіцієнт детонації:		менший за межу вимірювання	

SD	Сумісна файлова система:	FAT 32/16/12		
	Ємність	від 8 МБ до 2 ГБ		
	Швидкість передачі даних	Максимально 10 МБ/с		
USB	Стандарти USB:	USB 1.1		
	Швидкість передачі даних	Максимальна швидкість: Максимально 12 МБ Низька швидкість: Максимально 1,5 МБ		
	Сумісні пристрої:	Запам'ятовуючі пристрої великої ємності		
	Сумісна файлова система:	FAT 32/16/12		
	Макс. сила струму:	Менше за 500 мА/5В		
Телевізійний приймач	Кольорова система	SECAM		
	Покриття каналів	VHF: Канали 1 – 12 UHF: Канали 21 – 69		
МОНИТОР	Розмір екрану:	рідкокристалічний дисплей з діагоналлю 7 дюйма		
	Кількість пікселів:	336 960 пікселів: 480 × 3 (по горизонталі) × 234 (по вертикалі)		
	Метод відображення:	Активна матриця формату TFT (на тонкоплівкових транзисторах)		
	Система передачі кольорів:	NTSC/PAL/SECAM		
	Співвідношення сторін:	16:9 (широкоекранний)		
ЗАГАЛЬНІ ХАРАКТЕРИСТИКИ	Вимоги до живлення:	Робоча напруга:	14,4 В постійного струму (допускається від 11 В до 16 В)	
	Система заземлення:	Мінус на землю		
	Допустима температура зберігання:	від -10°C – +60°C		
	Припустима робоча температура:	від 0°C – +40°C		
	Розміри (Ш × В × Д): • З додаванням змінної пластини та монтажного корпусу	Установчі розміри (приблизно):	182 мм × 111 мм × 160 мм	
		Розміри панелі (приблизно):	188 мм × 117 мм × 10 мм	
	Вага (приблизно):	3 кг (включаючи змінні пластини та корпус)		

Місце, потрібне для висунання монітору

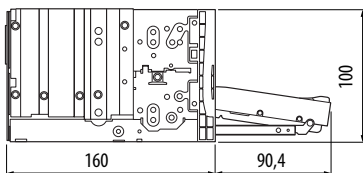

УВАГА: При висунанні монітору забезпечте достатньо місця для його висунання. Інакше монітор може перешкоджати вправлятися з кермом і важелем перемикавання передач, а це може призвести до аварії на дорозі.

Пристрій: мм

Конструкція та характеристики можуть змінюватися без попередження.

**Having TROUBLE with operation?
Please reset your unit**

Refer to page of How to reset your unit

Затруднення при експлуатації?

Пожалуйста, перезагрузите Ваше устройство

Для получения информации о перезагрузке Вашего устройства обратитесь на соответствующую страницу

Маєте ПРОБЛЕМУ з функціонуванням?

Повторно налаштуйте систему

Див. сторінку “Як повторно налаштувати пристрій”

JVC

Віктор Компані оф Джепен Лімітед

12, 3-чоме, Моріія-чо, Канагава-ку, Йокогама, Канагава 221-8520, Японія



EN, RU, UK

© 2007 Victor Company of Japan, Limited

0307MNMMDWJEIN

JVBG INSTRUCTIONS DVD RECEIVED WITH MONITOR KVM-AX900