

# MDN-2900TVR

Автомобильный мультимедийный  
навигационный центр



**Наименование:** Пролджи MDN-2900TVR  
**Страна-производитель:** Китай  
**Основное предназначение товара:**  
автомобильный мультимедийный  
навигационный центр  
**Срок службы:** 2 года  
**Изготовитель:** ЭсЭй-Ти Групп Эй Джи  
**Юридический адрес изготовителя:**  
ЕБС Бизнесс Форум, Баарерштрассе 135,  
СХ-6301 Zug, Швейцария



Manufactured by SHT Group AG  
EBC Business Forum, Baarerstrasse 135,  
CH-6301 Zug, Switzerland



▶▶ **ВОЗЬМИ**  
**КИНО**  
в дорогу

*Руководство пользователя*

# PROLOGY

[www.prology.ru](http://www.prology.ru)



## Содержание

Назначение устройства	2
Функции устройства	3
Комплект поставки	3
Рекомендации по использованию устройства	4
Элементы управления на передней панели	6
Меню режимов	6
Элементы управления на пульте дистанционного управления	8
Использование пульта дистанционного управления	9
Интерактивная сенсорная панель управления с графическим интерфейсом	10
Управление жестами	10
Общие операции	10
Режим радиоприемника	12
Режим ТВ-тюнера	14
Операции управления воспроизведением дисков	15
Меню управления воспроизведением DVD-дисков и видеофайлов	16
Меню управления воспроизведением медиафайлов на дисках/картах памяти USB/ microSD	18
Режим Bluetooth	20
Режим SWC (программирование штатных кнопок управления воспроизведением, находящихся на рулевом колесе автомобиля)	27
Режим навигации	30
Режимы AV-IN 1 и AV-IN 2	31
Режим «Камера»	31
Режимы USB и Задний USB	32
Режим SD	32
Режимы тыловой зоны	33
Режим DVR	34
Меню настроек устройства	37
Режим настроек звучания (эквалайзер)	41
Основные технические характеристики	42
Установка устройства	44
Схема подключения	46
Назначение отдельных проводов и разъемов на задней панели устройства	47
Воспроизводимые диски и форматы	50
Технические допуски на возможные незначительные дефекты изображения	52
Эксплуатационные ограничения и текущий ремонт	52
Для безопасного управления автомобилем	56
Меры предосторожности при обращении с дисками	56
Хранение, транспортирование, ресурс, утилизация	57
Условия гарантии	57
Расшифровка даты выпуска устройства, указанной в серийном номере	58
Для заметок	59

Руководство пользователя определяет порядок установки и эксплуатации автомобильного мультимедийного навигационного центра (далее «устройства») в автомобиле с напряжением бортовой сети 12 В. Установку устройства рекомендуется производить с привлечением специалиста по электрооборудованию автомобилей.

Самостоятельное вскрытие устройства, механические повреждения и нарушение правил эксплуатации могут привести к его неисправностям и лишению права на гарантийное обслуживание.

При покупке устройства требуйте проверки его работоспособности. Убедитесь, что в гарантийном талоне на устройство поставлен штамп магазина, разборчивая подпись и дата продажи.

В связи с постоянной работой по совершенствованию устройства, повышающей его надежность и улучшающей эксплуатационные характеристики, в конструкцию и сервисные меню могут быть внесены изменения, не отраженные в настоящем Руководстве.

Прежде чем включить устройство, внимательно ознакомьтесь с настоящим Руководством пользователя.

## Назначение устройства

Устройство Prology MDN-2900TVR предназначено для воспроизведения дисков форматов DVD, Audio CD, MP3, JPEG или MPEG4. Устройство оснащено жидкокристаллическим дисплеем с размером экрана по диагонали 157 мм. Такой дисплей обеспечивает минимальное потребление энергии и полное отсутствие вредного для здоровья гамма-излучения.

### Устройство обеспечивает:

- воспроизведение цветного изображения со встроенного дискового проигрывателя;
- воспроизведение аудио/видеофайлов, записанных на карты памяти USB/microSD;
- прием радиостанций в диапазонах FM/УКВ;
- прием телевизионных программ в диапазонах МВ/ДМВ;
- воспроизведение звука через внешние громкоговорители или через линейный 4.1-канальный выход;
- управление мобильным телефоном и передачу высококачественного стереозвуча через интерфейс Bluetooth;
- работу с навигационным программным обеспечением Навител Навигатор (Автоверсия);
- запись на карту памяти microSD звука и видеоизображения дорожной ситуации с помощью видеорежистратора, входящего в комплект поставки (карта памяти находится внутри видеорежистратора).

## Функции устройства

- Встроенный широкоформатный цифровой ЖК-монитор с диагональю 15,7 мм (6,2")
- Видеорегистратор Prology iReg-4000HD в комплекте
- Датчик распознавания жестов
- Системы цветности PAL/SECAM/NTSC
- Интерактивная сенсорная панель управления с графическим интерфейсом
- Максимальная выходная мощность 4 x 55 Вт
- Совместимость с форматами DVD, CD, MP3, MPEG4, JPEG
- Поддержка файловой системы Giga MP3
- ТВ-тюнер
- Высокоскоростной цифровой DSP тюнер
- Память на 18 радиостанции (FM/УКВ)
- Встроенный слот для карт памяти microSD
- Поддержка карт памяти с интерфейсом USB
- Встроенный интерфейс для подключения к резистивным кнопкам управления, расположенным на руле
- Встроенный модуль навигации GPS
- Поддержка беспроводной технологии Bluetooth® для управления мобильным телефоном и для передачи высококачественного стереозвука
- Дистанционное управление
- Две зоны воспроизведения
- Аудио/видеовход mini-Jack на передней панели
- Аудио/видеовход RCA
- Видеовыход RCA
- Видеовыход RCA для камеры заднего обзора
- 4.1-канальный аудиовыход RCA
- Многоцветная подсветка кнопок
- Стандартный разъем ISO
- Стандартный монтажный размер 2 DIN

## Комплект поставки

Устройство PROLOGY MDN-2900TVR	1 шт.
Пульт дистанционного управления	1 шт.
Соединительные кабели	1 комплект
GPS-антенна	1 шт.
Карта памяти microSD с навигационным программным обеспечением	1 шт.
Декоративная рамка передней панели	1 шт.
Выносной Bluetooth-микрофон	1 шт.
Выносной ТВ-тюнер	1 шт.
Видеорегистратор	1 шт.
Карта памяти microSD 8 ГБ для видеорегистратора	1 шт.
Краткое Руководство пользователя	1 шт.
Гарантийный талон	1 шт.
Индивидуальная потребительская тара	1 комплект

## Рекомендации по использованию устройства

- Данное устройство является технически сложным товаром и относится к бытовой радиоэлектронной аппаратуре. По Общероссийскому классификатору продукции и услуг Устройство относится к группировке 3230115 «Устройства радиоприемные комбинированные прочие» (часть IV ОКДП).
- Монтаж и эксплуатация данного устройства должны осуществляться в соответствии с настоящим Руководством. Монтаж устройства осуществляется в штатное место в панели приборов автомобиля, подключение и настройка устройства изложены в настоящем Руководстве и могут быть произведены потребителем в полном объеме самостоятельно. Однако завод-изготовитель настоятельно рекомендует Вам поручить проведение указанного комплекса работ сервисному центру, сертифицированному по ГОСТ Р 51709-2001 (ОКУН 017613) — установка на легковой автомобиль дополнительного электрооборудования, сигнализаций и др. (далее — сертифицированный сервисный центр). Адреса и телефоны авторизованного сервисного центра в Вашем городе Вы можете узнать на официальном сайте Prology: <http://prology.ru/support>
- **Завод-изготовитель не несет ответственность за проблемы, возникшие вследствие самостоятельной установки устройства!**
- Для подачи питания на данное устройство может использоваться только источник питания с напряжением +12В постоянного тока; отрицательная клемма аккумуляторной батареи должна быть соединена с «массой».
- Перед установкой устройства, пожалуйста, полностью прочитайте данное Руководство. Установка устройства требует подключения ко многим штатным системам автомобиля. Автомобили имеют низковольтные или мультитиплексные системы, которые могут быть повреждены при использовании низкоомных проверочных приборов, например, проверочных ламп или логических пробников (которые используются для тестирования компьютеров). Для проверки всех штатных цепей автомобиля перед подключением устанавливаемого устройства используйте только высококачественный цифровой мультиметр.
- Не пытайтесь в случае поломки открыть корпус устройства и отремонтировать его самостоятельно. Если устройство не работает правильно, обратитесь к соответствующему разделу данного Руководства. Ошибки, допущенные при установке и эксплуатации устройства, могут быть иногда приняты за его неисправность. Если неисправность не устранена, обратитесь в сервисный центр.
- При мойке автомобиля следите, чтобы внутрь устройства не попала вода, так как это может привести к его повреждению. Недопустимо попадание жидкостей в устройство при мойке панели приборов, внутренней части ветрового стекла и/или случайное пролитие жидкости на приборную панель, а также через неплотности моторного щита при мойке моторного отсека, при подаче моющей смеси под давлением, т.к. это может привести к выходу из строя устройства.
- Перед чисткой салона автомобиля с помощью пароочистителя, пылесоса, моющих средств и/или иных способов очистки, устройство необходимо обесточить и накрыть влагонепроницаемой пленкой

- После использования автомобиля на открытом воздухе в летний период необходимо пылесосить салон в целях сбора возможных насекомых и попадания их внутрь устройства и его составных частей. Попадание внутрь устройства и его составных частей насекомых недопустимо.
- Не допускайте попадания каких-либо предметов внутрь слота компакт-дисков или слотов microSD/USB устройства, кроме самого диска/карты памяти. Находящиеся внутри устройства узлы могут быть повреждены любыми посторонними предметами.
- Когда устройство не используется, вынимайте из него диск и карты памяти. Не оставляйте удаленный диск/карту памяти в отверстии слота. Храните диски подальше от прямых солнечных лучей.
- **Температура.** Устройство может работать неправильно при экстремально высоких или экстремально низких температурах. В таком случае прекратите использовать устройство до тех пор, пока температура не станет нормальной, устройство оборудовано встроенной схемой защиты. Когда температура внутри устройства повышается до определенной величины, схема защиты автоматически останавливает воспроизведение. В этом случае дайте устройству возможность охладиться, а затем снова включите воспроизведение.
- **Конденсат.** В дождливую погоду или в условиях повышенной влажности, а также в холодное время года сразу же после того, как включен обогреватель (отопитель) салона автомобиля, на оптическом устройстве считывания сигнала расположенном внутри устройства может сконденсироваться влага. В случае возникновения конденсации влаги устройство не сможет считывать информацию с диска и, следовательно, будет работать неправильно. Для устранения такой неисправности извлеките из устройства диск и подождите, пока сконденсировавшаяся влага не испарится (около часа).
- **«Перескакивание» воспроизведения.** Когда автомобиль движется по неровной дороге, по дороге с поврежденным покрытием или по бездорожью, при воспроизведении аудио/видеофайлов могут появляться пропуски звучания и/или воспроизводимого изображения. Рекомендуется снизить скорость и плавно преодолевать препятствия, для исключения перескакивания воспроизведения. Частые поездки в режимах движения по дороге с поврежденным покрытием или по бездорожью могут привести к механическим повреждениям (обрыву) резиновых демпферов проигрывателя, расположенного внутри устройства.
- **Очистка.** Не пытайтесь очищать устройство с помощью каких-либо химических веществ, так как это может привести к ухудшению его внешнего вида. Для очистки корпуса устройства используйте только чистую и сухую ткань.
- Для того чтобы избежать повреждения жидкокристаллического монитора следите за тем, чтобы внутрь монитора не попала вода или какие-либо напитки (жидкости). В случае попадания жидкости внутрь жидкокристаллического монитора выключите питание, отключите предохранитель цепи питания и как можно скорее обратитесь в сервисный центр.
- Следите за тем, чтобы внутрь жидкокристаллического монитора через вентиляционные отверстия не попадали металлические или легковоспламеняющиеся предметы.

## Элементы управления на передней панели

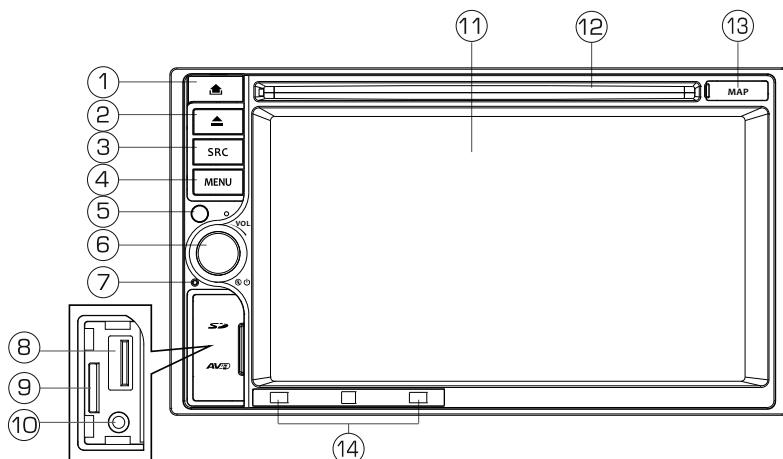

1. Кнопка извлечения передней панели
2. Кнопка извлечения диска
3. Кнопка переключения режимов **SRC**
4. Кнопка входа в меню режимов **MENU**
5. ИК-приемник сигналов пульта ДУ
6. Регулятор громкости; кнопка включения/выключения питания; кнопка включения/отключения звука **MUTE**
7. Кнопка перезагрузки устройства **RESET**
8. Разъем для подключения карт памяти USB
9. Слот для карт памяти microSD с аудио/видеофайлами и файлами изображений
10. Линейный аудио/видеоход **AV-IN**
11. Сенсорный экран
12. Слот для загрузки дисков
13. Слот для microSD карты с навигационным программным обеспечением
14. Инфракрасные датчики распознавания движения для управления жестами

## Меню режимов

Войти в меню режимов можно коснувшись области **A** сенсорного экрана (стр. 10) в любом режиме, кроме режима навигации, нажав кнопку **MENU** (2, стр. 6) на передней панели или кнопку **MODE** (15, стр. 8) на пульте ДУ. Для выбора необходимого режима коснитесь соответствующей иконки на экране.

**Примечание.** Если некоторые устройства не подключены, то выбор их в качестве источника сигнала невозможен.

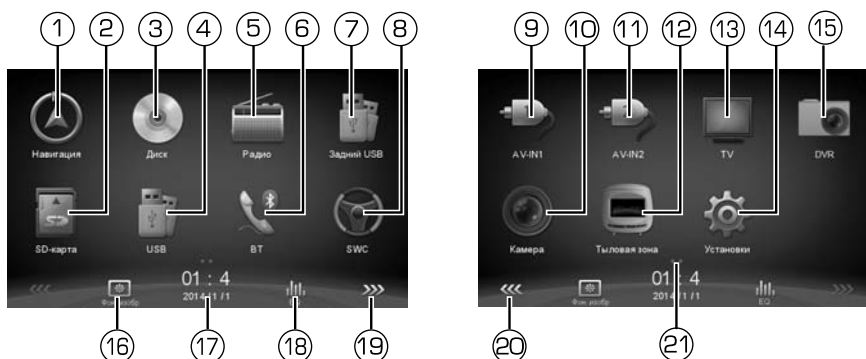

1. Режим работы навигатора (в слоте (13, стр. 6) должна находиться карта памяти microSD с навигационным программным обеспечением)
2. Режим воспроизведения карт памяти microSD
3. Режим воспроизведения дисков
4. Режим воспроизведения карт памяти USB, подключенных к разъему на передней панели
5. Режим радиоприемника
6. Режим Bluetooth
7. Режим воспроизведения карт памяти USB, подключенных к разъему на задней панели
8. Режим программирования кнопок управления воспроизведением, расположенных на рулевом колесе
9. Режим аудио/видеовхода AV\_IN1 (разъем AV IN на передней панели устройства)
10. Просмотр изображения с камеры
11. Режим аудио/видеовхода AV\_IN2 (разъем AV IN на задней панели устройства)
12. Выбор режима воспроизведения для тыловой зоны
13. Режим просмотра телепередач с помощью ТВ-тюнера
14. Режим настроек устройства
15. Режим работы видеорегистратора DVR
16. Выбор фонового изображения экранного меню устройства
17. Отображение даты и времени
18. Настройки эквалайзера
19. Переход к следующей странице меню
20. Переход к предыдущей странице меню
21. Индикация выбранной страницы меню





Вы можете перемещать иконки по сенсорному экрану, удерживая их нажатыми пальцем или стилусом, для создания дизайна меню режимов по своему вкусу.

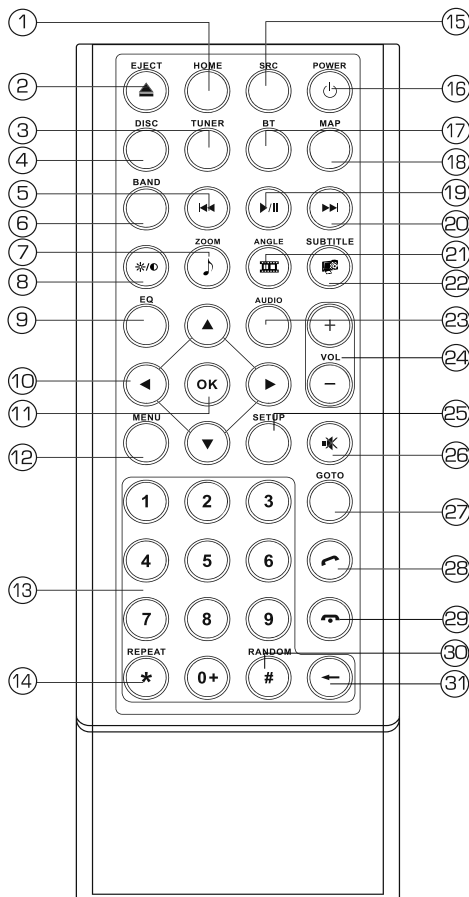

## Элементы управления на пульте дистанционного управления

1. Кнопка перехода в меню режимов **HOME**
2. Кнопка извлечения диска **EJECT**
3. Кнопка перехода в режим радио **TUNER**
4. Кнопка перехода в режим воспроизведения дисков **DISC**
5. Кнопка перехода к предыдущей части (треку); пошагового поиска радиостанций в направлении уменьшения частоты настройки; при длительном нажатии – автоматический поиск радиостанций в направлении уменьшения частоты настройки ◀◀
6. Кнопка выбора диапазона радиоприемника **BAND**
7. Кнопка увеличения изображения; кнопка выбора аудиофайлов в режиме воспроизведения мультимедийных файлов **ZOOM**/🎵
8. Кнопка изменения яркости дисплея и отключения экрана \*./●
9. Кнопка перехода к настройкам звучания **EQ**
10. Кнопки управления перемещением курсора
11. Кнопка подтверждения выбора **OK**
12. Кнопка вызова экранного меню DVD-дисков/видеофайлов **MENU**
13. Кнопки цифрового ввода **1..9, 0+**
14. Кнопка управления режимом повторного воспроизведения **REPEAT**
15. Кнопка прямого переключения источников сигнала **SRC**
16. Кнопка включения и выключения устройства **POWER**/🔌
17. Кнопка перехода в режим Bluetooth **BT**
18. Кнопка перехода в режим навигации **MAP**
19. Кнопка паузы/возобновления воспроизведения ▶/||
20. Кнопки перехода к следующей части (треку); пошагового поиска радиостанций в направлении увеличения частоты настройки; при длительном нажатии – автоматический поиск радиостанций в направлении уменьшения/увеличения частоты настройки ▶▶
21. Кнопка выбора угла просмотра DVD-дисков/видеофайлов; кнопка выбора видеофайлов в режиме воспроизведения мультимедийных файлов **ANGLE**/📐
22. Кнопка выбора языка субтитров DVD-дисков/ видеофайлов; кнопка выбора файлов изображений **SUBTITLE**/🗣️



23. Кнопка выбора языка звукового сопровождения DVD-дисков/видеофайлов  
**AUDIO**
24. Кнопки регулировки уровня громкости **VOL-**, **VOL+**
25. Кнопка перехода в режим настроек и к калибровке экрана (длительное нажатие) **SETUP**
26. Кнопка отключения/включения звука 
27. Кнопка вызова меню перехода к произвольным Главе/Заглавию/треку/времени/частоте настройки **GOTO**
28. Кнопка набора или приема вызова 
29. Кнопка отмены телефонного звонка 
30. Кнопка управления режимом воспроизведения в случайном порядке  
**RANDOM**
31. Кнопка удаления последнего введенного символа; при длительном нажатии – удаление всех набранных символов 

### Использование пульта дистанционного управления

- При использовании пульта дистанционного управления направляйте его на встроенный ИК-приемник сигналов ДУ.
- Дальность действия пульта дистанционного управления составляет 4-5 метров.
- Отклонение по горизонтали от прямого направления на ИК-приемник не должно превышать 30 градусов.

### Установка батареек в пульт дистанционного управления

1. Откройте батарейный отсек, расположенный в нижней части пульта ДУ, как показано на рисунке.
2. Установите новую батарейку, контакт с маркировкой «+» должен находиться вверху. Затем закройте крышку. Рекомендуемый тип литиевых батареек – CR2025.

### Осторожно!

- Никогда не используйте металлический пинцет или другой подобный инструмент для того, чтобы держать батарейку. Это может привести к короткому замыканию.
- Никогда не разбирайте батарейки, не подвергайте их сильному нагреванию и не кладите их в воду, так как это может привести к их нагреванию с большим выделением тепла.
- Когда заряд батареек израсходован, они должны быть утилизированы в соответствии с местными законами.

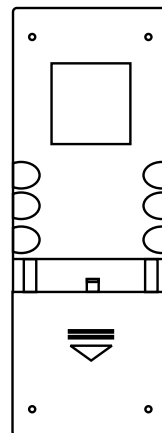

## Интерактивная сенсорная панель управления с графическим интерфейсом

Данное устройство оборудовано сенсорным интерактивным дисплеем. Вы можете выбирать функции или регулировать отдельные параметры, просто прикасаясь к экрану пальцем или пластиковым стержнем (стилусом).

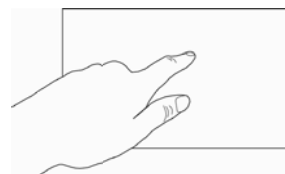

### Внимание!

Не используйте металлические или острозаточенные предметы для управления сенсорным интерактивным дисплеем. Также не прилагайте чрезмерных усилий при касаниях экрана.

### Сенсорные области управления на мониторе

**A** — вход в меню режимов (стр. 7)

**B** — отображение информации, о воспроизведении и отображение экранного меню управления воспроизведением (для видеофайлов и дисков DVD)

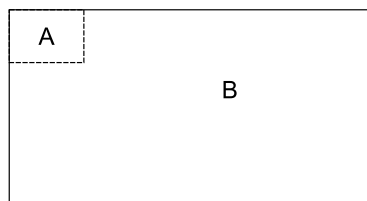

## Управление жестами

Проведите рукой влево/вправо перед датчиком распознавания жестов (14, стр. 6) на расстоянии около 10 см. В случае распознавания жеста на экране появится соответствующая иконка:



С помощью жестов осуществляется переход к предыдущему/следующему файлу в режиме воспроизведения медиафайлов, переход к предыдущему/следующему треку в режиме воспроизведения аудиофайлов через интерфейс Bluetooth и автоматическая настройка на радиостанцию в сторону увеличения/уменьшения частоты настройки.

**Примечание.** Для работы данной функции необходимо включить распознавание жестов в меню настроек (стр. 37).

## Общие операции

### Включение устройства

Для включения устройства нажмите кнопку **POWER**/ $\Psi$  (16, стр. 8) на пульте ДУ или регулятор громкости (6, стр. 6) на передней панели.

### Выключение устройства

Для выключения устройства нажмите кнопку **POWER**/ $\Psi$  (16, стр. 8) на пульте ДУ или удерживайте нажатым регулятор громкости (6, стр. 6) на передней панели.

## Регулировка громкости

Для увеличения/уменьшения громкости вращайте регулятор громкости (6, стр. 6) на передней панели по часовой стрелке/против часовой стрелки либо нажимайте кнопки **VOL+** / **-** (24, стр. 8) на пульте ДУ.

## Отключение звука

Для отключения звука устройства нажмите кнопку **⏏** (26, стр. 8) на пульте ДУ или регулятор громкости (6, стр. 6) на передней панели. На дисплее устройства появится символ **🔇**. Для включения звука нажмите кнопку **⏏** или регулятор громкости еще раз. Также любые операции по изменению уровня громкости автоматически отменяют режим отключения звука.

## Выбор источника сигнала

Нажимайте кнопку **SRC** (15, стр. 8) на пульте ДУ для поочередного выбора одного из источников сигнала. Либо нажмите на экране устройства область **A** (стр. 10) или кнопку **MENU** (4, стр. 6) на передней панели или кнопку **HOME** (1, стр. 8) на пульте ДУ для выбора источника сигнала в меню режимов. Для выхода из меню режимов и возврата в предыдущий режим нажмите иконку данного режима на сенсорном экране устройства, либо кнопку **HOME** на пульте ДУ или кнопку **MENU** передней панели.

## Управление режимом подсветки ЖК-экрана и выход в спящий режим

Нажмите кнопку **★** на пульте ДУ (8, стр. 8) для изменения уровня яркости. Для входа в спящий режим, нажмите и удерживайте кнопку **★** на пульте ДУ, при этом экран устройства отключится. Для включения экрана необходимо коснуться его в любом месте или нажать кнопку **★** ещё раз.

## Кнопка RESET

Кнопка сброса **RESET** (7, стр. 6) находится на передней панели и для ее нажатия следует воспользоваться шариковой ручкой или другим подобным заостренным предметом. Кнопка находится в отверстии на корпусе устройства, что позволяет избежать ее случайного нажатия. После нажатия данной кнопки устройство выключится. Из памяти устройства будут стерты все настройки, время и запрограммированные радиостанции. Данная кнопка должна быть нажата при появлении на дисплее ошибочной индикации или при неверном функционировании устройства.

**Примечание.** Если после нажатия кнопки **RESET** устройство продолжает работать неправильно, полностью отключите питание устройства (отсоединив желтый и красный провода питания (стр. 46), затем восстановите питание и проверьте работоспособность устройства. Если устройство по прежнему не работает, то обратитесь в сертифицированный сервисный центр.

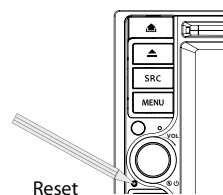

## Режим радиоприемника

При необходимости переключения устройства в режим работы радиоприемника последовательно нажимайте кнопку **SRC** (15, стр. 8) на пульте ДУ, пока на дисплее не появится режим **Радио**; нажмите кнопку **TUNER** (3, стр. 8) на пульте ДУ; нажмите кнопку **HOME** (1, стр. 8) на пульте ДУ или кнопку **MENU** (4, стр. 6) на передней панели или коснитесь области «**A**» стр. 10 и выберите в меню режимов иконку **Радио**:

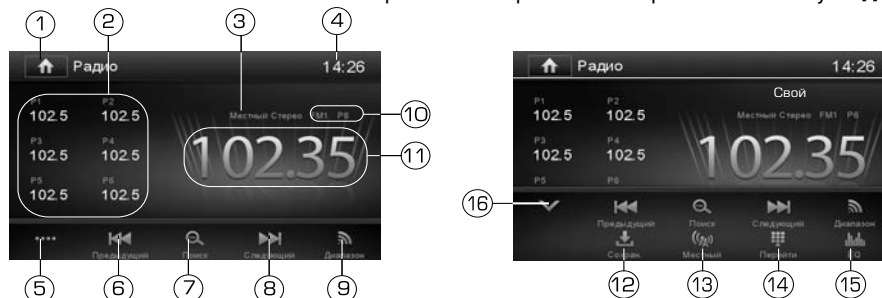

1. Нажмите для перехода в меню режимов
2. Иконки предварительных настроек на радиостанции
3. Индикация местного/дальнего режимов приема
4. Область отображения текущего времени
5. Коснитесь для отображения второй страницы нижней панели иконок
6. Иконка поиска радиостанций в направлении уменьшения частоты
7. Иконка сканирования предварительно настроенных радиостанций; автоматический поиск и сохранение радиостанций в память устройства
8. Иконка поиска радиостанций в направлении увеличения частоты
9. Иконка переключения диапазонов радиоприемника
10. Информация о текущем диапазоне и номере сохраненной радиостанции
11. Частота прослушиваемой радиостанции
12. Иконка вызова меню сохранения станции в память устройства
13. Иконка переключения местного/дальнего режимов приема
14. Иконка вызова радиостанций при помощи ввода частоты
15. Иконка перехода в меню настроек эквалайзера
16. Коснитесь для закрытия второй страницы нижней панели иконок



### Выбор диапазона радиоприемника

Для переключения диапазонов радиоприемника нажимайте кнопку **BAND** (6, стр. 8) на пульте ДУ или сенсорную иконку  в меню радио (9, стр. 12). Диапазоны будут переключаться циклически в следующем порядке:

FM1 → FM2 → FM3...

**Примечание.** Диапазон FM3 соответствует диапазону УКВ.

### Автоматическая настройка на радиостанцию

Нажмите и удерживайте в течение 2 секунд кнопку  (20, стр. 8) на пульте ДУ, сенсорную иконку  в экранном меню (8, стр. 12) или проведите рукой влево перед ИК-датчиком (15, стр. 6) для настройки на радиостанцию в направлении увеличения частоты настройки.

Нажмите и удерживайте в течение 2 секунд кнопку **◀◀** (5, стр. 8) на пульте ДУ, сенсорную иконку **◀◀** в экранном меню (6, стр. 12) или проведите рукой вправо перед ИК-датчиком (15 стр. 6) для настройки на радиостанцию в направлении уменьшения частоты настройки.

### **Ручная настройка на радиостанцию**

Для пошаговой настройки на радиостанцию в направлении увеличения частоты нажимайте кнопку **▶▶** (20, стр. 8) на пульте ДУ или сенсорную иконку **▶▶** (8, стр. 12) в экранном меню. Для настройки на радиостанцию в направлении уменьшения частоты нажимайте кнопку **◀◀** (5, стр. 8) на пульте ДУ или сенсорную иконку **◀◀** (6, стр. 12) в экранном меню.

### **Автоматическая настройка на радиостанции с сохранением в памяти**

Нажмите сенсорную иконку **🔍** (7, стр. 12) в меню радио.

Шесть станций выбранного FM-диапазона с наиболее мощным сигналом будут автоматически найдены и занесены в память устройства, заменив ранее сохраненные радиостанции.

Для остановки автоматической настройки повторно нажмите иконку **🔍** (7, стр. 12).

### **Ручное сохранение радиостанции в памяти**

Во время приёма радиостанции:

1. Удерживайте нажатой не менее 2 секунд одну из сенсорных иконок **P1–P6** (2, стр. 12).
2. Откройте окно меню занесения станции в память устройства, нажав сенсорную иконку **Сохран.** (12, стр. 12):

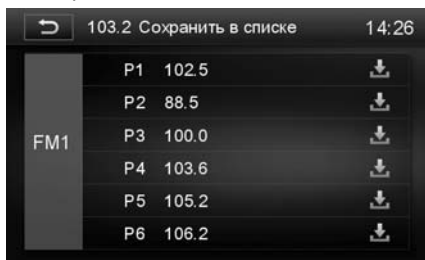

Сохраните станцию под желаемым номером ячейки памяти.

Радиостанции записываются вместо ранее сохранённых, стирая частоту настройки предыдущей радиостанции из памяти.

### **Вызов радиостанций, сохраненных в памяти устройства**

На пульте ДУ.

Нажмите одну из кнопок **1...6** цифрового ввода (13, стр. 8) на пульте ДУ.



В экранном меню.

Нажмите одну из сенсорных иконок **P1–P6** (2, стр. 12).

## Вызов радиостанций вручную

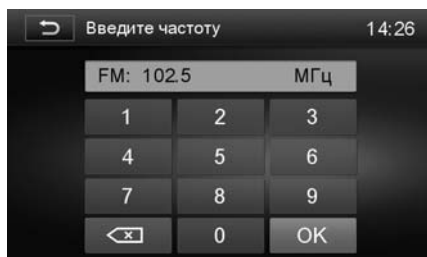
Нажмите сенсорную иконку  в экранном меню (14, стр. 12) или кнопку **GOTO** (27, стр. 8) на пульте ДУ для вызова окна ввода:



Касаясь цифровых иконок введите необходимую частоту, затем нажмите иконку **OK** для подтверждения. Для удаления последней введенной цифры – иконку  в левом нижнем углу экрана или кнопку  (31, стр. 8) на пульте ДУ. Для удаления всех введенных цифр нажмите и удерживайте кнопку .

Для выхода из окна ввода частоты нажмите иконку в верхнем левом углу экрана.

## Выбор местного или дальнего режимов приема



В режиме местного приема чувствительность автопоиска немного снижена для наиболее точной настройки на радиостанции, уровень приема которых чрезмерно высок.

Для переключения режима приема нажимайте сенсорную иконку (13, стр. 12) в меню радио.

## Режим ТВ-тюнера

Подключите к устройству выносной ТВ-тюнер согласно схеме на стр. 49.

При необходимости переключения устройства в режим работы ТВ-тюнера последовательно нажимайте кнопку **SRC** (15) на пульте ДУ (стр. 8) пока на дисплее не появится режим ТВ; либо нажмите кнопку **MENU** (2) на передней панели (стр. 6) или кнопку **HOME** (1) на пульте ДУ или коснитесь области «**A**» (стр. 10) и выберите в меню режимов иконку **ТВ**.

Нажмите область **B** экрана (стр. 10) для вызова элементов управления  /  /  (переход к предыдущему телеканалу, автоматическая настройка с сохранением в памяти, переход к следующему телеканалу). Убедитесь, что в разделе настроек разделе настроек ТВ-система (стр. 50) установлен рекомендуемый параметр SECAM\_DK для корректного отображения цвета и звука принимаемых ТВ-каналов на территории России.

## Автоматическая настройка на телеканалы с сохранением в памяти

Данная функция позволяет автоматически находить и сохранять телеканалы с наиболее мощным сигналом. Нажмите иконку в экранном меню. Количество сохраненных каналов в памяти устройства зависит от выбора ТВ-системы (стр. 50) и качества принимаемых сигналов.

**Внимание!** Каждому частотному каналу соответствует определенный номер диапазона телевещания, редактирование каналов невозможно.

## Переключение телеканалов, сохраненных в памяти устройства

Для перехода к следующему/предыдущему телеканалу нажимайте сенсорные иконки ◀◀ / ▶▶ в экранном меню или на пульте ДУ (23) (стр. 8).

## Операции управления воспроизведением дисков

### Загрузка дисков

Вставьте диск в слот дископриемника (12, стр. 6) рабочей стороной вниз. Через некоторое время после загрузки диска автоматически начнется его воспроизведение.

### Извлечение дисков

Для извлечения диска из устройства нажмите кнопку ▲ (2, стр. 6) на передней панели устройства или кнопку **EJECT** (2, стр. 8) на пульте ДУ. Если диск не будет извлечен в течение 10 секунд, устройство загрузит диск.

### Включение режима воспроизведения

При загрузке диска на экране появится надпись «Загружается...». В случае, если диск уже находится в слоте, перейти в режим воспроизведения диска можно: нажав кнопку **DISC** (4, стр. 8) на пульте ДУ; последовательно нажимая кнопку **SRC** (15, стр. 8) на пульте ДУ, пока устройство не перейдет в режим воспроизведения диска; нажав область «**A**» в экранном меню (стр. 10), кнопку **HOME** (1, стр. 8) на пульте ДУ, или кнопку **MENU** (4, стр. 6) на передней панели и выбрав в меню режимов сенсорную иконку **ДИСК**.

Некоторые DVD-диски могут автоматически включаться в режим воспроизведения с первой Главы. Некоторые диски автоматически переходят в меню Заглавий. Если на экран монитора выводится меню Заглавий DVD, то для начала воспроизведения с первой Главы нажмите кнопку ▶|| (19, стр. 8) на пульте ДУ или сенсорную иконку, соответствующую запуску воспроизведения в меню Заглавий. Для навигации по меню Заглавий диска используйте кнопки ▼ ▲ ▶ ◀ (10) и **OK** (11) на пульте ДУ или сенсорные иконки в экранном меню.

Для воспроизведения двухстороннего DVD-диска вставьте его первой рабочей стороной вниз. По окончании воспроизведения первой стороны извлеките диск, переверните его и повторно загрузите в устройство для воспроизведения второй стороны. Первая и вторая стороны помечаются различным образом на разных дисках.

### Временная остановка воспроизведения (пауза)

Во время воспроизведения диска нажмите кнопку ▶|| (19, стр. 8) на пульте ДУ или сенсорную иконку || в экранном меню (стр. 16) для временной остановки воспроизведения. Для продолжения воспроизведения повторно нажмите данную кнопку/иконку.

### Переход к следующей или предыдущей главе (треку)

Нажмите кнопку ▶▶ (20, стр. 8) на пульте ДУ или в экранном меню или проведите рукой вправо перед ИК-датчиком (15, стр. 6) во время воспроизведения для перехода к следующей главе (треку).

Нажмите кнопку ◀◀ (5, стр. 8) на пульте ДУ или в экранном меню или проведите рукой влево перед ИК-датчиком (15, стр. 6) во время воспроизведения для перехода к предыдущей главе (треку).



## Меню управления воспроизведением DVD-дисков и видеофайлов

Для входа в данное меню во время воспроизведения DVD-диска и видеофайлов на картах памяти USB/microSD и перезаписываемых дисках нажмите область **B** (стр. 10) на экране устройства для отображения иконок управления воспроизведением:



**Повтор** – управление режимом повторного воспроизведения.

**Повт. А-В** – управление режимом повторного воспроизведения фрагмента файла.

**Субтитры** – выбор языка субтитров DVD-диска.

**Изобр.** – вход в меню настроек видеоизображения (стр. 18).

**Меню** – переход в меню DVD-диска.

**Аудио** – выбор языка звукового сопровождения DVD-диска.

**EQ** – настройки эквалайзера.

◀◀ – переход к предыдущему файлу/главе/заглавию DVD-диска; ускоренное воспроизведение в обратном направлении (нажатие с удерживанием).

⏸ – пауза/возобновление воспроизведения.

▶▶ – переход к следующему файлу/главе/заглавию DVD-диска; ускоренное воспроизведение в прямом направлении (нажатие с удерживанием).

**Перейти** – переход к произвольным заглавию/главе/времени диска.

Меню управления автоматически перестает отображаться, если в течение 5 секунд не происходит нажатия сенсорных иконок.

### Меню диска

Во время воспроизведения диска нажмите кнопку **MENU** (12) на пульте ДУ (стр. 8) или сенсорную иконку **Меню** в экранном меню (стр. 16) для перехода в меню диска. При помощи кнопок ▼ ▲ ▶ ◀ и **OK** пульта ДУ выберите необходимый пункт меню.

### Повторное воспроизведения фрагмента записи А-В

Во время воспроизведения нажмите сенсорную иконку **А-В** в экранном меню (стр. 16) для выбора начала фрагмента. Затем повторно нажмите данную иконку для выбора окончания фрагмента. Нажмите иконку в третий раз для отключения режима повторного воспроизведения фрагмента записи.

## Повторное воспроизведение

Во время воспроизведения нажимайте последовательно кнопку **REPEAT** (14) на пульте ДУ (стр. 8) или сенсорную иконку **Повтор** в экранном меню (стр. 16) для выбора одного из следующих режимов повторного воспроизведения:

Тип диска	Режим повтора
DVD	↔ (ГЛАВА) → ↔ (ЗАГЛАВИЕ) → ↔ (ВСЕ) → ↔ (ОТКЛ.)
CD	↔ (ОДИН) → ↔ (ВСЕ) → ↔ (ОТКЛ.)
MP3/JPEG/MPEG4	↔ (ОДИН) → ↔ (КАТАЛОГ) → ↔ (ВСЕ) → ↔ (ОТКЛ.)

## Переход к произвольным Главе/Заглавию/треку/времени диска

Во время воспроизведения диска нажмите кнопку **GOTO** (27, стр. 8) на пульте ДУ или коснитесь области **B** (стр. 10), затем в появившемся меню нажмите иконку **Перейти** (стр. 16).

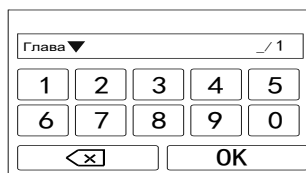

В появившемся окне нажимайте иконку ▼ для выбора номера главы, заглавия или времени воспроизведения. При помощи цифровых сенсорных кнопок введите необходимое значение.

Для удаления последней введенной цифры нажмите иконку <X> или кнопку ← (31) на пульте ДУ (стр. 8). Для удаления всех введенных цифр нажмите и удерживайте кнопку ←.

По окончании ввода коснитесь иконки **OK** или нажмите кнопку **OK** (11) на пульте ДУ (стр. 8).

**Примечание.** Для CD-дисков, медиафайлов переход к произвольному треку или времени воспроизведения осуществляется способом, аналогичным вышеуказанному.

## Выбор языка звукового сопровождения

Во время воспроизведения DVD-диска последовательно нажимайте кнопку **AUDIO** (23) на пульте ДУ (стр. 8) или сенсорную иконку **Аудио** в экранном меню (стр. 16) для выбора одного из записанных на диске языков звукового сопровождения.

## Выбор камеры (угла) просмотра

Во время воспроизведения DVD-диска нажимайте кнопку **ANGLE** /  (21) на пульте ДУ (стр. 8) или сенсорную иконку **Угол** в экранном меню (стр. 16) для выбора угла просмотра (камеры), если на диске имеются сцены, записанные более чем одной камерой.

## Выбор языка субтитров

Во время воспроизведения DVD-диска последовательно нажимайте кнопку **SUBTITLE/** (22) на пульте ДУ (стр. 8) или сенсорную иконку **Субтитры** в экранном меню (стр. 16) для выбора одного из записанных на диске языков субтитров или для отключения субтитров, если они имеются на диске.

## Увеличение/уменьшение изображения

Во время воспроизведения нажимайте последовательно кнопку **ZOOM/** (7) на пульте ДУ (стр. 8) для выбора одного из режимов увеличения.

## Настройки видео

Данное меню позволяет регулировать такие параметры изображения, как яркость, контрастность, насыщенность и оттенок. Нажмите сенсорную иконку **Изобр.** в меню управления воспроизведением (стр. 16). Далее нажимайте иконки + и - для регулировки видеоизображения по своему вкусу.

## Меню управления воспроизведением медиафайлов на дисках/картах памяти USB/microSD

После загрузки диска или подключения карты памяти, на которых находятся аудио/видеофайлы и файлы изображений, на экране отобразится меню, аналогичное нижеуказанному:

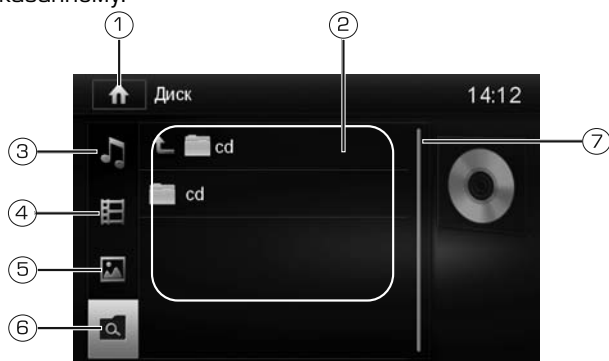

1. Иконка перехода в меню режимов
2. Область отображения каталогов, аудио/видеофайлов или файлов изображений
3. Иконка выбора аудиофайлов
4. Иконка выбора видеофайлов
5. Иконка выбора файлов изображений
6. Иконка выбора каталогов
7. Полоса прокрутки списка файлов/папок

Нажмите на иконку **🎵**, **📁** или **🖼️**, чтобы отобразить на экране файлы соответствующего типа. Либо коснитесь иконки **🔍** для поиска файлов по каталогам. Для пролистывания списка файлов переместите ползунок полосы прокрутки вверх или вниз. Для воспроизведения файла нажмите на иконку его названия. Для возврата к списку выбора файлов нажмите иконку **📁**.

## Меню управления воспроизведением аудиофайлов

Меню управления воспроизведением аудиофайлов имеет следующий вид:

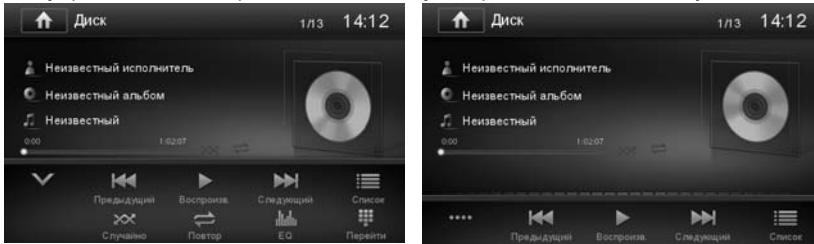

•••• – отображение нижней панели иконок.

⏮ – переход к предыдущему файлу; ускоренное воспроизведение в обратном направлении (нажатие с удерживанием).

⏸ – пауза/возобновление воспроизведения.

⏭ – переход к следующему файлу; ускоренное воспроизведение в прямом направлении (нажатие с удерживанием).

📊 – переход к меню настроек эквалайзера.

↺ – управление режимом повторного воспроизведения (повтор одного файла, повтор каталога, повтор всех файлов, повтор отключен).

🎲 – включение/отключение воспроизведения в случайном порядке всех файлов диска/карты памяти USB/microSD.

📁 – переход к произвольному файлу диска/карты памяти USB/microSD.



☰ – переход к списку воспроизведения медиафайлов, находящихся на карте памяти.

Меню управления автоматически перестает отображаться, если в течение 5 секунд не происходит нажатия сенсорных иконок.

## Меню управления воспроизведением видеофайлов

Меню управления воспроизведением видеофайлов идентично меню управления воспроизведением DVD-дисков (стр. 16).

## Меню управления воспроизведением файлов изображений

Нажмите в меню (стр. 18) на иконку , затем на иконку названия файла изображения из предложенного списка. Автоматически начнется воспроизведение в режиме слайд-шоу всех файлов изображений, находящихся на диске или карте памяти USB/microSD. Для остановки слайд-шоу и вызова списка воспроизведения нажмите иконку  на сенсорном экране, предварительно вызвав меню управления с помощью нажатия на область **В** (стр. 10).

Меню управления просмотром файлов изображений аналогично меню, указанному на стр. 16, за исключением следующих иконок:

- ☰ – переход к списку воспроизведения медиафайлов, находящихся на карте памяти.
- 🔍 – отображение изображения в оригинальном размере.
- 🔄 – поворот изображения вправо на 90°.
- 🔍 – увеличение изображения. Нажимайте также кнопку **ZOOM/**  (7) на пульте ДУ (стр. 8) для выбора одного из режимов увеличения.

## Режим Bluetooth

При необходимости переключения устройства в режим работы Bluetooth нажмите кнопку **BT** (17, стр. 8) на пульте ДУ; последовательно нажимайте кнопку **SRC** (15, стр. 8) на пульте ДУ, пока на дисплее не появится данный режим; нажмите кнопку **HOME** (1) на пульте ДУ или кнопку **MENU** (2) на передней панели (стр. 6) или коснитесь области «**A**» (стр. 10) и нажмите в меню режимов иконку **Bluetooth**:

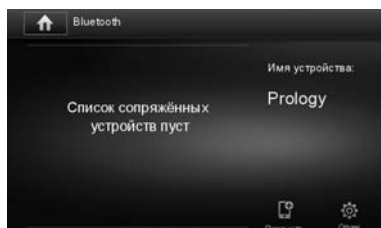

### Настройки режима Bluetooth

Для входа в настройки нажмите сенсорную иконку . На экране отобразится следующее меню:



### Bluetooth

Опция включения/выключения режима Bluetooth.

### Автосоединение

Опция включения/выключения функции автоматического соединения с последним сопряженным устройством. Для соединения с телефоном по окончании процедуры согласования или восстановления соединения, утраченного в результате отключения питания устройства или по каким-либо другим причинам включите опцию автосоединения («Вкл.»). Устройство произведет поиск последнего подключенного мобильного телефона. Если этот телефон находится на расстоянии не более 5 метров в пределах прямой видимости от устройства, устройство автоматически подключится к нему.

#### Примечания.

1. Режим Bluetooth вашего мобильного телефона должен быть включен.
2. Если при включенной функции «Автосоединение» автоматического соединения не произошло (зависит от модели телефона), выключите и повторно включите устройство, соединение будет восстановлено.

### Автоответ

Опция включения/выключения функции автоматического ответа.

При включении данной опции через 10 секунд после начала входящего вызова устройство автоматически осуществит его прием.

### **Код сопряжения**

Введите с помощью сенсорных цифровых иконок или цифровых кнопок пульта ДУ 4-значный пароль для согласования с устройством и нажмите иконку **OK** для подтверждения.

По умолчанию для согласования с устройством используется пароль **0000**.

### **Синхронизация телефонной книги**

При нажатии данной иконки с вашего мобильного телефона автоматически начнут загружаться телефонные номера в память устройства.

Это может занять несколько минут, в зависимости от количества номеров.

Для перехода к следующей/предыдущей странице телефонной книги нажмите сенсорные иконки **↓** **↑** в нижней части сенсорного экрана.

### **Согласование мобильного телефона с устройством**

- Перед подключением телефона в настройках убедитесь, что в настройках включена опция Bluetooth (стр. 20).
- Включите режим Bluetooth на вашем мобильном телефоне, затем поиск устройств.

**Примечание.** Согласуемое устройство (телефон) должен находиться в зоне, обеспечивающей надежную связь (не более 5 метров).

- Способ 1 - поиск устройства с мобильного телефона. Включите поиск устройств Bluetooth на вашем мобильном телефоне. На экране мобильного телефона устройство определится как «Prology».
- Способ 2 - поиск Вашего мобильного телефона с устройства. Коснитесь иконки **+** в правом нижнем углу экранного меню (стр. 20) для поиска устройств Bluetooth. Выберите название Вашего телефона из списка найденных устройств и нажмите иконку **Сопряж.**
- В телефоне введите код соединения (по умолчанию — **0000**) для сопряжения с устройством. В некоторых моделях мобильных телефонов требуется подтверждение соединения с устройством.
- Если мобильный телефон не смог определить модуль Bluetooth устройства за несколько попыток, возможно модуль Bluetooth Вашего телефона работает неправильно. Перезагрузите телефон и попробуйте снова.
- Если устройство не определило модуль Bluetooth Вашего мобильного телефона, возможно в настройках телефона отключена опция видимости для других Bluetooth-устройств. Сделайте Ваш телефон «видимым» в настройках Bluetooth и повторите попытку поиска с помощью устройства, нажав иконку **Обновить** в правом нижнем углу экранного меню:

**Примечание.** В названии телефона, которое отображается на экране устройства, не должно быть букв на русском языке (задается в настройках телефона).

- Если телефон ранее был подключен к устройству и находится в списке согласованных устройств, нажмите сенсорную иконку **Соединить** для соединения.



- Если соединение с телефоном будет установлено, на экране отобразится меню, аналогичное представленному ниже:



- После завершения процедуры согласования название согласованного телефона отобразится в списке на экране устройства. В данном списке может быть отображено не более 5 подключенных устройств.

**Примечание.** Одновременно к устройству может быть подключен только **ОДИН** мобильный телефон.

### Соединение с телефоном

Если соединение выполнено, Вы можете управлять функциями мобильного телефона, такими как «хэндс-фри», загрузка списков вызовов и телефонная книга.  
*Есть 3 режима соединения:*

- **Соединение после включения питания**

Модуль Bluetooth устройства автоматически соединится с последним подключенным телефоном через 10-60 секунд после включения питания.

**Примечание.** В меню настроек устройства *Bluetooth* → *Автосоединение* (стр. 20) должна быть выбрана опция «Вкл.».

- **Автоматическое соединение**

Если соединение было разорвано по причине удаления телефона из зоны видимости устройства, то при появлении телефона в зоне видимости устройства, соединение автоматически восстанавливается.

**Примечание.**

В меню настроек устройства *Bluetooth* → *Автосоединение* (стр. 20) должна быть выбрана опция «Вкл.».

- **Ручное соединение**

Восстановить соединение можно двумя способами: послать запрос с телефона или нажать сенсорную иконку **Соединить** напротив названия телефона в списке

экранного меню Bluetooth устройства (стр. 20).

**Примечание.** Некоторые мобильные телефоны автоматически отключают питание Bluetooth после разрыва соединения, в этом случае устройство не сможет повторно подключиться к телефону.

## Разъединение



Разорвать соединение можно двумя способами: отменить соединение с помощью телефона или нажать на иконку  экранного меню Bluetooth (стр. 22).



## Набор номера

Имеется несколько способов набора номера:

- С помощью мобильного телефона.
- С помощью пульта ДУ.
- С помощью кнопок экранного меню.

Используя сенсорные цифровые иконки либо цифровые кнопки пульта ДУ введите номер телефона. Для удаления последнего введенного символа нажмите сенсорную иконку .

Нажмите сенсорную иконку  на экране устройства или кнопку  на пульте ДУ для вызова.

Нажмите сенсорную иконку  на дисплее устройства или кнопку  на пульте ДУ для отмены вызова.

- С помощью списков вызовов или списка абонентов телефонной книги.

Для перехода к списку абонентов нажмите иконку  экранного меню Bluetooth (стр. 22).

Для отображения списка абонентов необходимо сначала синхронизировать телефонную книгу в настройках Bluetooth (стр. 20).

После того, как модуль Bluetooth устройства получит информацию о списке абонентов, выберите необходимый номер, затем нажмите иконку **Набор** для вызова.

Для перехода к списку вызовов нажмите иконку  в том же экранном меню. На экране появится следующее меню:







1. Выход в предыдущее меню
2. Информация об абоненте
3. Номер телефона абонента
4. Иконка вызова списка пропущенных звонков
5. Иконка вызова списка входящих звонков
6. Иконка вызова списка исходящих звонков

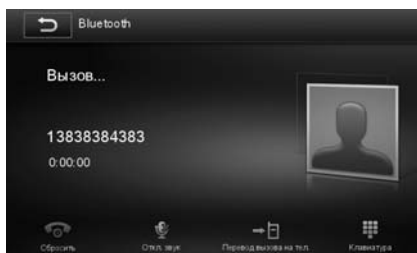

Для отображения списка пропущенных, входящих или исходящих звонков нажмите соответствующие иконки. Затем выберите необходимый номер из списка и нажмите на него для вызова.

В случае принятия звонка вызываемым абонентом на экране отобразится следующее меню:



-  — сброс вызова.
-  — отключение микрофона.
-  — вызов цифровой клавиатуры.
-  — перевод звонка на телефон.

**Примечание.** Не все телефоны поддерживают загрузку телефонной книги, а также отображение списков пропущенных, входящих и исходящих вызовов. \



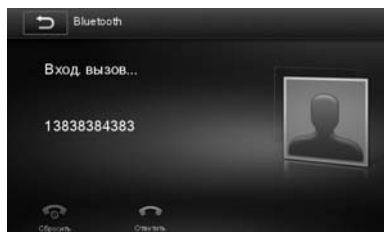

**Внимание!** Для того, чтобы собеседник мог слышать Ваш голос во время разговора, подключите внешний Bluetooth-микрофон согласно схеме на стр. 46.

### Входящий вызов

Во время входящего вызова устройство автоматически переключается в режим Bluetooth. На экране появляется следующее меню:



Если в разделе настроек Bluetooth устройства включена опция *Автоответ* (стр. 20), то звонок будет принят автоматически. Иначе вызов потребует принять вручную:

- Нажмите сенсорную иконку  на экране устройства или кнопку  на пульте ДУ для принятия вызова.
- Нажмите сенсорную иконку  на дисплее устройства или кнопку  на пульте ДУ для отмены вызова.

## Перевод звонка

Для перевода звонка с устройства на мобильный телефон во время разговора, нажмите сенсорную иконку  в экранном меню (стр. 24). Для перевода звонка обратно на модуль Bluetooth устройства, нажмите данную иконку повторно.

**Примечание.** Некоторые модели мобильных телефонов автоматически переводят звонок на себя.

## Управление микрофоном

Чтобы абонент, с которым вы соединены, не мог слышать Ваш голос во время разговора, Вы можете отключить внешний Bluetooth-микрофон устройства нажатием во время разговора на сенсорную кнопку  экранного меню (стр. 24). Для отмены данного режима нажмите на указанную кнопку ещё раз.

## Воспроизведение аудиофайлов

Вы можете прослушивать аудиофайлы, хранящиеся в телефоне, и управлять их воспроизведением с помощью устройства. Для этого телефон должен поддерживать профили **A2DP/AVRCP**.





**A2DP** - сокращение от Advanced Audio Distribution Profile. Мобильные телефоны, поддерживающие данную функцию, могут передавать аудиосигнал в режиме стерео или моно (в зависимости от модели мобильного телефона).

**AVRCP** - сокращение от Audio/Video Remote Control Profile. Мобильные телефоны, поддерживающие данную функцию, могут управлять воспроизведением аудиофайлов.

Подключите телефон к устройству (см. стр. 21). Войдите в режим проигрывателя аудиофайлов в вашем телефоне. После соединения с устройством включите воспроизведение файла в мобильном телефоне. Звук будет воспроизведен через акустические системы, подключенные к устройству.

Управлять воспроизведением аудиофайлов, хранящихся в мобильном телефоне, можно с помощью меню управления устройства. Для этого нажмите сенсорную иконку  в экранном меню (стр. 22). На экране отобразится следующее меню:



-  — воспроизведение/пауза.
-  — предыдущий трек.
-  — следующий трек.
-  — переход в меню настроек эквалайзера.
-  — разрыв соединения с телефоном

**Примечание.** Переход к предыдущему/следующему треку возможен также с помощью жестов влево/вправо (стр. 10).

**Примечание.** Не все мобильные телефоны поддерживают данные профили.

**Список мобильных телефонов, совместимых с модулем Bluetooth® и поддерживающих профили A2DP/AVRCP**

<b>Apple</b>	itouch 1G(8G), itouch 2G(16G), iPhone 3G(32G), iPhone 4(8G), iPhone 4GS(16G), iPhone 5(16G)
<b>Asus</b>	M10, M20
<b>Black Berry</b>	7100, 8220, 8300, 8820, 8870, 8800
<b>Google</b>	Nexus One
<b>HTC</b>	Diamond, Desire, Wildfire, T328t, T320e, Z715eHD2, Desire S S510e, IncredibleS, S510b, HD7, Touch Pro2Hero, VX6850, Legend, G7, G11, G12, HTC 7 Trophy T8686, P860, S1, T528d
<b>Huawei</b>	8500, C8500, C8650, C8860E, U8818, U8825DU8800, U8860, U9200, Vodafone U518, Y-220T
<b>LG</b>	KG70, KG90, KM380, GD510, P700, LG V33 Rev.A
<b>Lenovo</b>	Lephone, A60, A750, S2005AH, i60, i966P629, i300, P612, i370, Unicorn53D_V1, Unicorn53D_V2S880, Unicorn53_V5, Unicorn53_V3
<b>Motorola</b>	A1200, A1600, Defy, E1, K1, L72MB525, ME525, ME722, Milestone, MT620, MT710V3, WX395, W510, Z6
<b>Nokia</b>	C5-00, C5-03, E52, E63, N72, N73N78, N79, N81, N82, N85, N95-8GN97, N-Gage QD, 2700C, 3110c, 3208c, 32505200, 5230, 5233, 5220XM, 5300XM, 5310XM5320XM, 5530, 5630, 5800, 6100S, 6120c6208c, 6210C, 6233, 6268, 6288, 63006303C, 6680, 6700s, 700, 7310C, X3
<b>Samsung</b>	5230, 8150, GT-9001, 9108, Anycall GT5230C, Anycall SGH-J708iD908, Galaxy Nexus I9250, G14, G608, GT-I5508, GT-i9300GT-I9308, GT-S5570, GT-S5660, GT-S5820, GT-S5830, GT-S5830iGT-S5838, GT-S8500, Wave MGT-S7250D, i5700, i617, i900i7500, i8000, GT-I8160, i9000, i9100, N7000GT-P6800, SGH-E208, SCH-F339, SCH-i458, SCH-I939, SGH-U608T929
<b>Sharp</b>	SHARP SH6228C, 9010C
<b>Sony Ericsson</b>	SE K8001, LT18i, w908c, W995, T715, W550cU5i, W508, Z780i, K530, U100i
<b>Palm</b>	Treo, Centro
<b>ZTE</b>	TU880

## Режим SWC (программирование штатных кнопок управления воспроизведением, находящихся на рулевом колесе автомобиля)

Данный режим предназначен для работы со штатным резистивным пультом управления, расположенным на рулевом колесе автомобиля и предназначен для установки соответствия штатных кнопок управления воспроизведением, расположенных на рулевом колесе автомобиля, определенным функциям устройства.

**Примечание.** Данная функция может быть реализована только в автомобилях, имеющих резистивные кнопки управления, общий провод кнопок соединен с «массой» автомобиля.

### Внимание!

Перед подключением к штатным кнопкам, расположенным на руле, пожалуйста, полностью прочитайте данный раздел инструкции. Реализация данной функции требует подключения к штатным системам автомобиля. Многие новые автомобили имеют низковольтные или мультимплексные системы, которые могут быть повреждены при использовании низкоомных проверочных приборов, например, проверочных ламп или логических пробников (которые используются для тестирования компьютеров). Для проверки всех штатных цепей автомобиля перед подключением устанавливаемой системы используйте только высококачественный цифровой мультиметр.

Рекомендуем не отсоединять аккумуляторную батарею, если автомобиль оборудован пневматической подушкой безопасности. Многие системы обеспечения безопасности, использующие пневматические подушки, после отключения питания будут показывать определенный код диагностики с помощью предупреждающих индикаторных лампочек, что может потребовать обращения в автосервис.

Для корректной работы данного режима необходимо подключить устройство к штатной электропроводке пульта управления воспроизведением на рулевом колесе автомобиля с использованием проводов KEY GND, KEY A и KEY B находящихся на задней панели устройства (стр. 46).

Провод «масса» (WHEEL GND) штатного пульта управления должен быть подключен к проводу KEY GND (черно-коричневого цвета), а сигнальные провода WHEEL KEY A и WHEEL KEY B необходимо подключить к проводам KEY A (оранжево-белого цвета) и KEY B (бело-коричневого цвета), соответственно.

**Примечание.** Если в Вашем автомобиле имеется только один сигнальный провод, осуществляйте подключение к проводу KEY A.

Перед окончательным подключением выполните настройку устройства согласно пунктам 1-4 (стр. 28) и убедитесь, что штатный пульт функционирует корректно, после чего завершите работы по подключению.

### Внимание!

Изготовитель не гарантирует корректную работу устройства со всеми типами и моделями автомобилей. Изготовитель не несет ответственность за возможные проблемы с автомобилем или устройством, возникшие в случае неправильного подключения данного устройства к штатной проводке автомобиля.

Для правильного подключения штатного резистивного пульта ДУ проконсультируйтесь с официальным дилером вашего автомобиля или обратитесь в сертифицированный установочный центр.

**Примечание.** Рабочий диапазон напряжений (провод KEY A и KEY B) при подключенных кнопках пульта «WHEEL KEY A» и «WHEEL KEY B» — от 0,3 до 5 В. Минимальная разница рабочих напряжений, которые устанавливаются на выходе пульта после нажатия кнопок, должна составлять не менее 0,3 В (иначе, в некоторых случаях, кнопки могут восприниматься как одна).

При необходимости переключения устройства в режим **SWC** нажмите кнопку **HOME** (1) на пульте ДУ (стр. 8) или кнопку **MENU** (4) на передней панели (стр.6)или коснитесь области «**A**» (стр. 10)и нажмите в меню режимов иконку **SWC**. На экране отобразится следующее меню:

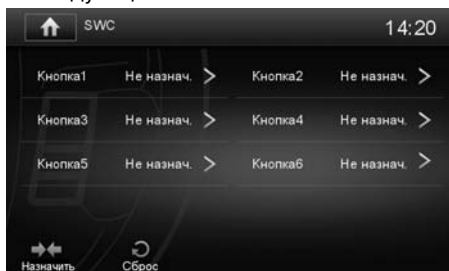

### Процедура программирования кнопок управления воспроизведением

1. Коснитесь иконки, функцию которой необходимо назначить данной кнопке на рулевом колесе.
2. В появившемся меню коснитесь иконки функции для выбранной кнопки.
3. Повторите процедуру остальных кнопок в случае необходимости.
4. Нажмите иконку **Назначить**. Появится следующее меню:

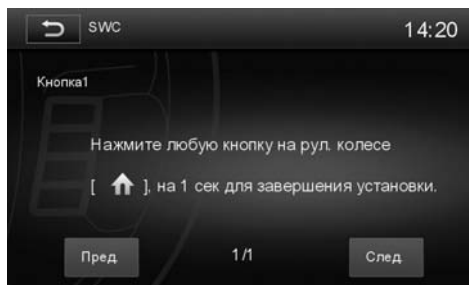

5. Нажмите и удерживайте в течение одной секунды кнопку управления на рулевом колесе. При успешном назначении появится надпись «Назначено».
6. Данную процедуру необходимо повторить для всех кнопок, которые должны быть запрограммированы.
7. Нажимайте иконки **Пред.** и **След.**, чтобы перейти к выбранной кнопке и изменить её значение.
8. По окончании программирования нажмите иконку **Сброс**.

Если необходимо перепрограммировать или сбросить соответствие кнопок функциям управления воспроизведением, нажмите сенсорную иконку **Сброс**.

Ниже приводится список функций, которым можно назначить соответствие кнопок управления на рулевом колесе:

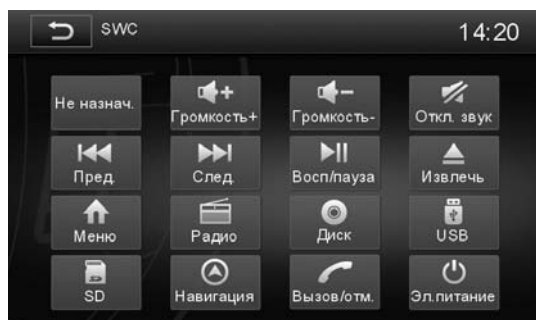

- **Не назнач.** - не назначено.
- **Громкость+** - увеличение громкости.
- **Громкость-** - уменьшение громкости.
- **Откл. звук** - отключение/включение звука
- **Пред.** - пошаговый поиск радиостанций в сторону уменьшения частоты настройки/при длительном нажатии — автоматический поиск радиостанций в сторону уменьшения частоты настройки.
- **След.** - пошаговый поиск радиостанций в сторону увеличения частоты настройки/при длительном нажатии — автоматический поиск радиостанций в сторону увеличения частоты настройки.
- **Восп/пауза** - пауза/возобновление воспроизведения.
- **Извлечь** - извлечь диск из привода.
- **Меню** - переход в основное меню устройства.
- **Радио** - переход в режим радиоприемника.
- **Диск** - переход в режим воспроизведения дисков.
- **USB** - переход в режим воспроизведения карт памяти USB, вставленных в слот USB на передней панели.
- **SD** - переход в режим воспроизведения карт памяти microSD.
- **Навигация** - переход в режим навигации.
- **Вызов/отм.** - прием/вызов телефонного звонка/отмена вызова.
- **Эл. питание** - выключение/включение питания устройства.

Подключите внешнюю GPS-антенну к соответствующему разъему на задней панели устройства (стр. 46). Вставьте в слот (13, стр. 6) карту памяти microSD с навигационным программным обеспечением «Навител Навигатор – Автоверсия».

При необходимости переключения устройства в режим навигации нажмите кнопку **MAP** (18) на пульте ДУ (стр. 8); последовательно нажмите кнопку **SRC** (3) на передней панели (стр. 6), нажимайте кнопку **SRC** (15) на пульте ДУ (стр. 8) или нажмите сенсорную иконку **Навигация** в меню режимов (стр. 7).

При первом включении режима Вам будет предложено выбрать на карте памяти microSD в каталоге /Navitel (данный каталог может находиться в другом месте в зависимости от версии навигационного ПО) исполняемый файл (с расширением .exe) навигационного программного обеспечения, который автоматически будет запускаться при переходе устройства в режим навигации.

Работа устройства в режиме навигации подробно описана в инструкции, идущей в комплекте с навигационным программным обеспечением.

Руководство пользователя навигационного программного обеспечения «Навител Навигатор» также по умолчанию находится на карте microSD в каталоге /Instructions (данный каталог может находиться в другом месте в зависимости от версии навигационного ПО).

- Для доступа к руководству вставьте карту памяти microSD в слот кардридера, подключенного к персональному компьютеру или ноутбуку.
- Файл руководства называется «Navitel\_Navigator\_AUTO\_RUS.pdf» (название файла может быть другим в зависимости от версии навигационного ПО). Для открытия и просмотра этого руководства на вашем компьютере должно быть установлено программное обеспечение Adobe Reader версии 8.0 или выше (это бесплатное ПО можно скачать по ссылке <http://get.adobe.com/reader>).

При переходе из режима навигации в любой другой режим (радио/TV/AV-IN 1/AV-IN 2/Bluetooth/DVD/SD или USB) Вы можете прослушивать принимаемую радиостанцию или диск CD/MP3, при этом Вы будете слышать звуковые «подсказки» режима навигации.

Для извлечения карты необходимо выйти из режима навигации. После этого нажать на microSD-карту (карта будет вытолкнута) и аккуратно извлечь ее из слота.

**Примечание.** Изображение карты маршрута не выводится на видеовыход устройства **VIDEO OUT**; голосовые подсказки выводятся только на передние каналы штатной акустики и на линейные выходы **FRONT L/R**.



**NAVITEL**

**Навител Навигатор** — навигационное программное обеспечение (Автоверсия), разработанное ЗАО «ЦНТ» для мультимедийных устройств с сенсорным экраном, оснащенных встроенными или внешними ГЛОНАСС/GPS-приемниками. Вместе с программным обеспечением поставляются: бесплатная карта всей России, которая содержит основные магистрали населенных пунктов; подробные карты крупных городов РФ (Москва, Санкт-Петербург, Екатеринбург, Новосибирск и т.д.).

Программа позволяет загрузку подробных карт городов и областей России с номерами домов, названиями улиц, станций метро и другой важной информацией. В числе прочего, спутниковая программа навигации обеспечивает голосовое сопровождение по маршруту. Программа оптимизирована под небольшое разрешение экрана, в ней реализовано быстрое масштабирование и прокрутка карты,

а так же автоматическое переключение между картами различных масштабов.

ЗАО «ЦНТ» — активно развивающаяся компания, ориентированная на рынок Российской Федерации и стран СНГ. Миссия компании — совершенствование, развитие и распространение современных решений и продуктов в области информационных технологий и цифровой картографии. ЗАО «ЦНТ» стремится разрабатывать программное обеспечение, удовлетворяющее требованиям надежности, безопасности и удобства использования.

ЗАО «ЦНТ» уделяет большое внимание оперативной и квалифицированной технической поддержке своих клиентов. По всем вопросам, связанным с навигационным программным обеспечением Навител Навигатор (Автоверсия) (проблемы в работе, обновления и прочее) обращайтесь в ЗАО «ЦНТ».

**Адрес:** 125190, г. Москва, Ленинградский проспект, д. 80, корп. 16

**Телефон/факс:** (495) 787-66-80

**E-mail:** info@navitel.su

**Web:** http://www.navitel.su

**Режим работы:** понедельник–пятница с 10.00 до 19.00

## Режимы AV-IN 1 и AV-IN 2

Подключите внешний источник аудио/видеосигнала к линейному входу **AV IN** на передней панели (10, стр. 6), при необходимости используя AV-переходник (4-pin mini-jack 3,5 мм - 3RCA), не входящий в комплект (режим AV IN 1). Либо подключите внешний источник сигнала к разъемам RCA на задней панели **AV IN** (режим AV IN 2).

Для просмотра или прослушивания сигнала с внешнего источника нажимайте кнопку **SRC** (15, стр. 8) на пульте ДУ, пока на дисплее не появится режим «**AV-IN 1**» или «**AV-IN 2**». Либо с помощью касания области **A** (стр. 10) сенсорной панели, нажатия кнопки **MENU** на передней панели устройства (4, стр. 6) или нажатия кнопки **HOME** на пульте ДУ (1, стр. 8) войдите в меню режимов и нажмите на иконку **AV IN 1** (вход mini-jack на передней панели) или **AV IN 2** (разъемы RCA на задней панели).

## Режим «Камера»

Данный режим позволяет отображать на ЖК-мониторе сигнал с видеокamеры заднего обзора, подключенной к разъему для камеры на задней панели устройства (стр. 46). Также устройство автоматически переключается в данный режим при включении заднего хода.

**Примечание.** Если провод REVERSE на задней панели устройства не подключен в соответствии с указаниями в разделе «**Назначение проводов**» (стр. 48), то при включении заднего хода устройство не сможет автоматически переключаться в режим «Камера».



## Режимы USB и Задний USB

Подключите к разъему USB (8) на передней панели устройства (стр. 6) карту памяти USB. Воспроизведение файлов начнется автоматически. Если карта уже была подключена к устройству, нажмите иконку **USB** в меню режимов (стр. 7).

Подключите карту памяти USB к разъему USB на задней панели устройства (стр. 46).

Если карта уже была подключена к устройству, нажмите иконку **Задний USB** в меню режимов (стр. 7). Управление воспроизведением файлов, находящихся на карте памяти, подробно описано на стр. 18.

Для извлечения карты необходимо выйти из режима воспроизведения USB. После этого аккуратно, не прилагая излишних усилий, извлеките карту или (и) отсоедините переходник USB.

- Устройство поддерживает чтение карт памяти, содержащих форматы: MP3, JPEG, MPEG4 (\*avi, максимальное разрешение - 800x480 (DivX 3.11 - с битрейтом видео до 2 Мбит/с, DivX 4 - с битрейтом видео до 2 Мбит/с, DivX 5 - с битрейтом видео до 2 Мбит/с, XviD - с битрейтом видео до 2 Мбит/с).
- Поддерживаются карты объемом до 32 ГБ.
- Объем поддерживаемой карты зависит от фирмы-изготовителя.
- Рекомендуются карты фирм Transcend и Kingston.
- Файловая система FAT16/FAT32 (максимальное количество файлов — 1000), максимальное количество каталогов — 99, максимальная вложенность каталогов — 8.
- Название файла: 128 символов (Юникод); русский язык поддерживается не во всех случаях.
- Информация ID3 TAG (версия 2.0): песня/исполнитель/альбом: 32 символа; русский язык поддерживается не во всех случаях.
- Поддерживается интерфейс USB 2.0; передача данных только со скоростью интерфейса USB 1.1.
- Не все виды USB-карт совместимы с данным устройством!

## Режим SD

Вставьте в слот (9) на передней панели устройства (стр. 6) контактами вперед карту памяти microSD. Угловой срез карты памяти должен находиться наверху. Воспроизведение файлов на карте памяти microSD начнется автоматически.

Если карта уже была подключена к устройству, нажмите иконку **SD** в меню режимов (стр. 7). Управление воспроизведением файлов, находящихся на карте памяти, подробно описано на стр. 18.

Для извлечения карты необходимо выйти из режима воспроизведения SD. После этого нажать на карту (карта будет вытолкнута) и аккуратно извлечь ее из слота.

- Устройство поддерживает чтение карт памяти, содержащих форматы: MP3, JPEG, MPEG4 (\*avi, максимальное разрешение - 800x480 (DivX 3.11 - с битрейтом видео до 2 Мбит/с, DivX 4 - с битрейтом видео до 2 Мбит/с, DivX 5 - с битрейтом видео до 2 Мбит/с, XviD - с битрейтом видео до 2 Мбит/с).
- Поддерживаются карты объемом до 32 ГБ.
- Объем поддерживаемой карты зависит от фирмы-изготовителя.

- Рекомендуются карты фирм Transcend и Kingston.
- Файловая система FAT16/FAT32 (максимальное количество файлов — 1000), максимальное количество каталогов — 99, максимальная вложенность каталогов — 8.
- Название файла: 128 символов (Юникод); русский язык поддерживается не во всех случаях.
- Информация ID3 TAG (версия 2.0): песня/исполнитель/альбом: 32 символа; русский язык поддерживается не во всех случаях.

## Режимы тыловой зоны

Данное устройство имеет функцию двухзонного воспроизведения; водитель и пассажиры на задних сидениях могут просматривать или прослушивать разные источники сигнала одновременно.

В передней зоне, т. е. на экране устройства и акустической системе автомобиля воспроизводятся все поддерживаемые источники сигнала, во второй зоне воспроизводятся файлы, находящиеся на диске или картах памяти microSD/USB.

Осуществлять их просмотр необходимо на мониторе (в комплект поставки не входит), подключенном к разъему REAR VIDEO OUT, для прослушивания подключите выходы устройства REAR OUT L и REAR OUT R (стр. 46) к дополнительному усилителю или монитору, имеющему аудиовход.

Для входа в режим тыловой зоны нажмите кнопку **HOME** (1) на пульте ДУ или кнопку **MENU** (2) на передней панели (стр. 6) или коснитесь области «**A**» (стр. 10) и нажмите в меню режимов иконку **Тыловая зона**:



Доступны следующие режимы воспроизведения:

- Режим воспроизведения дисков
- Режим аудио/видеовхода AV\_IN1 (разъем AV IN на передней панели устройства)
- Режим аудио/видеовхода AV\_IN2 (разъем AV IN на задней панели устройства)
- Режим просмотра телепередач с помощью ТВ-тюнера

Коснитесь иконки выбранного режима. Данный режим будет транслироваться на подключаемый монитор задней зоны (в комплект поставки не входит).

Нажмите иконку **Фронт. зона**, чтобы перейти к режимам воспроизведения фронтальной зоны.

Нажмите иконку **Тыл. зона выкл.**, чтобы отключить режим задней зоны.

Данный режим предназначен для работы с подключаемым видеорегистратором iReg-4000HD, который позволяет записывать дорожную ситуацию в пределах угла обзора камеры.

### Внешний вид и элементы управления видеорегистратора

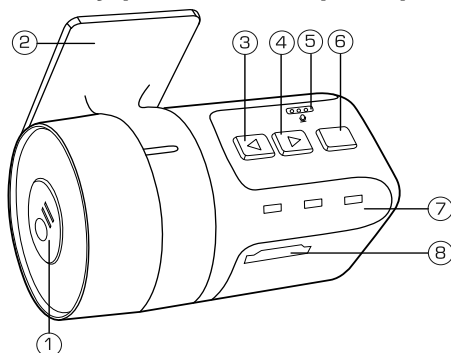

**Примечание.** На схеме не указан объектив камеры, который находится с противоположной стороны видеорегистратора.

1. Кнопка запуска/остановки записи; включения/выключения видеорегистратора (долгое нажатие) ●||.
2. Вращающийся кронштейн.
3. Кнопка включения/отключения записи звука; кнопка смены системы цветности (NTSC/PAL) (долгое нажатие); навигация влево/вверх. ◀
4. Кнопка входа в режим просмотра записанных видеофайлов; кнопка входа в меню настроек (долгое нажатие); навигация вправо/вниз ▶.
5. Встроенный микрофон.
6. Кнопка выбора пункта меню; кнопка запуска записи со включенной защитой от перезаписи.
7. Светодиодные индикаторы: синий - запись видео, желтый - запись звукового сопровождения во время записи видео, красный - индикатор питания.
8. Слот для карт памяти micro-SD.

### Установка видеорегистратора

Перед началом установки видеорегистратора припаркуйте автомобиль в безопасном месте. Поверхность места парковки должна быть горизонтальной. Обязательно включите стояночный тормоз. Рекомендуется устанавливать видеорегистратор на лобовом стекле внутри салона автомобиля на уровне или чуть ниже зеркала заднего вида.

1. Подключите комплект проводов видеорегистратора к разъемам устройства, как указано на схеме (стр. 49).
2. Протрите место установки кронштейна крепления тканью, смоченной в этиловом спирте, для обеспечения прочного удерживания стикера на стекле. Рекомендуемая температура при установке должна быть от 15 до 40 °С.
3. Удалите защитную пленку стикера с основания кронштейна (2) (стр. 34).

4. Плотно прижмите кронштейн к лобовому стеклу. Затем выберите угол наклона видеорегистратора для получения оптимального изображения.
5. Вставьте карту памяти micro-SD в слот (8) (стр. 34) до щелчка таким образом, чтобы контакты были направлены вперед и вверх. Для извлечения карты памяти отключите видеорегистратор, нажмите на карту до щелчка и аккуратно извлеките её.
6. Если все подключения выполнены правильно, переведите ключ зажигания в положение «АСС», загорятся светодиодные индикаторы видеорегистратора, включите головное устройство и перейдите в режим **DVR** на вашем устройстве, нажав иконку (15) в основном меню (стр. 7).

### **Включение/выключение видеорегистратора**

Нажмите кнопку  (1) для включения видеорегистратора.

**Примечание.** Красный мигающий индикатор сигнализирует о неверных настройках времени. Зайдите в меню настроек видеорегистратора (стр. 36) и скорректируйте время для правильного отображения времени на видеозаписи.



**Примечание.** Видеорегистратор включается независимо от головного устройства.

Нажмите и удерживайте не менее 3 секунд кнопку  для выключения видеорегистратора.

### **Форматирование карты памяти**

При первом включении видеорегистратор предложит отформатировать карту памяти. Для форматирования выберите **OK**, в противном случае видеорегистратор не станет записывать видео, о чем будут свидетельствовать надпись на экране «Карта не отформатирована» и мигающий световой индикатор синего цвета (7) (стр. 34).

### **Включение/выключение режима записи**



Коснитесь центра экрана и нажмите иконку  или нажмите кнопку  для включения/выключения режима записи. Видеорегистратор будет писать видео на свободное место карты памяти. Когда свободная память карты закончится, новые видеофайлы будут писаться вместо самых ранних записей.

Нажмите оранжевую кнопку (6) (стр. 34) для включения защиты от перезаписи. Данный видеофрагмент не будет перезаписываться во время записи. Снять блокировку или удалить видеофайл можно с помощью ПК. Мигающий индикатор желтого цвета (7) (стр. 34) будет означать, что защита от перезаписи включена.

#### **Внимание!**

Во избежание повреждения файла не вынимайте карту памяти из устройства во время видеозаписи.

### **Включение/выключение записи звука**

Коснитесь центра экрана и нажмите иконку  /  или нажмите кнопку  для выключения/включения записи звука в записываемый видеофайл.

**Примечание.** Вы можете включать/выключать запись звука как в режиме ожидания, так и во время записи. Если функция записи звука включена, горит желтый световой индикатор (7) (стр. 34).

## Изменение системы цветности

Нажмите и удерживайте не менее 5 секунд кнопку ◀ для изменения системы цветности сигнала видеорегистратора (NTSC/PAL).

## Просмотр записанных файлов

Коснитесь центра экрана устройства, затем коснитесь иконки 📁 или нажмите кнопку ▶ на видеорегистраторе для входа в режим просмотра записанных файлов. Нажмите иконку ▶/|| или оранжевую кнопку (6) (стр. 34) для воспроизведения/паузы. Нажмите на иконки ◀◀/▶▶ или кнопки ◀/▶ для перехода к предыдущему/следующему видеофайлу. Для выхода нажмите иконку ↶ или кнопку ●II.

## Настройки видеорегистратора

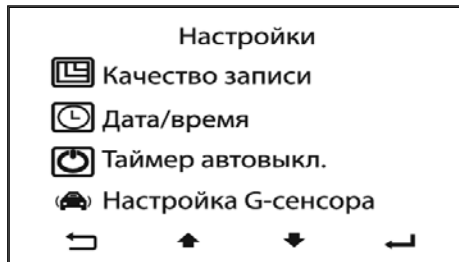

**Примечание.** Настройки доступны только в режиме DVR и не могут быть произведены без головного устройства, совместимого с данным видеорегистратором..

Коснитесь центра экрана устройства, затем коснитесь иконки ⚙️ или нажмите и удерживайте не менее 5 секунд кнопку ▶ на видеорегистраторе для входа в меню настроек. Нажимайте иконки ↑/↓ или кнопки ◀/▶ для перемещения курсора. Нажмите иконку ↶ или оранжевую кнопку (6) (стр. 34) для выбора пункта меню:

- **Качество записи** - выбор качества записи (SD (среднее) / HD (высокое)).
- **Дата/Время** - настройка времени и даты. Данные будут отображаться на видеозаписи. При настройке иконка ↑ будет работать в сторону уменьшения даты/времени, ↓ - в сторону увеличения.

**Примечание.** При установке даты и времени, отличающихся от системных, возможен сброс настроек видеорегистратора к заводским значениям.

- **Таймер автовыключения** - настройка времени работы видеорегистратора после выключения зажигания автомобиля (1/3/5 минут).

**Примечание.** В режиме ожидания функция таймера не работает.

- **Настройка G-сенсора** - настройка чувствительности датчика ускорения низкая/нормальная/высокая/откл. Видеорегистратор начнет автоматическую запись при ударе.
- **Частота обновления** - функция предназначена для устранения мерцания изображения, вызываемого лампами дневного света (50/60 Гц). На территории России рекомендуется выбирать частоту 50 Гц.

**Примечание.** Компенсация мерцания происходит корректно в случае, если мерцающий объект занимает не менее 13% площади экрана.

- **Язык** - выбор языка (русский/английский).
- **Форматирование** - очистка карты памяти. После форматирования на карту будет добавлена программа для воспроизведения видеофайлов на ПК.

- **Настройки по умолчанию** - сброс настроек к заводским значениям.
- **Версия ПО** - текущая версия программного обеспечения видеорегистратора. Нажимайте иконки **↑/↓** или кнопки **◀/▶** для изменения параметров, иконку **↵** или кнопку (6) (стр. 34) - для подтверждения. Для выхода из меню настроек нажмите иконку **↶** или нажмите и удерживайте не менее 5 секунд кнопку **▶**.

## Подключение к ПК

Подключите карту памяти micro-SD к компьютеру через кардридер (в комплект поставки не входит). Откройте появившийся съемный диск и запустите программу Windows Media Player.

## Меню настроек устройства

Для входа в меню настроек нажмите иконку **Установки** в меню режимов (стр. 7) или нажмите кнопку **SETUP** (25, стр.8) на пульте ДУ.

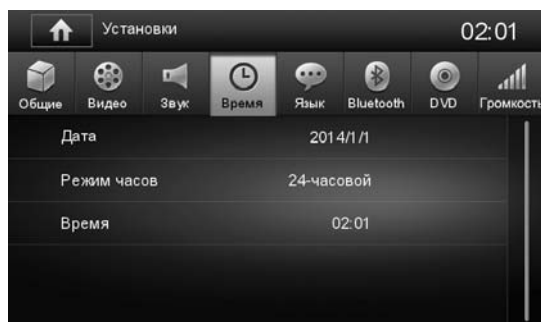

В верхней части экрана находятся иконки основных разделов настроек устройства. Внизу отображаются настройки выбранного раздела. Для выбора необходимой опции нажмите на иконку с его названием. Нажмите еще раз на иконку для изменения параметра. У некоторых опций (в основном у которых на выбор предоставляется более двух параметров) при следующем нажатии появляется дополнительное окно со списком параметров. Коснитесь строки необходимого параметра в данном окне для его выбора.

## Основные

### Язык

Выбор языка экранных меню устройства (Английский, Русский).

### Регион радиоприемника

При помощи данной функции можно выбрать частотные диапазоны и шаг настройки радиоприемника в соответствии со стандартами вещания в данном регионе. Для России необходимо выбрать значение **УКВ**.

**Примечание.** После смены региона при помощи данной настройки все сохраненные радиостанции удаляются из памяти устройства.

### **Дальность приема**

Выбор дальнего или местного режима приема. В режиме местного приема чувствительность автопоиска немного снижена для наиболее точной настройки на радиостанции, уровень приема которых чрезмерно высок.

Для переключения режима приема можно также нажимать сенсорную иконку (13) в меню радио (стр. 12).

### **Выключение экрана**

Опция открывает окно меню настройки отключения экрана. Выберите временной промежуток, по истечении которого экран устройства автоматически отключится, если не будут выполняться никакие операции по управлению устройством. Для включения экрана необходимо просто коснуться его в любом месте. Доступны следующие настройки: **Выкл.** (экран не отключается), **10 с** (экран отключается через 10 секунд), **20 с** (экран отключается через 20 секунд).

### **Подсветка экрана**

Выберите уровень яркости подсветки экрана в зависимости от уровня внешнего освещения (Темно, Тускло, Нормально, Ярко).

### **Звуковой сигнал**

Данная функция управляет звуковыми сигналами, сопровождающими все нажатия на кнопки и иконки. «Вкл» - звуковые сигналы включены, «Выкл» — звуковые сигналы выключены.

**Примечание.** Сигналы работают только на силовых выходах.

### **Фоновый рисунок**

Выбор фонового рисунка основного меню.

### **Калибровка**

Данную операцию необходимо выполнить, если произошёл сбой в управлении сенсорным экраном, то есть изображение сенсорной иконки на экране не соответствует её действительному расположению. Рекомендуется использовать стилус (в комплект поставки не входит) или аналогичный предмет.

Стилусом нажмите на указатель в центре экрана, указатель переместится. Повторяйте данную процедуру каждый раз по мере перемещения указателя по экрану, пока процесс калибровки не завершится.

**Примечание.** В режим калибровки можно зайти с помощью длительного нажатия кнопки **SETUP** (25) (стр. 8) пульта ДУ.

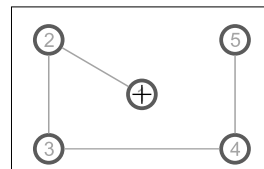

### **Управление жестами**

Включение/выключение инфракрасного датчика распознавания жестов.

### **Цвет подсветки**

Выберите цвет подсветки кнопок передней панели устройства. Для более точной настройки нажмите одну из иконок **Пользов. 1-3**, затем иконку **Настройка**. Изменяя оттенки красного, зеленого и синего (R, G, B), Вы сможете получить до 32000 различных цветов.

**Примечание.** Для обеспечения работы подсветки в темное время суток необходимо подключить оранжевый провод ILLUM1 к лампе габаритных огней (+12 В) (стр. 47).

## **Видео**

### **Парковка**

Если данная опция выключена (Выкл), вы можете просматривать видеofайлы и файлы изображений на экране устройства только после окончания движения и включения стояночного тормоза. Для реализации этой функции зеленый / белый провод **BRAKE** (стр. 46) на задней панели устройства должен быть подключен в соответствии со схемой на стр. 49.

## **Звук**

### **Сабвуфер**

Данная функция включает (**Вкл.**) или отключает (**Выкл.**) выход сабвуфера **SUB OUT** (стр. 46) на задней панели устройства.

### **Фильтр сабвуфера**

Данная функция корректно работает только при подключенном сабвуфере. С помощью данной функции Вы можете добиться необходимого звучания басов, наиболее подходящего для акустики вашего автомобиля. Для этого выбирайте соответствующую частоту среза фильтра сабвуфера: 80/120/160 Гц или Ровный (функция среза частоты выключена, АЧХ становится линейной).

## **Время**

### **Дата**

Установите текущий год, месяц и день.

### **Режим часов**

Выберите 12-часовой (12ч) или 24-часовой (24ч) режим отображения времени в меню режимов.

### **Время**

Установите текущее время.

## **Язык**

### **OSD**

Выбор языка экранных меню устройства (Английский, Русский).

### **DVD аудио**

Данная опция позволяет пользователю выбрать предпочтительный язык звукового сопровождения DVD-диска.

### **DVD субтитры**

Данная опция позволяет пользователю выбрать предпочтительный язык субтитров DVD-диска.

### **Меню диска**

Данная опция позволяет пользователю выбрать предпочтительный язык для меню диска DVD.



## **Bluetooth**

### **Bluetooth**

Опция включения/выключения режима Bluetooth.

### **Автосоединение**

Опция включения/выключения функции автоматического соединения с последним сопряженным устройством.

### **Автоответ**

Опция включения/выключения функции автоматического ответа.

### **Код сопряжения**

Введите с помощью сенсорных цифровых иконок 4-значный пароль для согласования с устройством и нажмите иконку **OK** для подтверждения. По умолчанию для согласования с устройством используется пароль **0000**.

## **DVD**

### **Задайте пароль**

После выбора данной опции используйте цифровые кнопки пульта ДУ для ввода пароля. После ввода четырех цифр нажмите кнопку **OK**. На заводе-изготовителе устанавливается пароль «**0000**».

Когда в поле значения отображается символ открытого замка, вы можете ввести любой собственный пароль.

### **Доступ**

Данный раздел меню настройки позволяет пользователю ограничивать доступ к воспроизведению DVD-фильмов на данном устройстве: от уровня 1 (детские) до уровня 8 (взрослые). Чем меньше значение, тем более строгие ограничения для просматриваемого материала:

1. Дети
2. G
3. PG
4. PG13
5. PG-R
6. R
7. NC-17
8. Взрослые

Для того, чтобы иметь возможность изменить значение уровня доступа, в опции «**Задайте пароль**» должен отображаться символ открытого замка. Для этого в опции «**Задайте пароль**» при помощи цифровых кнопок пульта ДУ или сенсорных иконок следует ввести верный пароль и нажать иконку **OK**.

### **DRC**

Функция сжатия динамического диапазона аудиосигнала. Данная функция может понадобиться во время воспроизведения дисков с малым уровнем громкости или при высоком уровне внешних шумов.

## Загрузить фабричные установки

Нажмите данную иконку для сброса всех настроек в состояние, которое было установлено при изготовлении устройства. Подтвердите выбор.

## Громкость

В данном разделе устанавливается уровень громкости устройства от **0** до **12** при переходе в различные режимы работы: DVD, USB, SD-карта, Радио, Bluetooth, AV-IN 1, AV-IN 2, TV и Навигация.

### Режим настроек звучания (эквалайзер)

С помощью данных аудионастроек Вы можете настроить звучание, наиболее приятное для Вашего слуха.

Для входа в режим эквалайзера нажмите сенсорную иконку  в меню режимов (стр. 7) или кнопку **EQ** на пульте ДУ (9, стр. 8).

На экране появится следующий интерфейс:



1. Выход в предыдущее меню
2. Иконки выбора предустановленных настроек
3. Иконка выбора настроек эквалайзера
4. Иконка выбора настроек баланса звучания
5. Иконки регулировки уровня частот
6. Иконки включения/выключения функции тонкомпенсации
7. Иконка выбора пользовательской настройки
8. Иконка выбора предустановленной настройки «Ровный» - все частоты установлены на одном уровне
9. Сброс текущих пользовательских настроек эквалайзера

Регулировка параметров звучания осуществляется непосредственно на сенсорном экране: коснитесь нужного параметра, регулятора или области.

Эквалайзер имеет одну пользовательскую и 7 предустановленных настроек: Ровный (на одном уровне), Оптимальный, Классика, Рок, Джаз, Техно, Поп. Для выбора необходимой настройки нажмите соответствующую сенсорную иконку.

Для перехода в меню настроек баланса звучания нажмите сенсорную иконку . На экране отобразится следующее меню:

1. Выход в предыдущее меню
2. Иконка смещения баланса вперед
3. Иконка выбора настроек эквалайзера
4. Иконка выбора настроек баланса звучания
5. Иконка смещения баланса влево
6. Иконка увеличения громкости сабвуфера
7. Индикатор отображения громкости сабвуфера, установленной в данный момент (переместите, чтобы установить необходимый уровень)
8. Иконка уменьшения громкости сабвуфера
9. Индикатор отображения баланса, установленного в данный момент (перемещайте индикатор для установки необходимого баланса)
10. Иконка смещения баланса назад
11. Иконка смещения баланса вправо

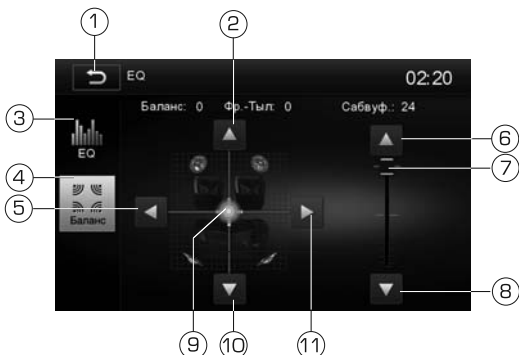

## Основные технические характеристики

### Общие

Напряжение питания	12 В постоянного тока
Предельные значения напряжения питания	11–14,4 В
Номинал встроенного предохранителя	15 А
Полярность источника питания	Только системы с заземлением отрицательного полюса батареи
Максимальная выходная мощность	4x55 Вт
Рекомендуемое сопротивление динамиков	4–8 Ом
Установочные размеры устройства (ШxВxГ)	178x100x169 мм
Вес	2,1 кг
Диапазон рабочих температур	-10... +60 °С
Температура хранения	-20...+70 °С
Допустимая влажность при работе	45... 80 %
Допустимая влажность при хранении	30... 90 %

### Монитор

Тип дисплея	жидкокристаллический
Способ управления	активная матрица TFT
Диагональ экрана	6,2" (157 мм)
Яркость	280 кд/м <sup>2</sup>
Контрастность	400:1
Разрешение экрана	800x480 пикселей

### **DVD/CD-проигрыватель**

Диаметр дисков	5" (12 см)
Искажения на линейном выходе	≤ 0,1 %
Отношение сигнал-шум, не менее	80 дБ
Диапазон воспроизводимых частот	20–20000 Гц

### **FM-приемник**

Диапазон частот	87,5–108 МГц, 64-75 МГц (УКВ)
Полезная чувствительность (при отношении с/ш 30 дБ)	12 дБ (мкВ)
Отношение сигнал-шум, не менее	55 дБ
Искажения, не более	1 %
Диапазон воспроизводимых частот	20 – 12500 Гц (-3 дБ)
Сопrotивление антенны	75 Ом

### **Аудиосекция**

Максимальный уровень сигнала на входе AV IN (разъем мини-джек 3,5 мм)	2 В
Линейный аудиовход AV IN R/L на задней панели, не менее	2 В
Уровень сигнала на выходах FRONT R /L, REAR R /L, не менее	2 В
Уровень сигнала на выходе сабвуфера (50 Гц, 0 дБ), не менее	2 В

### **Модуль Bluetooth**

Максимальная дальность действия (в пределах прямой видимости)	5 м
Рабочая частота	2,4 ГГц
Поддерживаемые профили	HFP, HSP, A2DP, AVRCP

### **Видеорегиcтpатор**

Матрица	Цветная КМОП-матрица 6 мм (1/3"), 3.53 Мпикс
Чипсет	NT96650ES
Разрешение	1980X1080p
Частота кадров	30 к/с
Формат файлов	AVI (MJPEG)
Максимальный объем карт памяти	32 Гб
Напряжение питания	9-16 В

**Примечание.** Технические характеристики и внешний вид устройства могут быть изменены производителем без предварительного уведомления.

## Установка устройства

- Для установки устройства выберите такое место, где оно не будет мешать водителю нормально управлять автомобилем.
- Перед окончательной установкой устройства временно подключите к нему все провода и убедитесь, что все соединения сделаны правильно и система работает нормально.
- Используйте только прилагающиеся к устройству крепежные изделия. Только в этом случае установка будет надежной и безопасной. Использование деталей, не входящих в комплект устройства, может привести к нарушению его нормальной работы.
- Если установка устройства требует сверления отверстий или любого другого изменения штатных деталей автомобиля, обязательно проконсультируйтесь у ближайшего дилера вашего автомобиля.
- Устанавливайте устройство таким образом, чтобы оно не могло стать причиной ранения водителя или пассажиров во время внезапной остановки или резкого торможения.
- При установке отклонение устройства от горизонтальной плоскости не должно превышать 30°. В противном случае технические характеристики устройства могут отличаться от оптимальных.
- Никогда не устанавливайте устройство там, где оно будет сильно нагреваться, например, от воздействия прямых солнечных лучей или горячего воздуха, поступающего от отопителя. Также избегайте мест, в которых устройство будет подвергаться воздействию сильной вибрации или на него будет попадать пыль или грязь.
- Сначала подсоединяйте положительную клемму аккумулятора, затем отрицательную.

### Процедура установки

#### **Первый вариант**

##### **Внимание!**

При необходимости перед установкой устройства удалите 2 транспортировочных винта, которые могут находиться на верхней крышке устройства. В противном случае проигрыватель дисков не будет работать.

1. Демонтируйте предыдущее устройство из приборной панели.
2. Установите монтажный кожух в приборную панель автомобиля.
3. Закрепите кронштейны с обеих сторон устройства не менее чем в двух местах. Для этого используйте крепежные винты (M5x6). Закрепите монтажный болт в отверстии на задней стенке устройства, наденьте сверху резиновую демпфирующую прокладку.
4. Выполните все необходимые подключения согласно схеме на стр. 16 и убедитесь, что устройство функционирует исправно.
5. Установите устройство в монтажный кожух, закрепленный в нише головного штатного устройства, и зафиксируйте его винтами 2,6 x 5 мм.
6. Закрепите декоративную рамку на передней панели устройства.
7. При возникновении трудностей с установкой устройства обратитесь за помощью в ближайший сервисный центр.

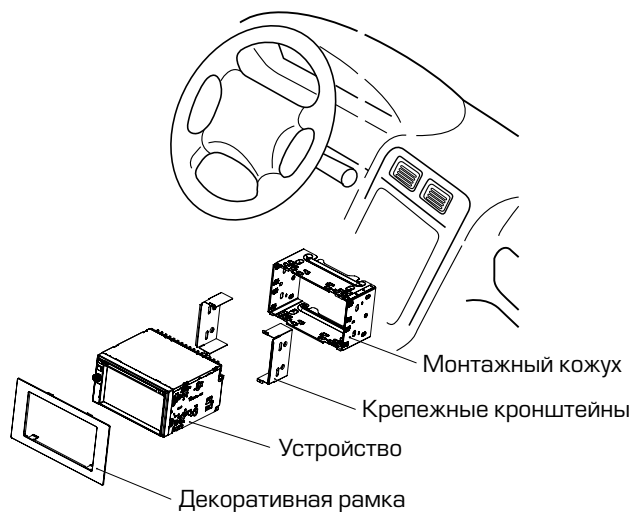

**Второй вариант установки (монтажный кожух не используется)**

1. При наличии крепежных резьбовых отверстий в лицевой части ниши выберите положение устройства, при котором отверстия его крепежных кронштейнов совпадут с отверстиями в нише, и используйте подходящие винты (максимальная длина – 9 мм) для закрепления не менее чем в двух местах с каждой стороны.
2. Совместите резьбовые отверстия на кронштейнах с отверстиями на корпусе устройства так, чтобы положение кронштейнов соответствовало глубине ниши, и зафиксируйте устройство винтами.

# Схема подключения

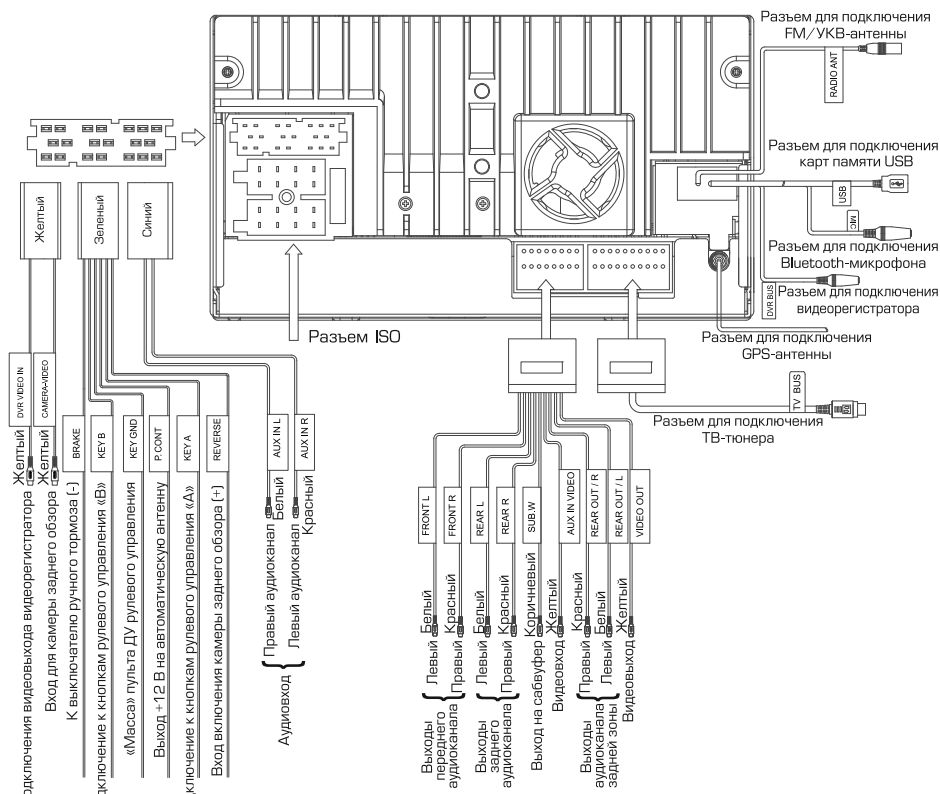

## Расположение контактов разъема ISO:

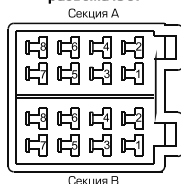

конт.	Назначение контактов разъема ISO	
	Цвет провода	Назначение
A4	Желтый	+12 В постоянно
A5	Синий	Выход +12 В на авт.антенну
A6	Оранжевый	К выключ. габаритных огней (+)
A7	Красный	+12 В при включенном ACC
A8	Черный	Масса
V1	Фиолетовый	Правый задний динамик (+)
V2	Фиолетово-черный	Правый задний динамик (-)
V3	Серый	Правый передний динамик (+)
V4	Серо-черный	Правый передний динамик (-)
V5	Белый	Левый передний динамик (+)
V6	Бело-черный	Левый передний динамик (-)
V7	Зеленый	Левый задний динамик (+)

### Внимание!

- Неверное подключение устройства может привести к его поломке и лишению права на гарантийное обслуживание.
- В данном устройстве используются усилители мощности, подключенные по мостовой схеме. При подключении динамиков не допускается замыкание проводов на массу автомобиля, на провод питания +12 В или друг с другом.
- Красный провод устройства должен быть подключен к цепи зажигания во избежание разряда аккумуляторной батареи автомобиля при продолжительной стоянке.
- Жёлтый провод устройства должен быть подключен к проводу с постоянным напряжением +12 В, даже при выключенном зажигании. Если Вы не нашли такого провода, то подключитесь к плюсовой клемме аккумулятора после блока предохранителя.
- Чёрный провод устройства должен быть подсоединён к заземлённой металлической части автомобиля. Если Вы не смогли найти подходящий болт или винт, то обратитесь за помощью к ближайшему дилеру Вашего автомобиля. Для обеспечения хорошего заземления удалите краску и грязь с тех областей поверхности, с которыми соприкасается провод.

В случае сброса настроек устройства после выключения зажигания поменяйте местами подключение желтого и красного провода, как показано на рисунке:

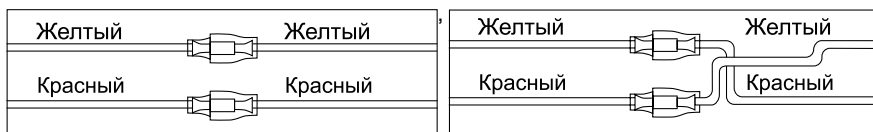

### Назначение отдельных проводов и разъемов на задней панели устройства

#### Оранжевый (ILLUMI) (A6, разъем ISO)

Подключите данный провод к лампе габаритных огней (+12 В). При включении габаритных огней в тёмное время суток яркость подсветки экрана будет снижена, чтобы снизить нагрузку на зрение (в дневное время яркость экрана и дисплея повышена для более чёткой видимости изображения).

#### Синий (ANT. CONT) (A5, разъем ISO)

Данный провод предназначен для управления выдвижным механизмом автомобильной радиоантенны или питанием активной антенны.

#### Синий/Белый (P. CONT)

Данный провод предназначен для управления внешним усилителем (в комплект поставки не входит).

**ВНИМАНИЕ!** Подключайте данный провод только к управляющему входу внешнего усилителя.

#### Разъем диаметром 6,3 мм с резьбовым соединением (GPS Antenna)

Подключите к данному разъему GPS-антенну, входящую в комплект поставки, для корректной работы устройства в режиме навигации.



## Рекомендации по установке GPS-антенны

Убедитесь, что GPS-антенна установлена в таком месте, где обеспечен беспрепятственный обзор неба для надежного приема сигналов спутников системы GPS. Таким местом может быть приборная панель или задняя полка салона автомобиля.

Не устанавливайте GPS-антенну на стойках ветрового или заднего стекла, под обшивкой потолка салона автомобиля, в багажнике или моторном отсеке.

После переключения устройства в режим навигации может потребоваться несколько минут для того, чтобы получить сигнал с GPS-спутников и определить текущее местоположение.

Во время работы устройства в режиме навигации не используйте приборы, работающие в частотном диапазоне, близком к диапазону GPS, во избежание снижения точности определения координат местоположения.

Ниже указаны причины, по которым отображение координат может быть не совсем точным или отсутствовать:

- дорога имеет очень крутые повороты;
- сильная облачность, туман, дождь;
- тонировка ветрового или заднего стекла над местом крепления GPS-антенны;
- GPS-антенна установлена слишком высоко и находится непосредственно под потолком салона автомобиля;
- дорога, идущая в гору, имеет много поворотов;
- автомобиль разворачивается на ограниченном пространстве проезжей части или парковки;
- автомобиль движется среди высоких зданий или по заснеженной местности.

## Розовый (REVERSE)

Если к разъему CAMERA VIDEO (стр. 46) подключена камера заднего обзора, то при включении передачи заднего хода автомобиля режим воспроизведения автоматически переключится на обзор с камеры. После выключения передачи заднего хода устройство автоматически вернется к предыдущему режиму.

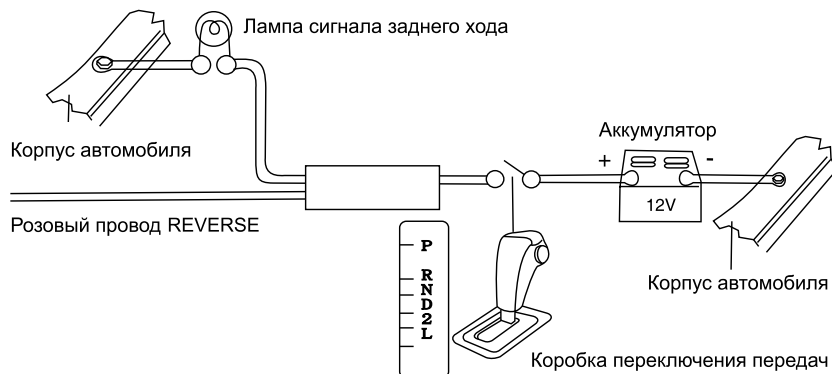

**Примечание.** Изображение с камеры заднего вида будет также отображаться на экране выключенного устройства.

### Внимание!

Если данный провод не подключен в соответствии со схемой, то при включении заднего хода устройство не переключится в режим «Камера».

### Зеленый/белый (BRAKE)

Подключите данный провод к проводу концевого выключателя стояночного тормоза. Чтобы предотвратить просмотр видео и изображений во время движения, на экран будет выводиться предупреждающее сообщение до тех пор, пока не будет включен стояночный тормоз. Пассажиры на заднем сидении могут про-

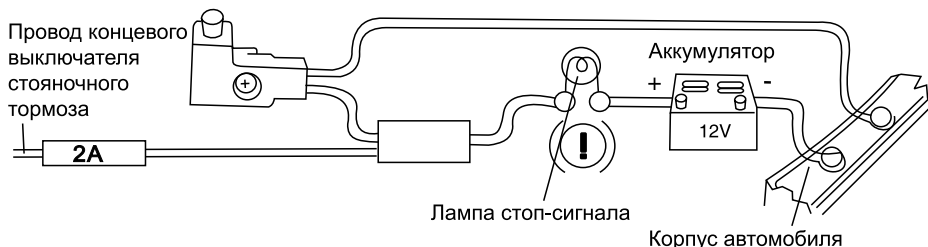

сматривать изображение на дополнительном мониторе (в комплект не входит).

### Схема подключения видеорегистратора

Отключите питание устройства и подключите провода видеорегистратора (входит в комплект), как указано на схеме подключения на стр. 46 и на рисунке ниже:

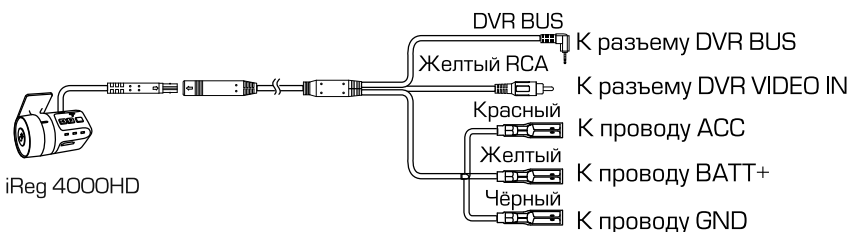

### Выносной ТВ-тюнер

Подключите выносной ТВ-тюнер к устройству, используя кабель, входящий в комплект поставки:

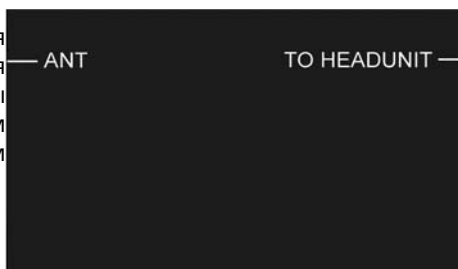

Разъем для подключения антенны с разъемом диаметром 3,5 мм



Разъем для подключения к устройству

**Внимание!** Подключайте все провода к ТВ-тюнеру только после полного отключения питания устройства.

## Воспроизводимые диски и форматы





Тип диска и логотип	Размер диска	Максимальное время воспроизведения
DVD Video  или 	5 дюймов (12 см)	Приблизительно 133 минуты (SS/SL) Приблизительно 242 минуты (SS/DL) Приблизительно 266 минут (DS/SL) Приблизительно 484 минуты (DS/DL) SS = односторонний, DS = двухсторонний, SL = однослойный, DL = двухслойный
Audio CD 	5 дюймов (12 см)	Приблизительно 74 минуты

Также воспроизводятся следующие типы и форматы файлов:

- аудиофайлы - MP3 (\*.mp3);
- видеofайлы - MPEG-4 (\*.avi, максимальное разрешение - 800x480 (DivX 3.11 - с битрейтом видео до 2 Мбит/с, DivX 4 - с битрейтом видео до 2 Мбит/с, DivX 5 - с битрейтом видео до 2 Мбит/с, XviD - с битрейтом видео до 2 Мбит/с);
- файлы изображений - JPEG (\*.jpg)

**Примечание.** Чтение дисков зависит от их качества и параметров сделанной на них записи (количество вложенных папок и файлов, длина названий папок и файлов, скорость записи и т.д.).

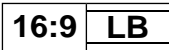
### Значения символов, указываемых на дисках

Символ	Значение
	Количество языков звукового сопровождения, записанных на диске. Данный диск имеет 8 языков звукового сопровождения.
	Количество языков субтитров, записанных на диске. Субтитры данного диска записаны на 32 языках.
	Количество ракурсов (камер), записанных на диске. Видеозапись данного диска имеет 9 ракурсов.
	Поддерживаемые форматы экрана. LB — Letter Box, PS — Pan/Scan
	Региональный код DVD-диска.

## Региональные коды защиты

Весь мир делится на 6 регионов. DVD может воспроизводиться только в случае, если номер регионального ограничения диска совпадает с номером региона.

Код	Регионы
1	США, Канада, Восточные острова Тихого океана.
2	Япония, Западная Европа, Северная Европа, Египет, Южная Африка, Ближний Восток.
3	Тайвань, Гонконг, Южная Корея, Тайланд, Индонезия, Юго-Восточная Азия.
4	Австралия, Новая Зеландия, Центральная и Южная Америка, Южные острова Тихого океана/Океания.
5	Россия, Монголия, Индия, Центральная Азия, Восточная Европа, Северная Корея, Северная Африка, Северо-Западная Азия.
6	Китай.

Номер региона данного устройства - «5».



## Ограничения для MP3-дисков

- формат записи: ISO 9660, ISO 9660 + Joliet;
- файлы должны иметь расширение MP3;
- максимальная глубина вложенности каталогов — 8;
- максимальное количество каталогов — 99;
- максимальная длина имени каталога\файла — 255 символов;
- должна быть произведена финализация диска;
- максимальное количество MP3-файлов на DVD-диске — 1000 (Giga MP3);
- битрейт: 32–320 кбит/с (рекомендуется 128 кбит/с);
- частота дискретизации: 32 кГц, 44,1 кГц, 48 кГц (рекомендуется 44,1 кГц);
- ID3 TAG: V1, V2 (русский язык поддерживается не во всех случаях).

## Не поддерживаются форматы:

\*.ACC, \*.WMV, \*.PCM, \*.PLS, MP3 PRO, файлы с DRM, файлы WMA без сжатия, а также диски с открытой сессией (без финализации).

## Технические допуски на возможные незначительные дефекты изображения

Жидкокристаллическая панель состоит из множества точек, называемых пикселями. Пиксель состоит из трех субпикселей основных цветов – красного, зеленого и синего, расположенных по горизонтали. Появление на ЖК-панели небольшого количества дефектных пикселей (постоянно светящихся одним цветом) объясняется огромным общим количеством пикселей и сложностью технологического процесса. Минимизация подобных дефектов достигается тщательным контролем качества производства ЖК-панелей, регламентированного требованиями стандарта ISO 13406-2.

Панель монитора условно разделяется на две зоны, «А» и «Б», как показано на рисунке справа. ЖК-панель подлежит бесплатной замене в течение гарантийного срока, если число пикселей, постоянно светящихся одним цветом, превышает любое число пикселей, указанное в таблице.

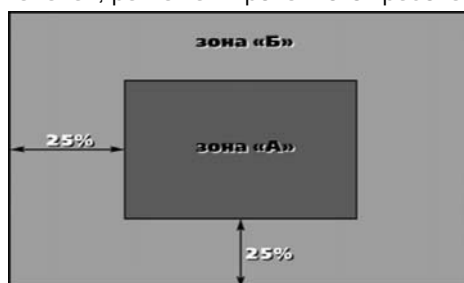

Цвет пикселя	Зона «А»	Зона «Б»
Белый	0	0
Черный	3	6
<b>Цвет субпикселя</b>		
Синий	3	6
Красный	3	6
Зеленый	3	6
<b>Всего</b>	<b>3</b>	<b>6</b>

## Эксплуатационные ограничения и текущий ремонт

Устройство предназначено для эксплуатации в автомобилях с напряжением бортовой сети 12 В. Не следует эксплуатировать устройство, имеющее повреждения корпуса или соединительных проводов и кабелей.

Ошибки, допущенные при установке и эксплуатации устройства, могут быть иногда приняты за его неисправность. Ниже приводится таблица, в которой сведены простые методы проверки, способные помочь Вам устранить большую часть проблем, возникающих при использовании устройства.

При отсутствии видимых причин неисправности устройство следует демонтировать и обратиться в сервисный центр. Перед тем, как перейти к методам проверки, описанным в данной таблице, тщательно проверьте правильность подключения устройства.

<b>Неисправность</b>	<b>Причина</b>	<b>Устранение</b>
Нет питания	Перегорел предохранитель устройства	Поменяйте перегоревший предохранитель на предохранитель нужного номинала. Если предохранитель перегорит снова, обратитесь в сервисный центр
	Неправильное подключение	Проверьте подключение питания
	Некорректная операция	Нажмите кнопку сброса в левом нижнем углу передней панели
Воспроизведение не начинается, на экране отображается надпись «Загружается»	Диск неправильно загружен в устройство	Загрузите диск в устройство рабочей стороной вниз
	Диск сильно загрязнен	Очистите поверхность диска
	Низкое напряжение аккумуляторной батареи автомобиля	Зарядите аккумуляторную батарею автомобиля. Если чтение диска после этого не начинается, проконсультируйтесь с дилером вашего устройства
	В устройство загружен диск не того формата, который может воспроизводить данный проигрыватель	Загружайте в устройство только те диски, которые устройство может воспроизводить
	Некачественный диск или при записи диска были заданы неверные параметры	Используйте качественный диск
Когда нажимается функциональная кнопка, функция не работает или появляется индикатор «  »	Воспроизводимый диск не допускает выполнения данной операции	Операция не может быть выполнена по отношению к воспроизводимому диску (обратитесь также к инструкции, которая прилагается к диску) или операция не может быть произведена в данный момент
Нет звука	Полностью убрана громкость звука	Установите нужный уровень громкости устройства или на мониторе, который подключен к устройству
	Неправильно настроен баланс звука	Установите баланс каналов по центру
	Неправильное подключение	Проверьте правильность подключения устройства
	Провода динамиков контактируют с металлической деталью машины	Изолируйте все провода
	Динамики неисправны	Поменяйте динамики
Нет субтитров	На воспроизводимом диске DVD не записаны субтитры	Субтитры не могут быть выведены на экран
	Субтитры выключены	Включите субтитры
Нет изображения	Полностью убрана яркость изображения	Отрегулируйте яркость на экране устройства или на внешнем мониторе, который подключен к устройству

<b>Неисправность</b>	<b>Причина</b>	<b>Устранение</b>
Нет изображения	Не включен стояночный тормоз	Для просмотра видеопрограмм следует припарковать автомобиль, и включить стояночный тормоз
	Неправильное подключение	Проверьте правильность подключения устройства
Субтитры не убираются с экрана	Воспроизводимый диск DVD не допускает отключение субтитров	Субтитры невозможно убрать с экрана монитора
Звук или изображение искажены	Диск загрязнен или имеет царапины	Протрите рабочую поверхность диска от пыли и грязи. Не используйте для воспроизведения поцарапанные диски
Настройки устройства и сохраненные радиостанции сбрасываются после выключения двигателя	Неправильное подключение проводов	Поменяйте подключение красного и желтого проводов питания согласно схеме на стр. 47
Невозможно изменить язык звукового сопровождения или язык субтитров	На воспроизводимом диске DVD записано звуковое сопровождение или субтитры только на одном языке	Если на диске не записаны звуковое сопровождение или субтитры на нескольких языках, Вы не сможете изменить язык звукового сопровождения или субтитров
Радиоприемник не работает	К устройству не подключен кабель антенны	Надежно подключите кабель антенны к соответствующему разъему на задней панели устройства
Не работает функция автонастройки на радиостанции	Радиостанции имеют слишком слабый сигнал	Настраивайтесь на станции вручную
Пульт дистанционного управления не работает	Светодиодный элемент пульта дистанционного управления не направлен на светоприемник сенсора дистанционного управления	Для осуществления управления светодиодный элемент пульта дистанционного управления должен быть направлен на светоприемник сенсора дистанционного управления
	Пульт дистанционного управления и устройство находятся слишком далеко друг от друга	Расстояние по прямой между пультом ДУ и сенсором дистанционного управления не должно превышать пяти метров
	Между пультом ДУ и сенсором дистанционного управления имеются препятствия	Устраните препятствия
	Израсходован заряд батареек пульта дистанционного управления	Замените батарейку

<b>Неисправность</b>	<b>Причина</b>	<b>Устранение</b>
На экране появляется надпись «Внимание! Запрещен просмотр видео во время управления ватотранспортом! Включите стояночный тормоз»	Просмотр видеофайлов, изображений, дисков DVD во время движения автомобиля	Поставьте автомобиль на стояночный тормоз
	Зеленый/белый провод BRAKE не подключен согласно схеме на стр. 49	Подключите провод согласно схеме
Устройство не воспроизводит аудиофайлы с мобильного телефона	Данный мобильный телефон не поддерживается устройством или не поддерживает профили A2DP/AVRCP	Убедитесь, что модель мобильного телефона указана в таблице на стр. 26
Программируется только одна кнопка пульта управления, расположенного на рулевом колесе	Неверно подключены провода Key A, Key B, Key GND	Проверьте правильность подключения проводов
	Неверно подключены провода Key A и Key B	Проверьте правильность подключения проводов Key A и Key B. Если необходимо, поменяйте их местами
Не программируются кнопки рулевого управления	Пульт рулевого управления Вашего автомобиля не резистивного типа	Данный тип рулевого управления не поддерживается. Проконсультируйтесь с официальным дилером вашего автомобиля
Две или более кнопки выполняют одинаковые функции	Минимальная разница рабочих напряжений при нажатии на эти кнопки менее 0,3 Вольт	Проконсультируйтесь с официальным дилером вашего автомобиля или обратитесь в сертифицированный установочный центр
При заведенном двигателе ранее запрограммированные кнопки перестают работать	Не подключен провод Key GND	Проверьте правильность подключения провода Key GND
Индикатор видеорегистратора красного цвета не загорается при включении	Не подключены или неверно подключены провода питания видеорегистратора к устройству	Проверьте правильность подключения проводов в соответствии со схемой на стр. 49
Не работает сенсорное управление видеорегистратором	Провод DVR BUS видеорегистратора не подключен к разъему DVR BUS устройства	Проверьте, подключен ли провод DVR BUS согласно схеме (стр. 49)
При установке карты памяти появляется сообщение «Неверный формат карты»	Неверный формат карты памяти	Отформатируйте карту памяти с помощью видеорегистратора



## Для безопасного управления автомобилем

- Для безопасного использования функций устройства, пожалуйста, не забывайте выполнять требование Правил дорожного движения Российской Федерации. Помимо этого старайтесь соблюдать очевидные правила обращения с Вашим автомобилем, как источником повышенной опасности.
- Эти правила, в первую очередь, определяются риском наступления вреда для жизни или здоровья третьих лиц, причинения вреда их имуществу, домашним животным или окружающей среде.
- Просмотр телепрограмм, DVD-дисков, видеофайлов и изображений во время движения категорически запрещен во избежание возникновения ДТП. Для просмотра видео после окончания движения обязательно устанавливайте рычаг управления автоматической трансмиссии в положение «PARK», а рычаг переключения ручной коробки передач – в нейтральное положение.
- После завершения управления автомобилем всегда ставьте автомобиль на стояночный тормоз, который должен находиться в исправном состоянии и исключать возможность движения автомобиля. Всегда паркуйте автомобиль на открытой, хорошо проветриваемой площадке.
- Поддерживайте относительно низкий уровень громкости, чтобы во время движения иметь возможность слышать все, что происходит вокруг автомобиля.
- Не меняйте диски, не регулируйте громкость и не осуществляйте какие-либо другие операции управления устройством, которые могут отвлечь Вас от управления автомобилем.

## Меры предосторожности при обращении с дисками

Грязь, пыль, царапины и искривление диска могут привести к «перескакиванию» звучания во время воспроизведения и ухудшению качества звука и изображения. При обращении с дисками соблюдайте следующие меры предосторожности:

- Для удаления следов пальцев и пыли с рабочей поверхности диска (той стороны, на которой нет надписей) протирайте ее мягкой тканью. Протирайте диски прямо от центра к краям. Небольшие пылинки или слабые пятна не будут оказывать какое-либо влияние на качество воспроизведения.
- Никогда не используйте для очистки дисков химические вещества, например, антистатические аэрозоли или жидкости, бензин или растворители. Такие химические вещества способны необратимо повредить пластмассовую поверхность диска.
- После использования обязательно помещайте диски в их коробки. Это позволит избежать появления на поверхности дисков больших царапин, способных вызвать «перескакивание» звучания при воспроизведении.
- Не подвергайте диски в течение продолжительного времени воздействию прямых солнечных лучей, высокой влажности или высокой температуры. Длительное воздействие высокой температуры может привести к короблению и искривлению диска.
- Никогда не приклеивайте бумагу и не пишите на любой из сторон диска. Острые наконечники ручек и чернила могут повредить поверхность диска.
- Никогда не используйте диски с необычным очертанием, например, имеющим форму сердечка, восьмиугольника и т.д. Использование таких дисков может привести к сбоям в работе устройства.

- В качестве принадлежности диска можно приобрести специальную защитную пленку, но ее использование может привести к сбоям в работе проигрывателя дисков. Использование такой пленки абсолютно недопустимо.

## Хранение, транспортирование, ресурс, утилизация

Устройство рекомендуется хранить в складских или домашних условиях и при необходимости транспортировать в крытых транспортных средствах любого вида в упакованном виде при температуре от  $-25^{\circ}\text{C}$  до  $+35^{\circ}\text{C}$ . Место хранения (транспортировки) должно быть недоступным для попадания влаги, прямого солнечного света и должно исключать возможность механических повреждений.

Срок службы устройства — 2 года. Устройство не содержит вредных материалов и безопасно при эксплуатации и утилизации (кроме сжигания в непригодных условиях).

## Условия гарантии

При соблюдении владельцем правил эксплуатации, изложенных в настоящем Руководстве пользователя, устройство обеспечивает безопасность в полном объеме требований настоящего законодательства, не оказывает вредного воздействия на окружающую среду и человека и признано годным к эксплуатации.

Устройство имеет гарантийный срок эксплуатации 12 месяцев с момента покупки без учета времени пребывания в ремонте при соблюдении правил эксплуатации. Право на гарантию дается при заполнении сведений прилагаемого гарантийного талона.

Гарантийные обязательства не распространяются на перечисленные ниже принадлежности изделия, если их замена предусмотрена конструкцией и не связана с разборкой изделия:

- на пульт дистанционного управления, элементы питания (батарейки);
- соединительные провода, декоративную рамку, документацию, прилагаемую к изделию;
- microSD-карту с навигационным ПО\*, GPS-антенну.

\* По всем вопросам, связанным с навигационным программным обеспечением Навител Навигатор — Автоверсия (проблемы в работе, обновления и прочее) обращайтесь в ЗАО «ЦНТ».

**Адрес:** 125190, г. Москва, Ленинградский проспект, д. 80, корп. 16

**Телефон/факс:** (495) 787-66-80

**E-mail:** info@navitel.su

**Web:** <http://www.navitel.su>

**Режим работы:** понедельник–пятница с 10.00 до 19.00

## Расшифровка даты выпуска устройства, указанной в серийном номере

Серийный номер устройства указывается под штрих-кодом на упаковке, а также на стикере, который клеится на корпус изделия.

Для того, чтобы узнать информацию о дате выпуска устройства, достаточно расшифровать 5 и 6 символ из 12-значного серийного номера. Пример расшифровки приведен ниже.

1AAA**0A**000001

**A** – месяц выпуска (A – январь, B – февраль, C – март, D – апрель, E – май, F – июнь, G – июль, H – август, I – сентябрь, J – октябрь, K – ноябрь, L – декабрь)  
**0** – год выпуска (0 – 2010, 1 – 2011, 2 – 2012 и т. д.)  
Данное устройство выпущено в январе 2010 года.



