



РУКОВОДСТВО ПО ЭКСПЛУАТАЦИИ

АВТОМОБИЛЬНЫЙ МУЛЬТИМЕДИЙНЫЙ РЕСИВЕР MYSTERY MMD-3007



- Съемная откидная передняя панель
- Поддержка носителей CD-R/-RW/DVD±R/±RW
- Совместимость с форматами DVD/VCD/CD-DA/WMA/MP3/MPEG4
- Электронный анти-шок повышенной эффективности
- Повтор / Программа / Случайно / Сканирование
- AM / FM / УКВ радиоприемник
- Запоминание 30 станций
- Автопоиск / Сканирование станций
- Встроенный эквалайзер (Поп / Рок / Классика)
- Выходная мощность 4 x 50 Вт
- Цифровой энкодер для регулировки громкости
- Приглушение звука / Тонкомпенсация / Часы
- 4-х канальный линейный выход RCA
- 2 видео выхода
- Выход на сабвуфер
- Аудио/видео вход на передней панели
- USB вход на передней панели
- Разъем для карт памяти SD/MMC
- Полнофункциональный карточный пульт ДУ
- ISO разъем

РУКОВОДСТВО ПО ЭКСПЛУАТАЦИИ

СОДЕРЖАНИЕ

Информация по установке.....	3
Меры предосторожности	3
Передняя панель	5
Подсоединения	6
Основные операции	7
Управление радиоприемником.....	9
Управление DVD/MPEG4/VCD/MP3/WMA/CD проигрывателем.....	11
Воспроизведение диска, содержащего MP3/WMA/JPEG/MPEG информацию	12
Пульт ДУ	13
Управление воспроизведением при помощи пульта ДУ	14
Установка USB/SD накопителей	19
Меню настройки.....	20
Порядок установки/снятия передней панели.....	26
Установка аппарата	27
Возможные неполадки и способы их устранения.....	28
Технические характеристики	29

Перед началом эксплуатации аппарата внимательно ознакомьтесь с данным Руководством. Сохраняйте руководство по эксплуатации для обращения к нему в дальнейшем.

Однако, обратите внимание на то, что данное Руководство может не полностью соответствовать программному обеспечению, установленному в Вашем аппарате. Используйте данное Руководство только для ознакомления с общими принципами работы данного аппарата.

РУКОВОДСТВО ПО ЭКСПЛУАТАЦИИ

МЕРЫ ПРЕДОСТОРОЖНОСТИ

- Перед началом подключения убедитесь, что напряжение в вашем автомобиле соответствует 14,4В постоянного тока с минусом на корпусе.
- Отключите «-» клемму аккумулятора перед началом установки для снижения вероятности повреждения аппарата и предотвращения короткого замыкания при подключении.
- Убедитесь, что подсоединения цветных проводов произведены в соответствии со схемой. Неправильное подсоединение может вывести из строя ресивер (привести к сбоям в работе) или повредить электрическую систему автомобиля.
- Убедитесь, что минусовой провод, подсоединяемый к колонкам, подключен к отрицательным клеммам колонок. Никогда не подсоединяйте «-» провод колонок к корпусу автомобиля. Для обеспечения достаточной вентиляции прибора и снижения риска возгорания не перекрывайте вентиляционные отверстия корпуса и область радиатора.
- Не допускается подключение провода питания магнитолы напрямую к аккумуляторной батарее, минуя ключ зажигания, поскольку это приведет к ускоренному разряду аккумулятора во время стоянки автомобиля.
- После завершения подсоединения и перед первым включением устройства (включая замену аккумулятора) при помощи предмета с заостренным концом (например, шариковой ручки) нажмите кнопку RESET, расположенную на корпусе магнитолы для инициализации системы.
- Устройство предназначено для работы в цепях с соединением отрицательного вывода аккумуляторной батареи с металлическим кузовом автомобиля (масса).
- Если проигрыватель включен, не допускайте замыкания между собой или на

кузов автомобиля проводов динамиков. Это может стать причиной перегрузки усилителя мощности и выхода его из строя.

- Выключайте устройство, когда оно не используется. (Отключайте ресивер от источника питания, если он не используется длительное время). Перед перемещением устройства извлеките диск из окна загрузки диска.

Не устанавливайте ресивер в следующих местах:

- Где он может препятствовать управлению рулевым колесом или рычагом переключения передачи, иначе это может стать причиной дорожно-транспортного происшествия;
- Где он может препятствовать функционированию устройств защиты, например, подушки безопасности, иначе это может стать причиной несчастного случая со смертельным исходом;
- Где он загромождаёт видимость водителю.
- Во время вождения не пытайтесь управлять ресивером. Иначе это может стать причиной дорожно-транспортного происшествия. Если вам необходимо управлять устройством во время вождения, то не отрывайте взгляд от дороги или это может стать причиной дорожно-транспортного происшествия.
- Водителю запрещен просмотр изображения во время вождения. Просмотр видеопрограмм водителем должен производиться только после полной остановки автомобиля в безопасном месте (на парковке).
- Если водитель отвлекает свое внимание на монитор устройства во время вождения, то это может привести к потере контроля над дорожной ситуацией и в конечном итоге стать причиной аварии.

РУКОВОДСТВО ПО ЭКСПЛУАТАЦИИ

- Если стояночный тормоз не активирован, то на дисплее начнет мигать надпись PARKING BRAKE, и просмотр изображений недоступен. Данное предупреждение появится только, если провод стояночного тормоза соединен со встроенной системой стояночного тормоза автомобиля (см. раздел Подсоединения).
- При прослушивании аудиопрограмм в движении устанавливайте такой уровень громкости, который не будет мешать водителю слышать все, что происходит вокруг автомобиля.
- Не выполняйте никаких действий по управлению устройством при движении автомобиля, если это отвлекает водителя от управления.
- С целью снижения риска возгорания устройства или поражения электрическим током запрещается оставлять проигрыватель под дождем или в помещении с высокой степенью влажности.
- Не подвергайте прибор воздействию резкой смены температуры. Это может стать причиной возникновения конденсата внутри устройства и привести к повреждению прибора. При образовании конденсата, перед использованием прибора подождите 1 час, чтобы влага испарилась. Конденсат на элементах не допускается. Не допускайте эксплуатации аппарата в запыленных местах.
- Не включайте устройство, если температура внутри автомобиля выше или ниже нормы. Перед включением дождитесь, пока температура в салоне не станет нормальной. Диапазон рабочих температур: от 0° до +40° С. Конденсат на элементах не допускается.
- Во избежание повреждений не подвергайте ресивер воздействию прямых солнечных лучей, теплового излучения или потоков горячего воздуха.
- С целью снижения риска возгорания устройства или поражения электрическим током используйте только реко-

мендованные комплектующие.

- Во избежание несчастного случая не пытайтесь разобрать устройство. Не переделывайте и не ремонтируйте прибор самостоятельно. Это может вызвать серьезные поломки и снимает гарантию на бесплатный ремонт аппарата. Ремонт должен производиться только в специализированных авторизованных сервисных центрах.

ЖК-экран

Нажимайте аккуратно на сенсорный ЖК-экран, так чтобы не исказить изображение или, чтобы не нарушить нормальную работу устройства. Изображение может стать нечетким, или ЖК-экран может быть поврежден.

Очистка передней панели и ЖК-экрана

- Очищайте ЖК-экран слегка увлажненной мягкой тканью.
- Не используйте такие средства, как бензин, растворитель, специальные средства или антистатические распылители.
- Не используйте спирт для очистки экрана.

Если автомобиль был припаркован в холодном или жарком месте, то изображение на дисплее может быть нечетким. Это не свидетельствует о неисправности проигрывателя. После того, как температура в салоне автомобиля вернется к нормальной, изображение станет четким.

РУКОВОДСТВО ПО ЭКСПЛУАТАЦИИ

ИНФОРМАЦИЯ О ДИСКАХ

Обращение с дисками

Для обеспечения оптимального звука и изображения следуйте рекомендациям:

- Загрязненные, пыльные, поцарапанные и деформированные диски могут вызвать сбои при воспроизведении.
- Не приклеивайте наклейки на поверхность диска, или не оставляйте царапины на рабочей поверхности.
- Не деформируйте диски.
- Храните диски в специальных коробках.
- Не храните диски в местах попадания прямых солнечных лучей; в загрязненных, запыленных местах, в местах с высокой влажностью; рядом с отопителем автомобиля; на сиденьях и приборной панели автомобиля.

Очистка диска

Протирайте диск сухой мягкой тканью от центра к краям. При сильном загрязнении протрите поверхность диска мягкой тканью, пропитанной изопропиловым спиртом. Не используйте для очистки дисков такие растворители, как бензин, ацетон или обычные чистящие средства. Антистатические распылители могут повредить проигрыватель.

Примечание:

Со временем на поверхности диска могут появиться небольшие царапины, которые появляются в результате использования диска. Такие царапины не свидетельствуют о неисправности проигрывателя.

Устанавливайте диск в устройство этикеткой вверх.



Не касайтесь рабочей поверхности диска.



Не сгибайте диск.



Протирайте диск мягкой тканью от центра к краям (как показано на рисунке).

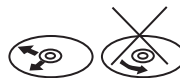

Обращение с новыми дисками

На внутреннем и внешнем краях нового диска могут остаться технологические неровности, которые могут препятствовать правильной установке диска и привести к невозможности его проигрывания. Используя шариковую ручку или карандаш, удалите эти неровности, как показано на рисунке ниже. Прижмите шариковую ручку или карандаш по очереди к наружной и внутренней кромке диска и, не ослабляя нажима, проведите по всей окружности.



1. Неровности на внешней кромке
2. Шариковая ручка или карандаш
3. Неровности на внутренней кромке

РУКОВОДСТВО ПО ЭКСПЛУАТАЦИИ

Региональная защита

DVD ресивер оснащен системой региональной защиты. DVD диск не будет воспроизводиться, если номер региона данного аппарата не совпадает с номером региона DVD диска.

Данный ресивер воспроизводит следующие диски:

Тип диска	Этикетка	Записанный материал	Размер диска
DVD		Звуковые дорожки и видео отрывки DVD	12 см
VCD		Звуковые дорожки и видео отрывки VCD	12 см
CD		Звуковые дорожки CD	12 см
MP3		Звуковые дорожки MP3	12 см
MPEG-4		Звуковые дорожки и видео отрывки MPEG-4	12 см

Предупреждение

Не гарантируется воспроизведение аудио/видео записей, не обладающих правовой защитой и/или изготовленных не промышленными способами.

Некоторые записи (диски) могут не воспроизводиться на данном устройстве. Это может быть связано с некорректным протоколом записи, способом записи, параметрами и установками программ сжатия информации, качеством носителя. Например: диск имеет структуру, отличную от CDFS, или сессия записи не была

закрыта, или в соответствии с параметрами и установками программ сжатия информации данный диск предназначен для воспроизведения только на устройствах другого типа, или диск, на который произведена запись, имеет оптические характеристики, отличные от стандартных.

Необходимо учитывать, что диски RW используют для записи и хранения цифровой информации иные физические принципы, чем другие типы компакт-дисков. При длительном использовании дисков RW существенно возрастает нагрузка на устройство считывания данных, что может привести к снижению его ресурса.

При длительном хранении и/или эксплуатации диска CD/DVD±RW/R информация на нем может быть частично утрачена. Качественное воспроизведение информации с такого диска может быть затруднено или невозможно.

Не рекомендуется воспроизводить диски, записанные на высокой скорости.

Диски R/RW должны соответствовать стандарту ISO9660 уровень 1, 2.

Совместимость с дисками

- Данное устройство может воспроизводить следующие разновидности цифровых дисков: CD-R/RW/DVD±R/±RW, видео DVD-диск.
- Данное устройство совместимо со следующими форматами: DVD/SVCD/VCD/MP3/WMA/Picture-CD/JPEG/MPEG4.
- Поддерживаются следующие типы файлов:

Аудио файлы: MP3 (*.mp3)
WMA (*.wma)

Видео файлы: MP4 (*.avi)

Примечание:

В связи с большим количеством разнообразных видеокодеков и настроек программ, используемых для сжатия видеопотока, возможна нестабильная работа устройства с файлами mp4/avi/divx.

Файлы с изображениями: JPEG (*.jpg)

- ISO 9660 или ISO 9660 level 1, level 2 + формат Romeo, Joliet – максимум 30 знаков.
- Максимальное число вложений – 5 уровней.
- Максимальное число альбомов – 99.
- Максимальная длина каждого трека – 99 минут 59 секунд.
- Поддерживаемая частота дискретизации для MP3 диска: от 8 кГц до 48 кГц (предпочтительно 44,1 кГц).
- Поддерживаемые скорости цифрового потока MP3 диска: 32 – 320 Кб/сек (предпочтительно 128 Кб/сек).
- НЕ ПОДДЕРЖИВАЮТСЯ следующие форматы: *.ACC, *.DLF, *.M3U, *.PLS, MP3 PRO, файлы с DRM, OGG, WAV, AC3, MIDI, APE, FLAC.
- Диски с незавершенной сессией записи НЕ ПОДДЕРЖИВАЮТСЯ.

РУКОВОДСТВО ПО ЭКСПЛУАТАЦИИ

USB/ SD/ MMC

Воспроизведение MP3 файлов с USB накопителей (флэш-память)

1. Поддержка карт памяти SD/MMC. Поддерживаются карты максимальным объемом: SD/MMC – 2Гб.

Примечание:

- a) В связи с постоянным совершенствованием производителями конструкции и протоколов обмена карт памяти серии SD с другими устройствами, не гарантируется полная совместимость проигрывателя со всеми картами SD.
 - b) Объем поддерживаемой карточки зависит от фирмы-изготовителя.
 - c) Не гарантируется поддержка карты памяти 2 в 1 (SD/MMC).
2. Поддержка USB флеш-карты. Максимальный объем USB флеш-карты – 2 Гб.

Примечание:

Не все USB устройства могут быть совместимы с данным аппаратом, так как в настоящее время существует большое количество стандартов работы USB-устройств (USB-контроллеров) разных производителей, значительно отличающихся друг от друга. Рекомендуется подбирать USB-устройства в соответствии с техническими характеристиками этого проигрывателя.

Не гарантируется корректная и полная поддержка формата USB 2.0. (USB 2.0 может воспроизводиться со скоростью USB 1.1).

3. Поддержка FAT 12/FAT 16/FAT 32:
FAT 12/16 (поддержка 200 папок, 500 файлов),
FAT 32 (поддержка 200 папок, 500 файлов).
4. Имя файла: 32 байта/ Имя папки: 32 байта.
5. Тэг (id3tag в формате 1.0)

Имя/ Исполнитель/ Альбом: 32 символа.

Примечание:

Не гарантируется корректное и полное отображение id3tag в формате 2.0.

6. Многофункциональный карт-ридер не поддерживается.
7. Поддержка внешних жестких дисков (USB HDD) не гарантируется. Поддерживаемые файловые системы FAT, FAT 12/16/32.

Примечание:

При воспроизведении файлов с USB/SD накопителей рекомендуемый пиковый битрейт файла не более 150 кбайт/сек. Максимальный размер поддерживаемого видеофайла не более 1,5 Гб.

РУКОВОДСТВО ПО ЭКСПЛУАТАЦИИ

УПРАВЛЕНИЕ MP3 ВОСПРОИЗВЕДЕНИЕМ

Примечание:

- MP3 это сокращенная форма от MPEG Audio Layer 3 и относится к стандарту технологии сжатия звука.
- Возможно воспроизведение MP3 файлов на дисках CD-ROM, CD-R или CD-RW, DVD±R/RW.
- Данное устройство совместимо с MP3 файлами, которые записаны в совместимом формате с ISO 9660. Однако данное устройство не поддерживает MP3 данные, записанные методом пакетной записи (Packet Write).
- Данное устройство не совместимо с MP3 файлами, которые имеют расширение файла, отличающееся от «.mp3».
- Если устройство проигрывает не MP3 файл, который имеет расширение «.mp3», то возможно возникновение шумов.
- Максимальное количество уровней директории: 5, включая корневую директорию.
- Данное устройство может не воспроизводить дорожки в последовательном порядке.
- Не рекомендуется использовать носители информации (CD/USB/SD), на которых одновременно находятся файлы с разным расширением (файлы разного типа – аудио, видео, исполняемые файлы).
- При воспроизведении MP3 файлов со скоростью 8 Кбит/сек. или VBR (переменная скорость передачи битов) возможно некорректное отображение на дисплее времени воспроизведения или полностью некорректное воспроизведение файлов.
- Воспроизведение ID3 тэгов с форматом WMA (формат сжатия музыкальных данных, созданный Microsoft Corporation) не гарантируется, так как это зависит от версий ID3 тэгов.

Примечание по созданию собственных CD-R/RW/DVD±R/RW дисков, содержащих MP3 файлы:

- Для получения высокого качества звука рекомендуется преобразовать MP3 файлы с частотой 44,1 кГц и фиксированным битрейтом 128 Кбит/сек.
- Для ISO 9660 – максимально допустимая емкость вложенных папок: 5, включая корневую директорию (папку).
- При использовании CD-R/RW/DVD±R/RW диска воспроизведение возможно только для дисков, которые были завершены (финализированы).
- Убедитесь, что при записи MP3 информации CD-R/RW/DVD±R/RW диск был отформатирован как диск данных, а НЕ как аудио диск.
- Не записывайте файлы или папки другого формата вместе с MP3 файлами на диск, в противном случае потребуются длительное время для начала воспроизведения MP3 файлов или возможен отказ воспроизведения.
- На некоторых CD-R/RW/DVD±R/RW дисках данные могут быть записаны не надлежащим образом, это зависит от качества производства дисков. В этом случае данные могут быть воспроизведены не правильно. Рекомендуется использовать CD-R/RW/DVD±R/RW диски высокого качества.
- Наименование альбома или композиции может содержать до 16 символов. Необходимо поддержка функции ID3TAG версия 1.x.
- Помните, что изделие может не воспроизводить треки в том порядке, в котором они записаны на диске.

Неподдерживаемые диски:

Следующие диски нельзя воспроизводить на данном устройстве:

РУКОВОДСТВО ПО ЭКСПЛУАТАЦИИ

- диски диаметром 8 см;
- диски диаметром 12 см, на которых для хранения данных используется только внутренняя часть диаметром 8 см. (остальная часть диска прозрачная);
- диски CD-ROM, содержащие файлы, форматы которых отличны от форматов MP3/WMA/JPEG/DivX;
- диски CD-G;
- диски DVD-ROM, содержащие файлы, форматы которых отличны от форматов MP3/WMA/JPEG/DivX;
- диски DVD-RAM;
- Dual Disc (диски с двойной записью);
- CD-I (CD-I Ready);
- SACD;
- диски Photo CD;
- диски CDV;
- диски гибридные SACD (кроме CD-DA);
- диски DivX;
- диски CD-Extra (возможно воспроизводить только звукозаписи);
- диски, созданные в формате Packet Write;
- диски SVCD;
- диски VSD;
- DVD-Audio.

РУКОВОДСТВО ПО ЭКСПЛУАТАЦИИ

Передняя панель

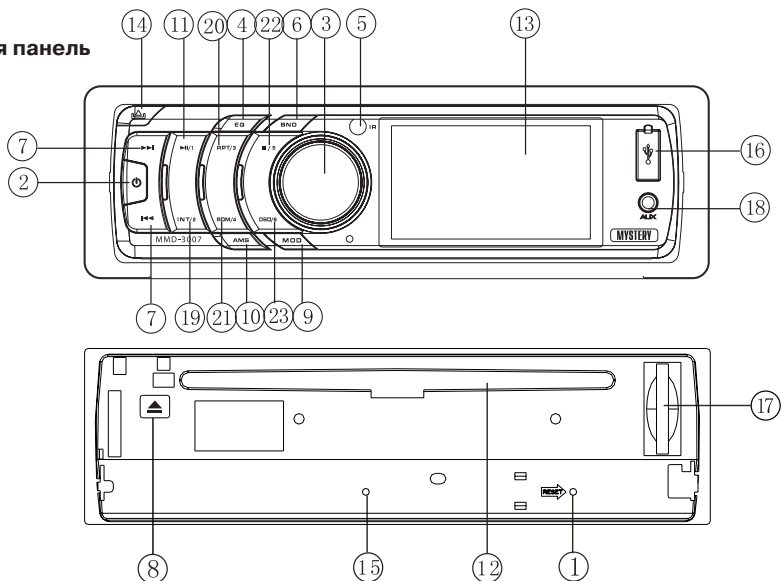

1. RESET Кнопка инициализации системы (сброс)
2. [⏻] Кнопка включения/выключения аппарата
3. SEL Функциональная кнопка и ручка регулировка громкости
4. EQ Кнопка включения эквалайзера
5. ИК-сенсор
6. BND Кнопка выбора частотного диапазона
7. [⏪/⏩] Кнопки поиска станций / дорожек
8. [▲] Кнопка извлечения диска
9. MOD Кнопка выбора режима работы
10. AMS Кнопка автоматической настройки на станции/ сканирования запомненных станций.
11. [▶/⏸]/1 Кнопка начала воспроизведения/ временной остановки воспроизведения файлов/кнопка выбора радиостанции из памяти, записанной под номером «1»
12. Окно загрузки диска
13. ЖК дисплей
14. [⏏] Кнопка снятия откидной передней панели
15. Индикаторный светодиод
16. USB разъем
17. SD/MMC разъем
18. Разъем для подключения внешнего источника сигнала
19. INT/2 Кнопка обзорного воспроизведения/кнопка выбора радиостанции из памяти, записанной под номером «2»
20. RPT/3 Кнопка повторного воспроизведения/ кнопка выбора радиостанции из памяти, записанной под номером «3»
21. RDM/4 Кнопка воспроизведения в случайном порядке /кнопка выбора радиостанции из памяти, записанной под номером «4»
22. [■]/5 Кнопка остановки воспроизведения/кнопка выбора радиостанции из памяти, записанной под номером «5»
23. OSD/6 Кнопка вывода информации о диске/кнопка выбора радиостанции из памяти, записанной под номером «6»

РУКОВОДСТВО ПО ЭКСПЛУАТАЦИИ

Соединения

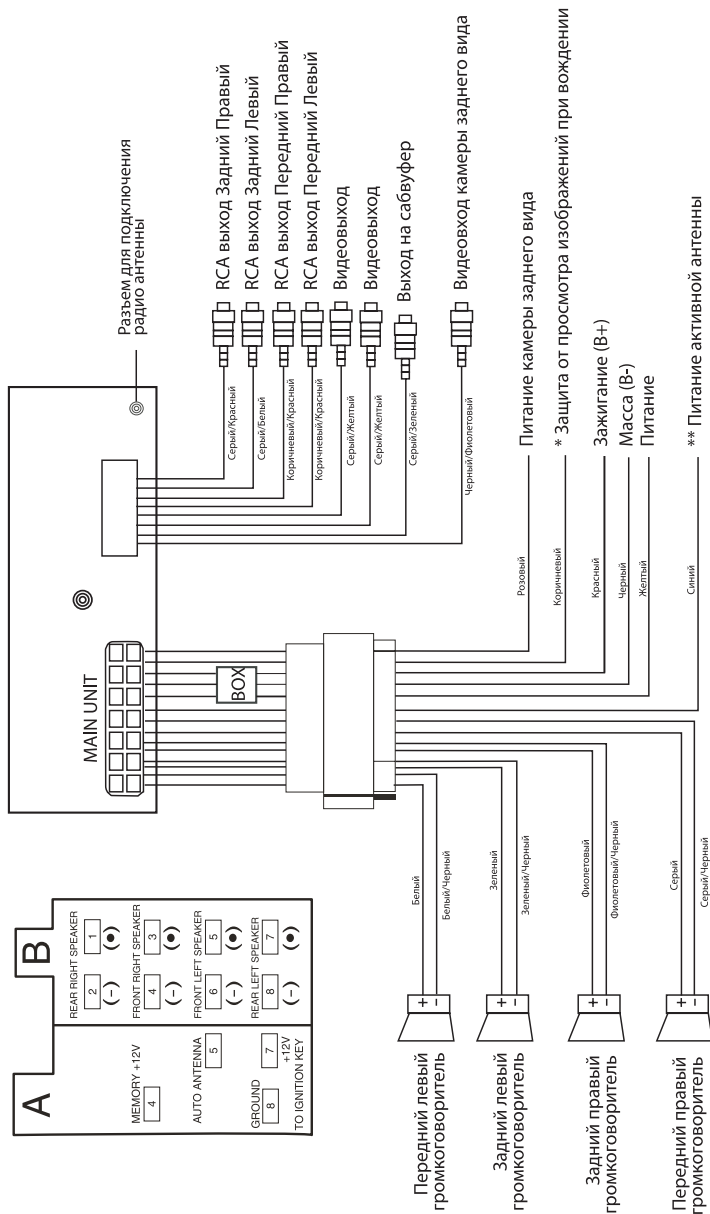

Стояночный тормоз

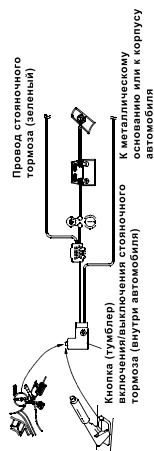

* Подключается к ручному тормозу.

** Изолируется, если не используется.

РУКОВОДСТВО ПО ЭКСПЛУАТАЦИИ

ОСНОВНЫЕ ОПЕРАЦИИ

Инициализация системы

После завершения подсоединения и перед первым включением устройства нажмите кнопку  (14), чтобы снять переднюю панель. Снимите панель. Световой индикатор (15) начнет мигать. Нажмите кнопку RESET (1) при помощи предмета с заостренным концом, например, шариковой ручки, чтобы инициализировать систему.

Примечание:

При появлении ошибок на ЖК дисплее, нажмите кнопку RESET. Активация этой кнопки приводит к потере ранее установленных настроек.

Включение/выключение устройства

Для включения проигрывателя необходимо нажать кнопку POWER (2). Чтобы выключить проигрыватель нажмите эту кнопку еще раз.

Управление изображением

Для настройки изображения нажмите кнопку SEL (3) 1 раз. На экране появится меню настройки изображения.

Для входа в меню настройки изображения Вы можете также воспользоваться кнопкой SETUP на пульте ДУ. (Настройки меню изображения см. в разделе «ВИДЕО НАСТРОЙКА (VIDEO SETUP) на стр.30).

Регулировка уровня громкости/Управление звуком

Для увеличения уровня громкости поворачивайте ручку VOL+/- (3) по часовой стрелке, а для уменьшения уровня громкости поворачивайте ее против часовой стрелки.

Для настройки звука нажмите кнопку SEL (3) 2 раза - на экране появится меню настройки звука.

НАСТРОЙКА ЗВУКА

BASS	+2
TREBLE	+2
BALANCE	0
FADER	0
EQ	FLAT
LOUD	OFF

С помощью кнопок [▶▶/◀◀] выберите необходимый параметр настройки звука. Затем с помощью регулятора уровня громкости VOL+/- настройте выбранный параметр.

BAS - настройка тембра низких частот

TRE- настройка тембра высоких частот

BAL - регулировка баланса между правыми и левыми громкоговорителями

FAD - регулировка баланса между передними и задними громкоговорителями

EQ - переключение характеристик тембра

LOUD - настройка уровня громкости

Примечание:

- После выбора желаемого параметра управления звуком поворачивайте ручку VOL+/- (3) для его настройки.

- Если выбраны настройки эквалайзера (кнопкой EQ) Поп / Классика / Рок/ Джаз, то управление параметрами BASS и TREBLE не доступно:

BAL → FAD → LOUD

- Если вы в течение 5-ти секунд не используете ручку для настройки выбранного параметра, то устройство автоматически выйдет из режима настроек.

Мгновенное выключение звука

Для выключения звука нажмите и удерживайте в течении 1 секунды кнопку EQ (4), на дисплее появится значок . Для включения звука повторно нажмите эту же кнопку.

РУКОВОДСТВО ПО ЭКСПЛУАТАЦИИ

Настройка характеристик тембра/Включение тонкомпенсации

Во время воспроизведения звуковой дорожки нажмите кнопку EQ (4), чтобы выбрать необходимую характеристику тембра для улучшения качества звучания:

ROCK → POP → CLASSIC →
JAZZ PRE-EQ

Нажмите кнопку EQ 1 раз, чтобы выбрать характеристику тембра ROCK, на дисплее появится соответствующая надпись.

Нажмите кнопку EQ 2 раза, чтобы выбрать характеристику тембра POP, на дисплее появится соответствующая надпись.

Нажмите кнопку EQ 3 раза, чтобы выбрать характеристику тембра CLASSIC, на дисплее появится соответствующая надпись.

Нажмите кнопку EQ 4 раза, чтобы выбрать характеристику тембра JAZZ PRE-EQ - на дисплее появится соответствующая надпись.

Нажмите эту кнопку 5 раз, чтобы выключить функцию EQ.

Установка текущего времени

Нажмите кнопку SEL (3) на передней панели устройства 3 раза для входа в меню настройки системы.

SYSTEM SETUP

DISP	ON
CLOCK	00:00
DEFAULT	RESTORE

С помощью регулятора уровня громкости VOL (3) выберите режим «DISP ON». Когда на экране начнут мигать значения времени - поворачивайте регулятор уровня громкости VOL (3) для установки текущего времени.

Выбор режима работы проигрывателя

Нажмите кнопку MOD (9), чтобы выбрать режим работы проигрывателя. Режимы на-

стройки изменятся в следующей последовательности:

RADIO → DVD → USB → SD CARD
→ AUX

Примечание:

- Если в устройство не вставлены DISC / USB /SD/MMC накопители, то при выборе режима работы кнопкой MOD (9) они не будут отображаться.
- Нельзя одновременно также использовать USB и SD/MMC накопители.

УПРАВЛЕНИЕ РАДИОПРИЕМНИКОМ

Переключение диапазонов

Повторным нажатием на кнопку BND (6) выбирается желаемый частотный диапазон.

Частотный диапазон изменяется в следующей последовательности:

FM1 → FM2 → FM3 → AM1(MW1) →
AM2(MW2)

Примечание:

Во время режима DVD нажмите кнопку BND (6) для выбора системы цветности MULTI → PAL → NTSC.

Ручная/Автоматическая настройка

Ручная настройка

Последовательно нажимайте кнопку ◀▶ (7) для перехода к последующей/предыдущей радиочастоте.

Автоматическая настройка

Нажмите и удерживайте кнопку ◀▶ (7) более 3-х секунд, устройство настроится на последующую/предыдущую станцию с сильным сигналом. Повторите настройку для поиска следующих необходимых станций.

Автоматическая настройка и сканирование запомненных станций

РУКОВОДСТВО ПО ЭКСПЛУАТАЦИИ

Автоматическое запоминание станций

Нажмите и удерживайте кнопку AMS (10) в течение нескольких секунд. Приемник автоматически настроится на частоты 6 наиболее сильных станций в выбранном частотном диапазоне и запомнит их под номерами с 1 по 6.

Сканирование запомненных станций

Кратко нажмите кнопку AMS (10) для включения сканирования радиостанций, записанных в память устройства. Каждая станция будет звучать в течение 5 секунд.

Чтобы продолжить воспроизведение текущей сканированной станции нажмите кнопку AMS или кнопку с соответствующей цифрой.

Примечание:

В памяти устройства может быть сохранено до 6-ти станций в каждом частотном диапазоне. Подробную информацию по функциям кнопок с цифрами см. раздел «Кнопки с цифрами».

Кнопки с цифрами

На передней панели и пульте ДУ расположены 6 кнопок с цифрами, под которыми вы можете сохранить радиостанции для каждого диапазона. Во время режима настройки на станцию нажмите и удерживайте кнопку с цифрой (1-6) до появления на дисплее надписи «CH», чтобы сохранить текущую станцию в памяти устройства.

В памяти устройства могут быть сохранены 18 станций в FM диапазоне и 12 станций в AM диапазоне.

Примечание:

В режиме радио краткое нажатие на кнопки 1 – 6 (14) на передней панели позволяет прослушивать станцию, ранее внесенную в память аппарата под соответствующим номером.

Назначение кнопок с цифрами (1-6) в режиме DVD/VCD/CD/MP3/WMA см. раздел

«Управление DVD/VCD/CD/MP3/WMA проигрывателем».

РУКОВОДСТВО ПО ЭКСПЛУАТАЦИИ

УПРАВЛЕНИЕ DVD/MPEG4/VCD/MP3/WMA/CDПРОИГРЫВАТЕЛЕМ

Установите диск в окно для загрузки диска (12) этикеткой (надписью) вверх. Диск автоматически загрузится. Если устройство находится в режиме радио/AUX, нажмите кнопку MOD (9), чтобы выбрать режим DVD.

Во время воспроизведения диска, который содержит ID3 информацию, на дисплее будет появляться название композиции, наименование исполнителя и название файла.

Выбор трека

Нажмите кнопку **▶▶/◀◀** (7), чтобы перейти к последующему/предыдущему треку.

Нажмите и удерживайте кнопку **▶▶/◀◀** (7) для ускоренного воспроизведения в прямом/обратном направлении с выбранной скоростью (x2, x4, x8...).

Для возврата в режим нормального воспроизведения нажмите кнопку **▶||** (11).

Повторное воспроизведение

Для выбора режима повторного воспроизведения используется кнопка «RPT/3» (20).

- Нажмите кнопку «RPT/3» (20) один раз для повторного воспроизведения текущего трека во время режима CD/VCD/MP3/WMA и текущей Главы во время режима DVD. На дисплее появится надпись «RPT 1».
- Нажмите кнопку «3RPT/3» два раза для повторного воспроизведения текущего диска во время режима CD/VCD или текущего Заголовка во время режима DVD, или всей папки во время режима MP3/WMA. На дисплее появится надпись «RPT DIR».
- Нажмите кнопку «RPT/3» (20) три раза для выключения режима повторного воспроизведения во время режима CD/VCD/DVD или MP3/WMA. На дисплее появится надпись «OFF».

Обзорное воспроизведение

Для включения функции обзорного воспроизведения диска (проигрывание первых 10 секунд каждого трека) нажмите кнопку с цифрой «INT/2» (19). На дисплее появится надпись «INT», номер трека и прошедшее время воспроизведения. Для возвращения к нормальному воспроизведению нажмите эту кнопку еще раз.

Примечание:

Во время режима DVD/MP3/WMA функция сканирования воспроизведения не доступна.

Воспроизведение в произвольном порядке

Для включения функции воспроизведения диска в произвольном порядке нажмите кнопку с цифрой «RDM/4» (21). На дисплее появится надпись «RDM». Для возвращения к нормальному воспроизведению нажмите эту кнопку еще раз.



Остановка воспроизведения

Во время воспроизведения диска нажмите кнопку «■/5» (22), чтобы остановить воспроизведение. На дисплее появится надпись STOP. Значок  остановится. Нажмите кнопку «▶||/1» для начала воспроизведения диска.

Временная приостановка воспроизведения

Для временной приостановки воспроизведения диска нажмите кнопку «1/▶||» (14). На дисплее появится надпись PAUSE. Нажмите эту кнопку еще раз для возобновления воспроизведения. Значок  начнет двигаться.

Извлечение диска

Для извлечения диска нажмите кнопку  (14) для откидывания передней панели, затем нажмите кнопку  (8). На дисплее появится надпись «OPEN».

ВОСПРОИЗВЕДЕНИЕ ДИСКОВ С РАЗНЫМИ ФОРМАТАМИ ФАЙЛОВ

Воспроизведение аудио файлов

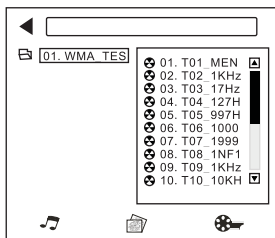

Находясь в правом меню (меню выбора файлов), нажимайте кнопки «▲▼» на пульте ДУ для выбора необходимого Вам файла и нажмите кнопку ENTER для начала воспроизведения выбранного файла. Вы также можете использовать кнопки с цифрами на пульте ДУ для выбора нужного номера файла.

Примечание:

- Находясь в правом меню (меню выбора файлов), нажмите кнопку «▶» на пульте ДУ для перехода в нижнюю строку выбора режимов воспроизведения (Аудио, Изображение, Видео).
- Для того, чтобы перейти в левое меню (меню выбора папок) - нужно, находясь на левой иконке 🎵 (воспроизведение аудио) нажать кнопку «◀».
- Для того, чтобы вернуться к списку файлов (правое меню), необходимо, находясь на правой иконке 📁 нажать кнопку «▶» на пульте ДУ, либо, находясь, в левом меню - нажать кнопку «▶».

Воспроизведение файлов изображений

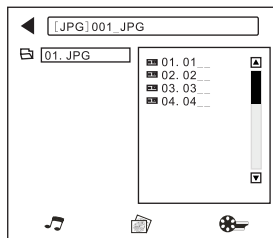

Находясь в правом меню (меню выбора файлов) нажимайте кнопки «▲▼» на пульте ДУ для выбора необходимого Вам изображения. После выбора нажмите кнопку ENTER - на экране появится выбранное изображение. Нажмите кнопку [▶|] для начала слайд-просмотра изображений. С помощью кнопок «▲▼◀▶» на пульте ДУ выберите желаемый угол просмотра изображения. Нажмите кнопку [■] для возврата к предыдущему состоянию.

Воспроизведение видео файлов

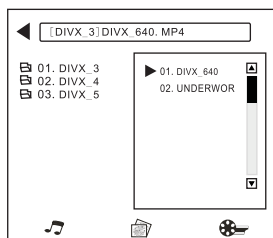

Находясь в правом меню (меню выбора файлов) нажимайте кнопки «▲▼» на пульте ДУ для выбора необходимого Вам видео файла. После выбора нажмите кнопку ENTER или [▶|] для начала воспроизведения выбранного файла. Для перехода в меню выбора папок (левое меню) - нажмите кнопку «▶».

РУКОВОДСТВО ПО ЭКСПЛУАТАЦИИ

Поиск трека

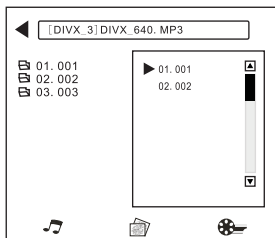

В режиме воспроизведения MP3/WMA:

- Для перехода к предыдущему/последующему треку в одной папке - нажимайте кнопки [▶▶/◀◀] (8) на пульте ДУ.
- Для перехода в меню выбора папок (левое меню) - нажмите кнопку «◀».
- Для входа в выбранную папку и выбора необходимого трека - нажмите кнопку «▶».
- Для воспроизведения выбранного трека - нажмите кнопку «ENTER».

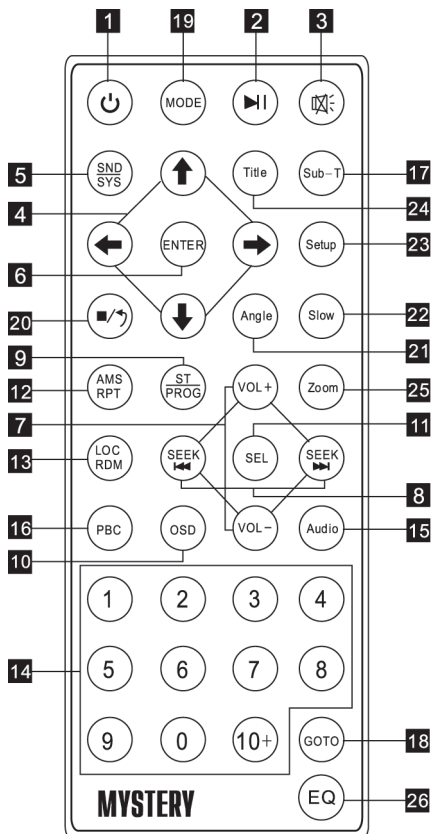

1. Кнопка включения/выключения аппарата
2. ▶| Кнопка начала/временной приостановки воспроизведения диска
3. Кнопка мгновенного выключения звука
4. ▲ ▼ ▶ ◀ Кнопки перемещения по меню
5. BND/SYS Кнопка переключения диапазонов радиоприема /Выбор системы цветности
6. ENTER Кнопка подтверждения выбора настройки
7. VOL Кнопка регулировки уровня громкости

8. **⏪ ⏩** Кнопки поиска станции/дорожки / ускоренного воспроизведения в прямом/обратном направлении
9. **ST/PROG** Кнопка воспроизведения в заданном порядке / переключения режимов приема станций моно/стерео
10. **OSD** Кнопка вывода на дисплей информации о диске
11. **SEL** Кнопка управления звуком
12. **AMS/RPT** Кнопка повторного воспроизведения / автоматической настройки на станции
13. **RDM** Кнопка воспроизведения в произвольном порядке
14. **1 - +10** Кнопки с цифрами
15. **AUDIO** Кнопка настройки звукового канала
16. **PBC** Кнопка вывода меню диска
17. **SUB-T** Кнопка выбора языка субтитров
18. **GOTO** Кнопка воспроизведения с заданного момента
19. **MODE** Кнопка переключения режимов работы аппарата
20. **■** Кнопка остановки воспроизведения
21. **ANGLE** Кнопка выбора ракурса изображения
22. **SLOW** Кнопка замедленного воспроизведения
23. **SETUP** Кнопка вывода меню Настроек
24. **TITLE** Кнопка вывода меню Названий
25. **ZOOM** Кнопка изменения масштаба изображения
26. **EQ** Кнопка выбора характеристик тембра

Замена элементов питания

При снижении уровня работоспособности пульта ДУ или при невозможности выполнения каких-либо операций при помощи пульта ДУ произведите замену элементов питания (батарея CR-2025).

1. Выдвиньте пенал для батареи, нажав на замок к центру.

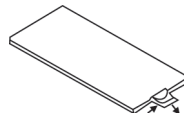

2. Установите литиевую батарею CR-2025 в пенал.

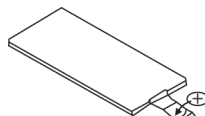

3. Задвиньте пенал для батареи обратно.

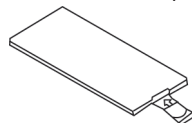

Кнопка **⏻** (Включение/выключения проигрывателя)

Нажатие на кнопку **⏻** включает/выключает проигрыватель.

Кнопка **⏮** (Кнопка временной приостановки воспроизведения)

Чтобы приостановить воспроизведение CD/MP3/WMA/VCD/DVD диска нажмите кнопку **⏮** (2) пульта ДУ. Для продолжения воспроизведения нажмите эту кнопку еще раз.

Кнопка **MUTE** (Мгновенное выключение звука)

Нажмите кнопку **MUTE** (3) пульта ДУ для мгновенного выключения звука. Для включения звука повторно нажмите эту же кнопку.

Кнопки перемещения по Меню

Для выбора необходимого параметра меню нажимайте кнопки ▲ ▼ ► ◀ (4). Для подтверждения выбранного параметра нажимайте кнопку ENTER (6) или кнопку ►| (2) пульта ДУ.

Кнопка BND/SYS (Переключение диапазонов радиоприема /Выбор системы цветности)

В режиме радио нажатие на кнопку BND/SYS (5) пульта ДУ позволяет переключать диапазоны радиоприема.

В режиме воспроизведения диска нажатие на кнопку BND/SYS (5) служит для выбора системы цветности: AUTO → PAL → NTSC.

Кнопки управления уровнем громкости

Для увеличения/уменьшения уровня громкости нажимайте кнопку VOL+/VOL- (7) пульта ДУ.

Кнопки ►|/|◀ (Поиск станций/дорожек / ускоренное воспроизведение в прямом и обратном направлении)

В режиме радио для настройки на станцию вручную последовательно нажимайте кнопку ►|/|◀.

Нажмите и удерживайте кнопки ►|/|◀ более 3-х секунд для автоматической настройки на станцию.

При воспроизведении диска нажатие на кнопку ►|/|◀ (8) служит для перехода к предыдущему/последующему треку.

Нажмите и удерживайте кнопки ►|/|◀ для ускоренного воспроизведения в прямом и обратном направлении с выбранной скоростью (x2, x4, x8...). Для возврата в режим нормального воспроизведения нажимайте кнопку ►|.

Кнопка ST/PROG (Воспроизведение в заданном порядке)

Во время воспроизведения диска нажимайте кнопку PROG (9) пульта ДУ для настройки воспроизведения в заданном порядке. При помощи кнопок перемещения по меню (4) и кнопок с цифрами (14) пульта ДУ установите порядок воспроизведения треков и нажимайте кнопку ►| для начала воспроизведения.

Примечание:

Функция ST (стерео режим) доступна только в режиме Радио.

Кнопка OSD (Вывод на дисплей информации о диске)

В режиме DVD/VCD/CD при нажатии кнопки OSD (10) пульта ДУ, на дисплее появится информация о Папке / Треке / Времени.

Примечание:

Во время режима MP3/WMA на дисплее отображается только информация о Директории и Треке.

Кнопка SEL (Управление звуком)

В режиме DVD/VCD/CD повторное нажатие кнопки SEL позволяет выбрать желаемый параметр для настройки звука:

VOL → BAS → TRE → BAL → FAD

При помощи кнопок VOL+/VOL- (7) пульта ДУ или регулятора громкости настройте выбранный параметр.

Примечание:

Если выбраны настройки эквалайзера (кнопкой EQ) Поп / Классика / Рок, кроме FLAT, то управление параметрами BASS и TREBLE не доступно:

VOL → BAL → FAD

Кнопка REPEAT/AMS (Повторное вос-

произведение)

В режиме CD/MP3/VCD нажимайте кнопку AMS (12) для выбора режима повторного воспроизведения, режим настройки изменится в следующем порядке:

RPT1 → RPT ALL → RPT OFF

В режиме DVD нажмите кнопку AMS для повторного воспроизведения, режим настройки изменится в следующем порядке:

RPT1 → RPT TITL → RPT ALL → RPT OFF

В режиме Радио кнопка AMS (12) выполняет функцию автоматического поиска радиостанций.

Кнопка RDM (Воспроизведение в произвольном порядке)

В режиме воспроизведения диска нажмите кнопку RDM для воспроизведения записи в произвольном порядке.

В режиме Радио кнопка RDM пульта влияет на автоматическую настройку на станции с сильным или слабым сигналом.

Примечание:

VCD диски (при включенной функции PBC) и некоторые DVD диски могут поддерживать функцию воспроизведения в произвольном порядке.

Кнопки с цифрами

В режиме Радио кнопки с цифрами (14) пульта ДУ предназначены для выбора необходимого номера сохраненной станции (1-6).

В режиме воспроизведения диска кнопки с цифрами (14) служат для выбора необходимого номера трека. Например, для выбора трека №15 сначала нажмите кнопку «10+», затем нажмите кнопку с цифрой «5». Проигрыватель начнет воспроизведение трека

под номером «15».

Примечание:

Для выбора трека под номером от 10 до 19 нажмите кнопку «10+» 1 раз; для выбора трека под номером от 20 до 29 нажмите кнопку «10+» 2 раза; для выбора трека под номером от 30 до 39 нажмите кнопку «10+» 3 раз и т.п.

Кнопка AUDIO (Настройка звукового канала)

Во время воспроизведения диска последовательно нажимайте кнопку AUDIO (15) пульта ДУ для выбора настроек звукового канала.

Кнопка PBC (Функция управления воспроизведением)

- В режиме VCD/2.0 нажмите кнопку PBC (16), на дисплее появится меню диска. При помощи кнопок с цифрами (14) выберите желаемый трек. Для отмены функции PBC нажмите кнопку PBC (16) еще раз.
- В режиме DVD нажмите кнопку PBC (16), на дисплее появится меню Названий.

Примечание:

Отображается только если Меню записано на диске.

Кнопка SUBTITLE (Выбор языка субтитров)

В режиме DVD нажмите кнопку SUB-T (17), чтобы выбрать язык субтитров.

Примечание:

Отображаются только, если субтитры записаны на диске.

Кнопка GOTO (Воспроизведение с за-

РУКОВОДСТВО ПО ЭКСПЛУАТАЦИИ

данного момента)

В режиме воспроизведения диска нажмите кнопку GOTO (18) для установки определенного момента начала воспроизведения. При помощи кнопок перемещения (4) и кнопка с цифрами (14) выберите необходимый Трек/Главу или Время. Для подтверждения настройки нажмите кнопку ENTER.

Кнопка MODE (Переключение режимов работы ресивера)

Нажимайте кнопку MODE (19) для последовательного переключения между следующими режимами:

RADIO → DISC → USB/SD/MMC → AUX

Примечание:

Если накопители USB или SD/MMC не подключены и в проигрывателе нет диска то, при нажатии кнопки MODE, можно выбрать режимы:

RADIO → AUX

Кнопка STOP (Полная остановка воспроизведения)

В режиме воспроизведения диска нажмите кнопки ■ (20) для временной приостановки воспроизведения. Для полной остановки воспроизведения необходимо нажать эту кнопку еще раз.

Кнопка ANGLE (Выбор ракурса изображения)

В режиме DVD кнопка ANGLE (21) служит для выбора ракурса изображения.

Примечание:

Отображается только при наличии соответствующей записи на диске.

Кнопка SLOW (Замедленное воспроизведение)

В режиме DVD/VCD при каждом последовательном нажатии кнопки SLOW (22) скорость воспроизведения изменится в следующем порядке:

1/2 → 1/3 → 1/4 → 1/5 → 1/6 →
1/7 → Нормальное воспроизведение

Кнопка TITLE (Вывод меню Названий)

В режиме DVD нажмите кнопку TITLE (24), на дисплее появится список Названий. При помощи кнопок с цифрами (14) или кнопка перемещения по меню (4) выберите желаемый номер трека. Для начала воспроизведения нажмите кнопку ENTER (6) или ► (2).

Примечание:

Во время режима MP3/WMA/CD данная функция недоступна.

РУКОВОДСТВО ПО ЭКСПЛУАТАЦИИ

Кнопка ZOOM (Изменение масштаба изображения)

В режиме DVD/VCD при каждом последовательном нажатии кнопки ZOOM (25) масштаб изображения изменится в следующем порядке:

2x → 3x → 4x → 1/2x → 1/3x → 1/4x → Нормальное воспроизведение

Если изображение увеличено, то при помощи кнопок курсора вы можете перемещать изображение относительно экрана.

Примечание:

Во время режима MP3/WMA/CD данная функция недоступна.

Кнопка SETUP (Вывод меню Настроек)

1. В режиме CD/DVD нажмите кнопку ■ (2) раза (чтобы выключить воспроизведение проигрывателя) и нажмите кнопку SETUP (23) на пульте ДУ.
 2. На дисплее появится меню Настроек.
 3. При помощи кнопок перемещения по меню (4) выберите необходимый параметр настройки.
 4. Для подтверждения выбора нажмите кнопку ENTER (6).
- A. System Setup (Настройка системы): ТВ СИСТЕМА – Заставка – ВИДЕО - ТВ Режим - Пароль – Доступ к просмотру – Возврат к заводским установкам. (См. раздел Настройка системы).
- Б. Language Setup (Настройка языка): Язык в Меню - Язык в режимах - Язык субтитров (в заголовках) - Язык в Меню (диска). (См. раздел Настройка языка).
- В. Audio Setup (Аудио настройка): (см. раздел Аудио настройка).
- Г. Video Setup (Видео настройка): (см. раздел Видео настройка).
- Д. Digital Setup (Цифровая настройка).

Кнопка EQ (Выбор характеристик тембра)

Последовательное нажатие на кнопку EQ позволяет выбрать необходимые характеристики тембра:

POP → CLASS → ROCK → FLAT

Режим просмотра изображений

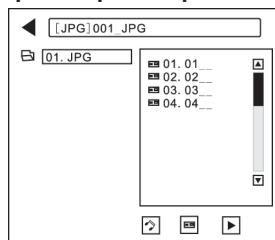

При помощи кнопок перемещения по меню ↑ ↓ (4) выберите папку и файл, для подтверждения нажмите ENTER.

На дисплее монитора появится выбранное изображение. При помощи кнопок перемещения по меню ↑ ↓ → ← (4) выберите желаемый угол просмотра. Нажмите кнопку ■ для возврата к предыдущему состоянию.

Примечание:

Для выбора видео файлов или файлов с изображениями при помощи кнопок ►/◄ (4) выберите на экране монитора значок:  и нажмите кнопку ENTER (6). На экране будет отображен список графических файлов.

Для просмотра изображений нажмите кнопку ► (4) и кнопку ENTER (6).

На экране будет отображен список видео файлов.

При помощи кнопок ▲/▼ (4) вы можете выбрать файл для просмотра. Для автоматического просмотра необходимо нажать после этого кнопку ENTER.

РУКОВОДСТВО ПО ЭКСПЛУАТАЦИИ

Режим просмотра видео

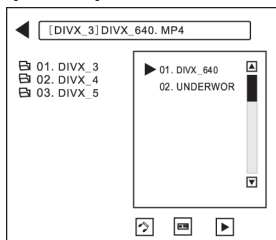

При помощи кнопок перемещения по меню ▲/▼ (4) выберите папку и файл, для подтверждения нажмите ENTER или ►. Или нажмите кнопку ◀ для возврата к директории, чтобы выбрать другой файл другой директории.

После выбора файла нажмите кнопку ► для начала просмотра.

Выбор трека

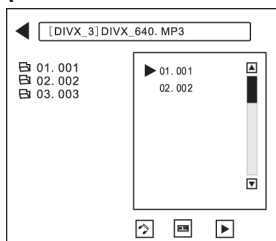

В режиме чтения MP3/WMA:

- Для перехода к последующему/предыдущему треку в одном файле нажмите кнопки ►/◀.
- Чтобы перейти к списку названий папок нажмите кнопку ◀.
- Для выбора необходимого трека нажмите кнопку ►.

Примечание:

Если на диске есть несколько папок содержащих графические, видео или файлы с музыкой, то для выбора последних при помощи кнопок ►/◀ (4) выберите на экране монитора значок  и нажмите кнопку ENTER (6). Файлы с музыкой начнут автоматически воспроизводиться.

Установка SD/MMC карт

Нажмите кнопку REL (14), расположенную в левом верхнем углу панели, для открытия передней панели. Установите SD/MMC карту в специальный разъем, расположенный в правой части устройства. Для извлечения карты необходимо аккуратно нажать на нее.

Аккуратно закройте переднюю панель.

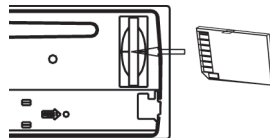

Установка USB накопителя

Подсоедините USB накопитель к разъему (20) на передней панели устройства.

Примечание:

- Перед извлечением USB /SD/MMC накопителей необходимо остановить воспроизведение с отключаемого устройства, иначе это может вызвать неисправность. Для остановки воспроизведения нажмите кнопку ■ (20) на пульте ДУ / (22) на передней панели. Затем выберите другой режим работы аппарата при помощи кнопки MO (9) на передней панели или кнопки MODE (19) на пульте ДУ.
- Не используйте одновременно два накопителя.

РУКОВОДСТВО ПО ЭКСПЛУАТАЦИИ

НАСТРОЙКА СИСТЕМЫ (SYSTEM SETUP)

Для входа в меню настройки системы нажмите кнопку SETUP на пульте ДУ.

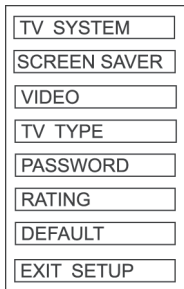

TV System (Настройка формата телевизионного сигнала)

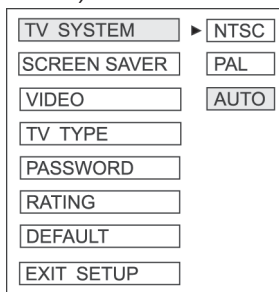

Данный проигрыватель поддерживает следующие форматы телевизионного сигнала: PAL – NTSC.

Выберите формат NTSC, если проигрыватель соединен с телевизором форматом NTSC сигнала.

Выберите формат PAL, если проигрыватель соединен с телевизором форматом PAL сигнала.

При выборе установки AUTO, проигрыватель автоматически определит формат телевизионного сигнала.

Screen Saver (Включение и выключение экранной заставки)

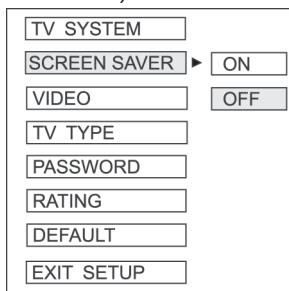

Включение/выключение экранной заставки.

Video (Видео подсоединение)

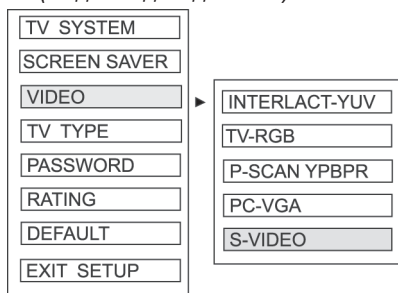

TV Type (ТВ Экран)

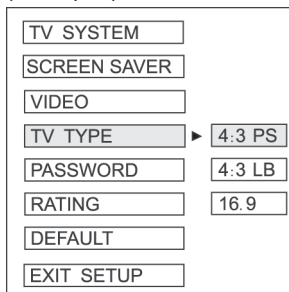

4:3 PS: когда устройство подключено к обычному телевизору (монитору) с форматом экрана 4:3, широкоэкранный образ будет на экране с обрезанными левым и правым краями.

РУКОВОДСТВО ПО ЭКСПЛУАТАЦИИ

4:3 LB: когда устройство подключено к обычному телевизору с форматом экрана 4:3, широкоэкранное изображение показывается на экране полностью с черными полосами сверху и снизу экрана. Ширина этих полос зависит от записи фильма.

16:9: используйте этот режим, когда устройство подключено к широкоформатному телевизору.

Password (Установка Пароля)

TV SYSTEM	
SCREEN SAVER	
VIDEO	
TV TYPE	
PASSWORD	▶ _ _ _ _
RATING	
DEFAULT	
EXIT SETUP	

Для ограничения доступа к установкам просмотра для детей введите пароль и нажмите кнопку ENTER для подтверждения. Введите старый пароль (пароль по умолчанию 0000), затем введите новый четырехзначный пароль. Введите его еще раз для подтверждения.

Rating (Ограничения по возрасту)

TV SYSTEM	1 KID SAFE
SCREEN SAVER	2 G
VIDEO	3 PG
TV TYPE	4 PG13
PASSWORD	5 PG-R
RATING	▶ 6 R
DEFAULT	7 NC 17
EXIT SETUP	8 ADULT

Эта функция позволяет установить уровень возрастных ограничений для предотвращения просмотра детьми нежелательных

дисков/сцен. Выберите желаемый уровень ограничения доступа. Для подтверждения выбора нажмите кнопку ENTER.

Уровни ограничения доступа просмотра:

1. Kid safe (Фильм рекомендуется смотреть детям)
2. G (Категория фильма, подходящая для всех возрастов)
3. PG (Фильм не рекомендуется смотреть детям)
4. PG 13 (Фильм не рекомендуется смотреть детям до 13 лет)
5. PG R (Фильм запрещен для просмотра детьми)
6. R (Фильмы, на которые дети до 16-17 лет допускаются только в сопровождении взрослых)
7. NC 17 (Фильм не рекомендуется смотреть детям до 17 лет)
8. Adult (Фильм для взрослых).

Default (Возвращение к заводским настройкам)

TV SYSTEM	
SCREEN SAVER	
VIDEO	
TV TYPE	
PASSWORD	
RATING	
DEFAULT	▶ RESTORE
EXIT SETUP	

При необходимости выберите параметр Default для возврата к заводским настройкам.

РУКОВОДСТВО ПО ЭКСПЛУАТАЦИИ

НАСТРОЙКА ЯЗЫКА (LANGUAGE SETUP)

OSD LANGUAGE
AUDIO LANG
SUBTITLE LANG
MENU LANG
EXIT SETUP

Данная настройка позволяет изменить Язык Меню/Язык звукового сопровождения/Язык субтитров/Язык меню диска.

OSD Lang (Язык Меню)

OSD LANGUAGE	▶ ENGLISH
AUDIO LANG	GERMAN
SUBTITLE LANG	FRENCH
MENU LANG	ITALIAN
EXIT SETUP	RUSSIAN

Выбор языка отображения надписей на экране.

Audio Lang (Язык Аудио)

OSD LANGUAGE	CHINESE
AUDIO LANG	▶ ENGLISH
SUBTITLE LANG	JAPAN
MENU LANG	FRENCH
DIVX[R] VOD	SPANISH
EXIT SETUP	PORTUGUESE
	LATIN
	GERMAN

Выбор языка звукового сопровождения во время воспроизведения DVD диска. *

Subtitle Lang (Язык Субтитров)

OSD LANGUAGE	CHINESE
AUDIO LANG	ENGLISH
SUBTITLE LANG	▶ JAPAN
MENU LANG	FRENCH
EXIT SETUP	SPANISH
	PORTUGUESE
	GERMAN
	OFF

Выбор языка субтитров. *

Menu Lang (Язык Меню Диска)

OSD LANGUAGE	CHINESE
AUDIO LANG	ENGLISH
SUBTITLE LANG	JAPAN
MENU LANG	▶ FRENCH
EXIT SETUP	SPANISH
	PORTUGUESE
	GERMAN
	LATIN

Выбор языка меню диска. *

Примечание:

* Доступно при наличии на диске записей субтитров, языков звукового сопровождения и меню.

РУКОВОДСТВО ПО ЭКСПЛУАТАЦИИ

АУДИО НАСТРОЙКА (AUDIO SETUP)

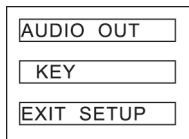

Audio Out (Аудио выход)

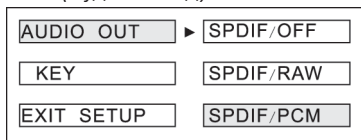

Данный параметр позволяет переключать аудио выходы:

- SPDIF/RAW, SPDIF/PCM – Включение SPDIF выхода сигнала;
- включение аналогового/оптического аудио выхода.

Формат SPDIF/RAW – выбирается, если к аналоговому/оптическому разъему проигрывателя подсоединен усилитель мощности и проигрыватель воспроизводит диск, записанный в формате Dolby Digital, DTS или MPEG. Сигнал на выходе устройства будет с текущего диска (формата RAW). При этом усилитель мощности должен иметь функцию преобразования сигналов формата Dolby Digital, DTS или MPEG.

Формат SPDIF/PCM – выбирается, если проигрыватель подсоединен к 2-канальному цифровому стерео усилителю и проигрыватель воспроизводит диск, записанный в формате Dolby Digital, DTS или MPEG. Аналоговый/оптический звук преобразован в 2-канальный PCM.

Key (Тон)

Данный параметр позволяет настроить тональность выходного сигнала.

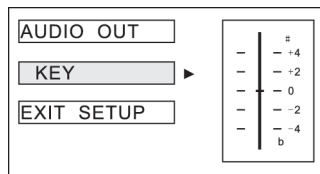

РУКОВОДСТВО ПО ЭКСПЛУАТАЦИИ

ВИДЕО НАСТРОЙКА (VIDEO SETUP)

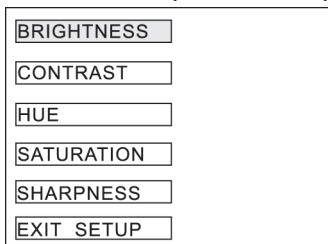

Настройка VIDEO SETUP позволяет выполнить видео настройку. При помощи кнопок перемещения по меню ► ◀ настройте необходимый параметр. Для подтверждения настройки нажмите кнопку ENTER:

Brightness – яркость.

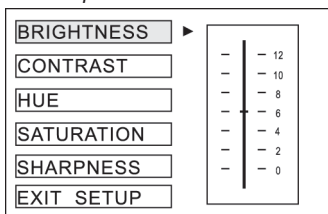

Contrast – контрастность.

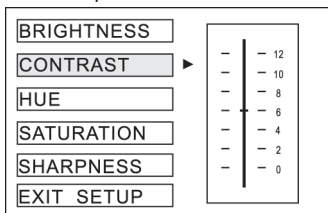

Hue - тон.

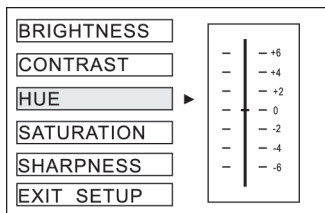

Saturation - насыщенность.

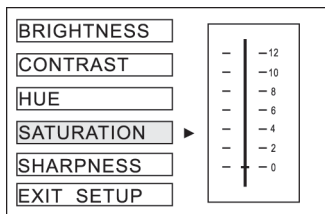

Sharpness - резкость.

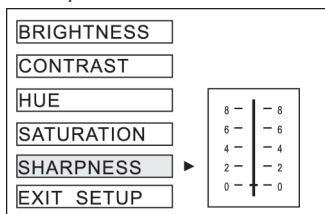

Примечание:

Видео настройка доступна только во время режима TV/AV.

РУКОВОДСТВО ПО ЭКСПЛУАТАЦИИ

ЦИФРОВАЯ НАСТРОЙКА (DIGITAL SETUP)

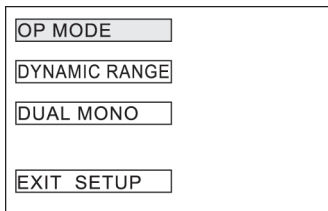

Выберите настройку DIGITAL SETUP, на дисплее появятся следующие параметры:

OP Mode (Режим выхода)

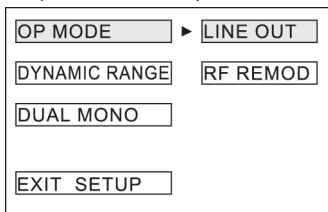

Dynamic Range (Динамический диапазон)

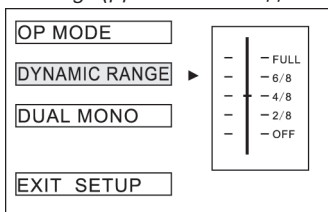

Dual mono (Псевдостерео)

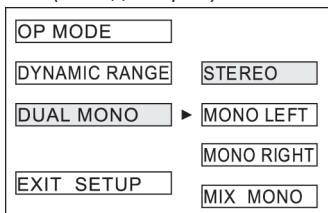

Установка передней панели

Правильно устанавливайте переднюю панель (как показано на рисунке), иначе это может стать причиной ошибок отображения на дисплее или неправильного функционирования кнопок.

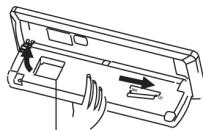
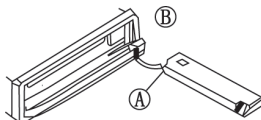

передняя панель

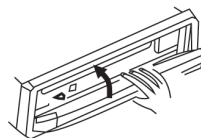

Снятие передней панели

Для снятия передней панели нажмите кнопку REL в верхнем левом углу. После того как съемная панель откроется на угол 90°, прижмите ее правый край влево и вытащите из правого фиксатора.

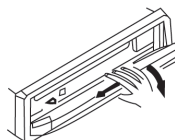
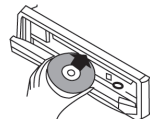
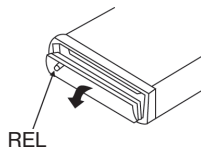

РУКОВОДСТВО ПО ЭКСПЛУАТАЦИИ

Очистка разъема

Загрязнение разъема между основным корпусом ресивера и съемной передней панелью может привести к сбоям в работе аппарата. При очистке разъема снимите переднюю панель и аккуратно, не повредив, протрите разъем ватным тампоном, смоченным в спирте. Не включайте прибор до полного высыхания от влаги очищенного разъема.

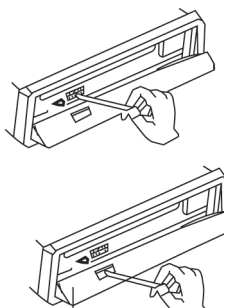

Примечание:

Перед очисткой разъема извлеките ключ из замка зажигания.

Не допускайте соприкосновения разъема с пальцами рук и металлическими предметами.

Установка ресивера

Метод 1. Стандартный монтаж на передней панели.

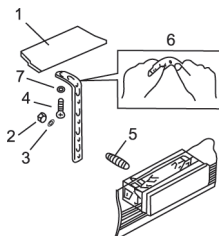

Комплектующие

1. Приборная панель
2. Гайка (5мм)
3. Пружинная шайба

4. Установочный болт (5x25мм)
5. Установочный болт
6. Скоба (при необходимости изогните ее)
7. Шайба

Извлечение ресивера

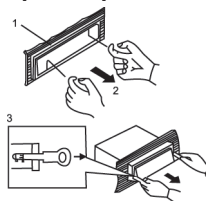

1. Снимите переднюю панель (см. выше). Монтажная рама (1).
2. Извлеките монтажную раму из гнезда (2).
3. Установите ключи по бокам и потяните за них, чтобы извлечь ресивер из гнезда.

Метод 2. Установка при помощи кронштейнов.

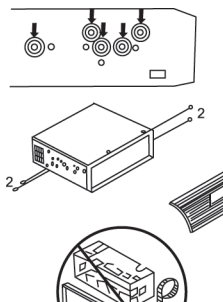

1. Выберите позицию, при которой винтовые отверстия кронштейнов, закрепленных в автомобиле, и винтовые отверстия ресивера совпадут, и зафиксируйте положение при помощи 2-х винтов с каждой стороны.
2. Винт.
3. Приборная панель.

Примечание:

Обрамление, защелки и установочная рама не используются при этом методе установки.

РУКОВОДСТВО ПО ЭКСПЛУАТАЦИИ

Прежде чем ознакомиться с разделами приведенной ниже таблицы проверьте правильность подсоединений. Если неполадки не устраняются, обратитесь в ближайший сервисный центр дилера.

Неисправность	Причина/способ устранения
Приемник не функционирует	Не включен ключ зажигания. Если аппарат подключен в соответствии с инструкциями, включите зажигание в позицию «ACC». Перегорел предохранитель. Замените предохранитель.
Невозможно загрузить/извлечь диск	Другой диск уже в проигрывателе. Извлеките диск из проигрывателя, затем вставьте новый. Диск установлен этикеткой вниз. Установите диск этикеткой вверх. Диск сильно загрязнен или испорчен. Протрите диск или вставьте новый. Температура в салоне автомобиля очень высокая. Произведите охлаждение салона автомобиля. Конденсация влаги. Выключите проигрыватель и включите через час.
Нет звука	Уровень громкости звука стоит на минимуме. Увеличьте громкость. Неправильно выполнены соединения. Проверьте правильность соединений. Нажата кнопка «MUTE». Отключите функцию.
Перерывы в звучании	Угол установки более 30°. Установите проигрыватель под углом менее 30°. Диск сильно загрязнен или испорчен. Протрите диск или вставьте новый.
Кнопки не функционируют	Встроенный микрокомпьютер дает сбой. Нажмите кнопку RESET. Передняя панель плохо закреплена. Закрепите переднюю панель правильно.
Радио не работает	Отсоединен кабель антенны. Убедитесь в правильном присоединении антенны.
Автоматический поиск программ не работает	Сигнал станции слишком слабый. Используйте ручную настройку.

ТЕХНИЧЕСКИЕ ХАРАКТЕРИСТИКИ

Общие характеристики

Напряжение питания: 14,4 В постоянного тока (на корпусе «-»)
Сопrotивление нагрузки: 4 Ом
Максимальная выходная мощность: 4 x 50 Вт
Габаритные размеры: 178x163x50 мм
Диапазон рабочих температур: от 0°C до +40°C

DVD проигрыватель

Совместимость с форматами: DVD, MPEG4, DIVX, VCD1.0/2.0/3.0,
MP3/WMA, CD, CD-R, CD-RW, Picture-CD
Система цветности: AUTO/PAL/NTSC
Установочный угол: 0°~+30°

Видео

Поддерживает формат экрана: 4:3 PS, 4:3 LB, 16:9
Видео выход: 1,0V p-p 75Ом

Аудио

Макс. выход: 2 Vrms (+3дБ)
Диапазон частот: 20Гц ~ 20 кГц
Отношение сигнал/шум: 65дБ
Разделение стерео каналов: 60 дБ

Радиоприемник

FM

Диапазон частот: 65 – 108 МГц
Промежуточная частота: 10,7 МГц
Чувствительность (-30дБ): 15 дБ
Отношение сигнал/шум: 60 дБ
Разделение стерео каналов: 30 дБ (1кГц)
Диапазон частот: 30 ~15000 Гц

AM

Диапазон частот: 522 – 1620 кГц
Промежуточная частота: 450 кГц
Чувствительность (-20дБ): 28 дБ

Примечание:

В соответствии с проводимой политикой постоянного совершенствования технических характеристик и дизайна, возможно внесение изменений без предварительного уведомления.

Прибор собран из современных и безопасных материалов. По окончании срока службы, во избежание возможного причинения вреда жизни, здоровью потребителя, его имуществу или окружающей среде, прибор должен быть утилизирован отдельно от бытовых отходов в соответствии с правилами по утилизации отходов в вашем регионе.

Срок службы - 3 года при условии, что изделие используется в строгом соответствии с настоящим руководством по эксплуатации.

ТЕХНИЧЕСКАЯ ПОДДЕРЖКА

Единая справочная служба:

тел. 8-800-100-20-17

service@mysteryelectronics.ru



Дополнительную информацию о гарантийном и послегарантийном ремонте вы можете получить по месту приобретения данного изделия или на сайте www.mysteryelectronics.ru

Производитель: Мистери Электроникс Лтд.

Адрес: КНР, Гонконг, Ванчай, Харбор Роуд 23, Грейт Игл Центр

Сделано в КНР

Декларация о соответствии: РОСС.СН МЛ04.Д00572

Дата изготовления: 06.2011 г.