

# РУКОВОДСТВО ПО ЭКСПЛУАТАЦИИ

АВТОМОБИЛЬНЫЙ МУЛЬТИМЕДИЙНЫЙ РЕСИВЕР

## MYSTERY MMD-3505

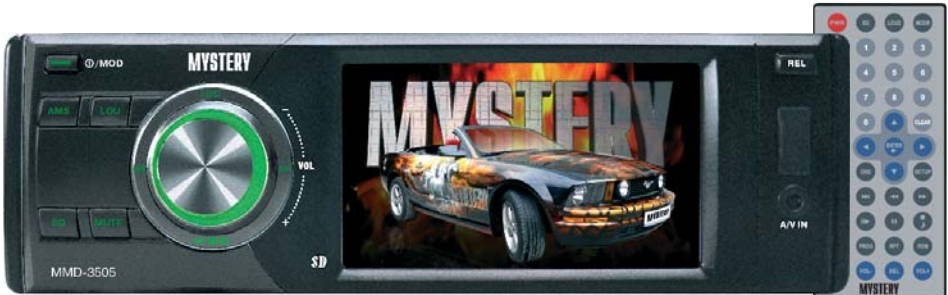

- Съемная откидная передняя панель
- TFT ЖК-дисплей 3,5» (8,75 см) с активной матрицей и широким углом обзора
- Multizone DVD
- Совместимость с форматами DVD/VCD/CD-DA/MP3/WMA/JPEG/MPEG4
- Поддержка носителей DVD/DVD±R/DVD±RW/CD/CD-R/CD-RW
- AM/FM/УКВ радио-тюнер
- Эквалайзер с предустановками (3 настройки)
- Поворотный регулятор громкости
- USB на передней панели
- Вход AUX на передней панели
- Разъем для карт памяти SD/MMC
- Разъем линейного аудиовыхода (4 канала)
- 2 разъема видеовыхода
- Разъем выхода на сабвуфер
- Разъем входа для камеры заднего вида
- Разъем аудио/видео входа
- Полнофункциональный карточный пульт ДУ
- Выходная мощность: 55Вт x 4 (макс.)



# СОДЕРЖАНИЕ

---

*Спасибо за покупку мультимедийного ресивера MMD-3505.*

Перед началом эксплуатации аппарата внимательно ознакомьтесь с данным Руководством. Сохраните Руководство для обращения к нему в дальнейшем.

Меры предосторожности .....	3
Кнопки управления ресивером .....	10
Пульт ДУ .....	11
Подсоединения .....	13
Порядок установки и снятия передней панели.....	14
Порядок установки и извлечения ресивера .....	16
Основные операции .....	18
Главное Меню.....	20
Управление DVD проигрывателем .....	24
Меню настройки DVD проигрывателя .....	27
Управление VCD/CD/MP3/MPEG4 проигрывателем и USB.....	31
Управление радиоприемником.....	35
Возможные неполадки и способы их устранения.....	40
Технические характеристики .....	41

# МЕРЫ ПРЕДОСТОРОЖНОСТИ

## МЕРЫ ПРЕДОСТОРОЖНОСТИ

- Перед началом подключения убедитесь, что напряжение в вашем автомобиле соответствует 14,4В постоянного тока с минусом на корпусе.
- Отключите «-» клемму аккумулятора перед началом установки для снижения вероятности повреждения аппарата и предотвращения короткого замыкания при подключении.
- Убедитесь, что подсоединения цветных проводов произведены в соответствии со схемой. Неправильное подсоединение может вывести из строя ресивер (привести к сбоям в работе) или повредить электрическую систему автомобиля.
- Убедитесь, что минусовой провод, подсоединяемый к колонкам, подключен к отрицательным клеммам колонок. Никогда не подсоединяйте «-» провод колонок к корпусу автомобиля. Для обеспечения достаточной вентиляции прибора и снижения риска возгорания не перекрывайте вентиляционные отверстия корпуса и область радиатора.
- Не допускается подключение провода питания магнитолы напрямую к аккумуляторной батарее минуя ключ зажигания, поскольку это приведет к ускоренному разряду аккумулятора во время стоянки автомобиля.
- После завершения подсоединения и перед первым включением устройства (включая замену аккумулятора) при помощи предмета с заостренным концом (например, шариковая ручка) нажмите кнопку RESET расположенную на корпусе магнитолы для инициализации системы.
- Устройство предназначено для работы в цепях с соединением отрицательного вывода аккумуляторной батареи с металлическим кузовом автомобиля (масса).
- Если проигрыватель включен, не допускайте замыкания между собой или на кузов автомобиля проводов динамиков.

Это может стать причиной перегрузки усилителя мощности и выхода его из строя.

- Выключайте устройство, когда оно не используется. (Отключайте ресивер от источника питания, если он не используется длительное время). Перед перемещением устройства извлеките диск из окна для загрузки диска.

*Не устанавливайте ресивер в следующих местах:*

- Где он может препятствовать управлению рулевым колесом или рычагом переключения передачи, иначе это может стать причиной дорожно-транспортного происшествия;
- Где он может препятствовать функционированию устройств защиты, например, подушки безопасности, иначе это может стать причиной несчастного случая со смертельным исходом;
- Где он загромождаёт видимость водителю.
- Во время вождения не пытайтесь управлять ресивером. Иначе это может стать причиной дорожно-транспортного происшествия. Если вам необходимо управлять устройством во время вождения, то не отрывайте взгляд от дороги или это может стать причиной дорожно-транспортного происшествия.
- Водителю запрещен просмотр изображения во время вождения. Просмотр видеопрограмм водителем должен производиться только после полной остановки автомобиля в безопасном месте (на парковке).
- Если водитель отвлекает свое внимание на монитор устройства во время вождения, то это может привести к потере контроля над дорожной ситуацией и в конечном итоге стать причиной аварии.
- Если стояночный тормоз не активирован, то на дисплее начнет мигать надпись

# МЕРЫ ПРЕДОСТОРОЖНОСТИ

- PARKING BRAKE, и просмотр изображений недоступен. Данное предупреждение появится только, если провод стояночного тормоза соединен со встроеной системой стояночного тормоза автомобиля (см. раздел Подсоединения).
- При прослушивании аудиопрограмм в движении устанавливайте такой уровень громкости, который не будет мешать водителю слышать все, что происходит вокруг автомобиля.
  - Не выполняйте никаких действий по управлению устройством при движении автомобиля, если это отвлекает водителя от управления.
  - С целью снижения риска возгорания устройства или поражения электрическим током запрещается оставлять проигрыватель под дождем или в помещении с высокой степенью влажности.
  - Не подвергайте прибор воздействию резкой смены температуры. Это может стать причиной возникновения конденсата внутри устройства и привести к повреждению прибора. При образовании конденсата, перед использованием прибора подождите 1 час, чтобы влага испарилась. Конденсат на элементах не допускается. Не допускайте эксплуатации аппарата в запыленных местах.
  - Не включайте устройство, если температура внутри автомобиля выше или ниже нормы. Перед включением дождитесь, пока температура в салоне не станет нормальной. Диапазон рабочих температур: от 0° до +40° С. Конденсат на элементах не допускается.
  - Во избежание повреждений не подвергайте ресивер воздействию прямых солнечных лучей, теплового излучения или потоков горячего воздуха.
  - С целью снижения риска возгорания устройства или поражения электрическим током используйте только рекомендованные комплектующие.

- Во избежание несчастного случая не пытайтесь разобрать устройство. Не переделывайте и не ремонтируйте прибор самостоятельно. Это может вызвать серьезные поломки и снимает гарантию на бесплатный ремонт аппарата. Ремонт должен производиться только в специализированных авторизованных сервисных центрах.

## **ЖК-экран**

Нажимайте аккуратно на сенсорный ЖК-экран, так чтобы не исказить изображение или, чтобы не нарушить нормальную работу устройства. Изображение может стать нечетким, или ЖК-экран может быть поврежден.

## **Очистка передней панели и ЖК-экрана**

- Очищайте ЖК-экран слегка увлажненной мягкой тканью.
- Не используйте такие средства, как бензин, растворитель, специальные средства или антистатические распылители.
- Не используйте спирт для очистки экрана.

Если автомобиль был припаркован в холодном или жарком месте, то изображение на дисплее может быть не четким. Это не свидетельствует о неисправности проигрывателя. После того, как температура в салоне автомобиля вернется к нормальной, изображение станет четким.

# ИНФОРМАЦИЯ О ДИСКАХ

## ИНФОРМАЦИЯ О ДИСКАХ

### Обращение с дисками

Для обеспечения оптимального звука и изображения следуйте рекомендациям:

- Загрязненные, пыльные, поцарапанные и деформированные диски могут вызвать сбои при воспроизведении.
- Не приклеивайте наклейки на поверхность диска, или не оставляйте царапины на рабочей поверхности.
- Не деформируйте диски.
- Храните диски в специальных коробках.
- Не храните диски в местах попадания прямых солнечных лучей; в загрязненных, запыленных местах, в местах с высокой влажностью; рядом с отопителем автомобиля; на сиденьях и приборной панели автомобиля.

### Очистка диска

Протирайте диск сухой мягкой тканью от центра к краям. При сильном загрязнении протрите поверхность диска мягкой тканью, пропитанной изопропиловым спиртом. Не используйте для очистки дисков такие растворители, как бензин, ацетон или обычные чистящие средства. Антистатические распылители могут повредить проигрыватель.

#### Примечание:

Со временем на поверхности диска могут появиться небольшие царапины, которые появляются в результате использования диска. Такие царапины не свидетельствуют о неисправности проигрывателя.

Устанавливайте диск в устройство этикеткой вверх.



Не касайтесь рабочей поверхности диска.



Не сгибайте диск.



Протирайте диск мягкой тканью от центра к краям (как показано на рисунке).



### Обращение с новыми дисками

На внутреннем и внешнем краях нового диска могут остаться технологические неровности, которые могут препятствовать правильной установке диска и привести к невозможности его проигрывания. Используя шариковую ручку или карандаш, удалите эти неровности, как показано на рисунке ниже. Прижмите шариковую ручку или карандаш по очереди к наружной и внутренней кромке диска и, не ослабляя нажима, проведите по всей окружности.



1. Неровности на внешней кромке
2. Шариковая ручка или карандаш
3. Неровности на внутренней кромке

### Региональная защита

DVD ресивер оснащен системой региональной защиты. DVD диск не будет воспроизводиться, если номер региона данного аппарата не совпадает с номером региона DVD диска.

Данный ресивер воспроизводит следующие диски:

# ИНФОРМАЦИЯ О ДИСКАХ

Тип диска	Этикетка	Записанный материал	Размер диска
DVD		Звуковые дорожки и видео отрывки DVD	12 см
VCD		Звуковые дорожки и видео отрывки VCD	12 см
CD		Звуковые дорожки CD	12 см
MP3		Звуковые дорожки MP3	12 см
MPEG-4		Звуковые дорожки и видео отрывки MPEG-4	12 см

## Предупреждение

Не гарантируется воспроизведение аудио/видео записей, не обладающих правовой защитой и/или изготовленных не промышленными способами. Некоторые записи (диски) могут не воспроизводиться на данном устройстве. Это может быть связано с некорректным протоколом записи, способом записи, параметрами и установками программ сжатия информации, качеством носителя. Например: диск имеет структуру, отличную от CDFS, или сессия записи не была закрыта, или в соответствии с параметрами и установками программ сжатия информации данный диск предназначен для воспроизведения только на устройствах другого типа, или диск, на который произведена запись, имеет оптические характеристики, отличные от стандартных.

Необходимо учитывать, что диски RW используют для записи и хранения цифровой информации иные физи-

ческие принципы, чем другие типы компакт-дисков. При длительном использовании дисков RW существенно возрастает нагрузка на устройство считывания данных, что может привести к снижению его ресурса.

При длительном хранении и/или эксплуатации диска CD/DVD±RW/R информация на нем может быть частично утрачена. Качественное воспроизведение информации с такого диска может быть затруднено или невозможно.

Не рекомендуется воспроизводить диски, записанные на высокой скорости. Диски R/RW должны соответствовать стандарту ISO9660 уровень 1, 2.

## Совместимость с дисками

- Данное устройство может воспроизводить следующие разновидности цифровых дисков: CD-R/RW/DVD±R/±RW, видео DVD-диск.
- Данное устройство совместимо со следующими форматами: DVD/SVCD/VCD/MP3/WMA/Picture-CD/JPEG/MPEG4.
- Поддерживаются следующие типы файлов:

Аудио файлы: MP3 (\*.mp3)

WMA (\*.wma)

Видео файлы: MP4 (\*.avi)

*Примечание:*

В связи с большим количеством разнообразных видеокодеков и настроек программ, используемых для сжатия видеопотока, возможна нестабильная работа устройства с файлами mpeg4/avi/divx.

Файлы с изображениями: JPEG (\*.jpg)

- ISO 9660 или ISO 9660 level 1, level 2 + формат Romeo, Joliet – максимум 30 знаков.
- Максимальное число вложений – 5 уровней.
- Максимальное число альбомов – 99.

## USB/ SD/ MMC

- Максимальная длина каждого трека – 99 минут 59 секунд.
- Поддерживаемая частота дискретизации для MP3 диска: от 8 кГц до 48 кГц (предпочтительно 44,1 кГц).
- Поддерживаемые скорости цифрового потока MP3 диска: 32 – 320 Кб/сек (предпочтительно 128 Кб/сек).
- НЕ ПОДДЕРЖИВАЮТСЯ следующие форматы: \*.ACC, \*.DLF, \*.M3U, \*.PLS, MP3 PRO, файлы с DRM, OGG, WAV, AC3, MIDI, APE, FLAC.
- Диски с незавершенной сессией записи НЕ ПОДДЕРЖИВАЮТСЯ.

### USB/ SD/ MMC

#### Воспроизведение MP3 файлов с USB накопителей (флэш-память)

1. Поддержка карт памяти SD/MMC. Поддерживаются карты максимальным объемом: SD/MMC – 2Гб.

*Примечание:*

- a) В связи с постоянным совершенствованием производителями конструкции и протоколов обмена карт памяти серии SD с другими устройствами, не гарантируется полная совместимость проигрывателя со всеми картами SD.
  - b) Объем поддерживаемой карточки зависит от фирмы-изготовителя.
  - c) Не гарантируется поддержка карты памяти 2 в 1 (SD/MMC).
2. Поддержка USB флеш-карты. Максимальный объем USB флеш-карты – 2 Гб.

*Примечание:*

Не все USB устройства могут быть совместимы с данным аппаратом, так как в настоящее время существует большое количество стандартов работы USB-устройств (USB-контроллеров) разных производителей, значительно отличающихся друг от друга. Рекомен-

дуется подбирать USB-устройства в соответствии с техническими характеристиками этого проигрывателя.

Не гарантируется корректная и полная поддержка формата USB 2.0. (USB 2.0 может воспроизводиться со скоростью USB 1.1).

3. Поддержка FAT 12/FAT 16/FAT 32:  
FAT 12/16 (поддержка 200 папок, 500 файлов),  
FAT 32 (поддержка 200 папок, 500 файлов).
4. Имя файла: 32 байта/ Имя папки: 32 байта.
5. Тэг (id3tag в формате 1.0)  
Имя/ Исполнитель/ Альбом: 32 символа.

*Примечание:*

Не гарантируется корректное и полное отображение id3tag в формате 2.0.

6. Многофункциональный карт-ридер не поддерживается.
7. Поддержка внешних жестких дисков (USB HDD) не гарантируется. Поддерживаемые файловые системы FAT, FAT 12/16/32.

# УПРАВЛЕНИЕ MP3 ВОСПРОИЗВЕДЕНИЕМ

## УПРАВЛЕНИЕ MP3 ВОСПРОИЗВЕДЕНИЕМ

*Примечание:*

- MP3 это сокращенная форма от MPEG Audio Layer 3 и относится к стандарту технологии сжатия звука.
- Возможно воспроизведение MP3 файлов на дисках CD-ROM, CD-R или CD-RW, DVD±R/RW.
- Данное устройство совместимо с MP3 файлами, которые записаны в совместимом формате с ISO 9660. Однако данное устройство не поддерживает MP3 данные, записанные методом пакетной записи (Packet Write).
- Данное устройство не совместимо с MP3 файлами, которые имеют расширение файла, отличающееся от «.mp3».
- Если устройство проигрывает не MP3 файл, который имеет расширение «.mp3», то возможно возникновение шумов.
- Максимальное количество уровней директории: 5, включая корневую директорию.
- Данное устройство может не воспроизводить дорожки в последовательном порядке.
- Не рекомендуется использовать носители информации (CD/USB/SD), на которых одновременно находятся файлы с разным расширением (файлы разного типа – аудио, видео, исполняемые файлы).
- При воспроизведении диска со скоростью 8 Кбит/сек или «VBR» (Переменная скорость передачи битов), прошедшее время воспроизведения, отображаемое на дисплее, неверно, а также возможна некорректная работа функции ознакомительного воспроизведения.
- Воспроизведение ID3 тэгов с форматом WMA (формат сжатия музыкальных данных, созданный Microsoft Corporation) не гарантируется, так как это зависит от версий ID3 тэгов.

*Примечание по созданию собственных CD-R или CD-RW дисков, содержащих MP3 файлы:*

- Для получения высокого качества звука рекомендуется преобразовывать MP3 файлы с частотой 44,1 кГц и фиксированным битрейтом 128 Кбит/сек.
- Для ISO 9660 – максимально допустимая емкость вложенных папок: 5, включая корневую директорию (папку).
- При использовании CD-R/RW диска воспроизведение возможно только для дисков, которые были завершены (финализированы).
- Убедитесь, что при записи MP3 информации CD-R или CD-RW диск был отформатирован как диск данных, а НЕ как аудио диск.
- Не записывайте файлы или папки другого формата вместе с MP3 файлами на диск, в противном случае потребуются длительное время для начала воспроизведения MP3 файлов или возможен отказ воспроизведения.
- На некоторых CD-R или CD-RW дисках данные могут быть записаны не надлежащим образом, это зависит от качества производства дисков. В этом случае данные могут быть воспроизведены не правильно. Рекомендуется использовать CD-R или CD-RW диски высокого качества.
- Наименование альбома или композиции может содержать до 16 символов. Необходима поддержка функции ID3TAG версия 1.x.
- Помните, что изделие может не воспроизводить треки в том порядке, в котором они записаны на диске.

*Неподдерживаемые диски:*

Следующие диски нельзя воспроизводить на данном устройстве:

- диски диаметром 8 см;
- диски диаметром 12 см, на которых для



# УПРАВЛЕНИЕ MP3 ВОСПРОИЗВЕДЕНИЕМ

---

хранения данных используется только внутренняя часть диаметром 8 см. (остальная часть диска прозрачная);

- диски CD-ROM, содержащие файлы, форматы которых отличны от форматов MP3/WMA/JPEG/DivX;
- диски CD-G;
- диски DVD-ROM, содержащие файлы, форматы которых отличны от форматов MP3/WMA/JPEG/DivX;
- диски DVD-RAM;
- Dual Disc (диски с двойной записью);
- CD-I (CD-I Ready);
- SACD;
- диски Photo CD;
- диски CDV;
- диски гибридные SACD (кроме CD-DA);
- диски DivX;
- диски CD-Extra (возможно воспроизводить только звукозаписи);
- диски, созданные в формате Packet Write;
- диски SVCD;
- диски VSD;
- DVD-Audio.

## КНОПКИ УПРАВЛЕНИЯ РЕСИВЕРОМ

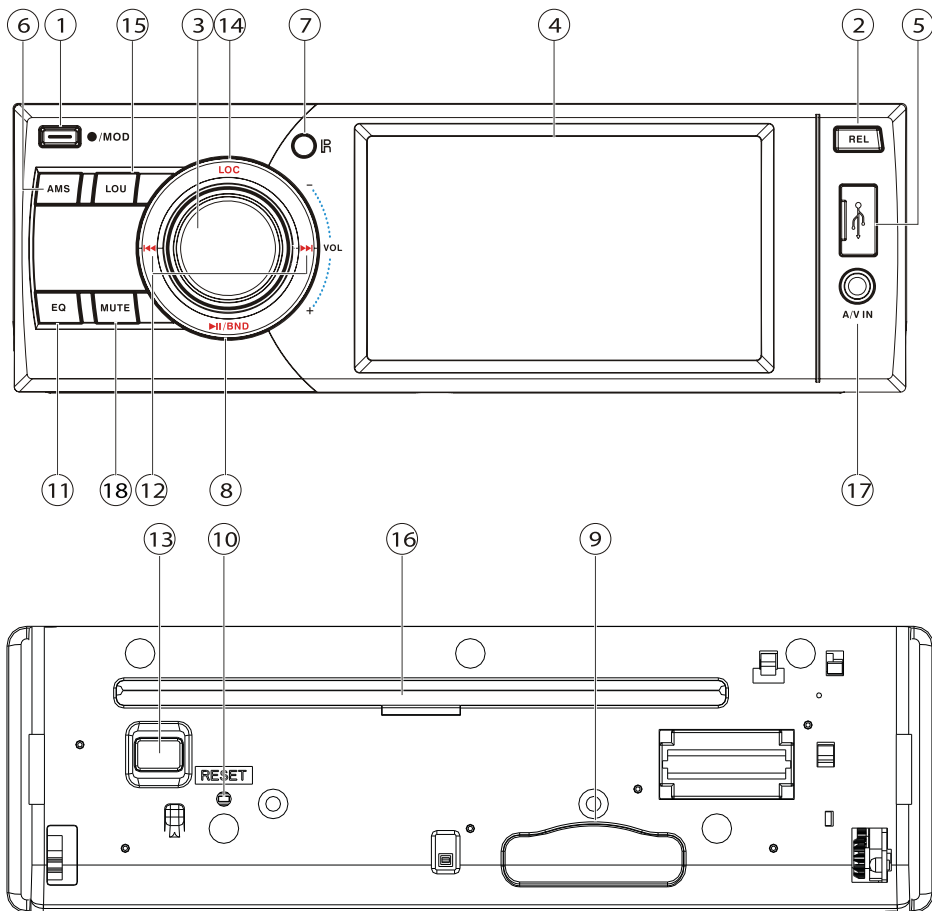

### Передняя панель

1.  $\Phi$ /MOD Кнопка включения/выключения ресивера; переключения режимов работы
2. REL Кнопка снятия передней панели
3. VOL Поверните ручку регулировки громкости по часовой стрелке, чтобы увеличить уровень громкости; поверните ручку регулировки громкости против часовой стрелки, чтобы уменьшить уровень громкости. Коротко нажмите на нее, чтобы настроить параметры звука. Нажмите и удерживайте кнопку для вывода на дисплей меню настройки, поворачивайте ручку для регулировки параметров меню
4. ЖК дисплей, на котором отображается текущая информация
5. USB порт
6. AMS В режиме радио коротко нажмите эту кнопку для включения функции выбора запомненных станций; нажмите и удерживайте эту кнопку для включения

функции автоматической настройки на радиостанции. Сначала нажмите кнопку AMS, затем при помощи кнопок О/Р выберите одну из запомненных станций



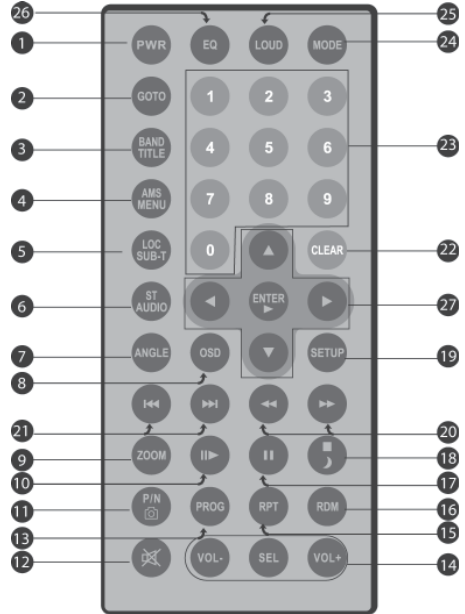









7. Датчик приема ИК сигналов пульта ДУ
8. /BAND В режиме радио нажмите эту кнопку для переключения частотных диапазонов. В режиме воспроизведения нажмите эту кнопку для начала или временной приостановки воспроизведения
9. Разъем карт памяти SD/MMC
10. RESET Кнопка инициализации системы
11. EQ Кнопка переключения режима эквалайзера
12. ►► ◀◀ Нажмите эти кнопки несколько раз, чтобы активировать функцию ручной настройки на станцию в режиме радио / поиска дорожек во время режима воспроизведения
13. ▲ Кнопка извлечения диска
14. LOC Кнопка переключения режима настройки на станции с сильным сигналом, или приема всех станций текущего диапазона
15. LOU Кнопка включения/выключения тонкомпенсации
16. Окно для загрузки дисков
17. Разъем аудио/видео входа
18. Кнопка мгновенного выключения звука



### Пульт ДУ

Для более детальной информации по замене батареек смотрите раздел «Замена элементов питания».

1. PWR Кнопка включения/выключения проигрывателя.
2. GOTO Кнопка воспроизведения с заданного момента.
3. BAND/TITLE Кнопка переключения диапазонов радиоприема во время режима Радио. Кнопка доступа к меню названий на DVD диске.
4. AMS/MENU Кнопка сканирования запомненных станций; нажмите и удерживайте эту кнопку для автоматической настройки на станции. В режиме VCD/DVD воспроизведения нажмите эту кнопку для вывода корневого меню диска.
5. LOC/SUB-T Во время работы режима Радио, эта кнопка позволяет переключить

- чаться в режим настройки на станции с сильным сигналом, или принимать все станции текущего диапазона. Кнопка выбора языка субтитров на DVD диске.
6. ST/AUDIO Кнопка выбора моно/стерео режима во время работы режима Радио. Кнопка выбора языка звукового сопровождения на DVD диске.
  7. ANGLE Кнопка изменения ракурса изображения на DVD диске.
  8. OSD Коротко нажмите эту кнопку для вывода на дисплей статистической информации о диске (кол-во Названий, кол-во Глав, прошедшего времени воспроизведения, оставшегося времени воспроизведения); нажмите и удерживайте кнопку OSD для отображения информации о текущих настройках.
  9. ZOOM Коротко нажмите кнопку для изменения масштаба изображения; нажмите и удерживайте эту кнопку для настройки формата изображения.
  10.  Кнопка замедленного воспроизведения.
  11. P/N Кнопка выбора системы цветности (PAL или NTSC).
  12.  MUTE Кнопка выключения/включения звука.
  13. PROG Во время режима воспроизведения нажмите эту кнопку для начала проигрывания в заданном порядке.
  14. VOL+/VOL-/SEL Кнопки регулировки громкости и звуковых параметров. Повторное нажатие кнопки SEL позволяет переключиться в режим настройки тембра и баланса каналов.
  15. RPT Во время режима воспроизведения нажмите эту кнопку для повторного проигрывания.
  16. RDM Во время режима воспроизведения нажатие этой кнопки приведет к проигрыванию треков в произвольном порядке.
  17.  Кнопка временной приостановки/продолжения воспроизведения.
  18.  Коротко нажмите кнопку для остановки воспроизведения / Нажмите и удерживайте кнопку для перехода в ночной режим (приглушение подсветки кнопок и дисплея)
  19. SETUP Кнопка доступа к меню настройки.
  20.   Кнопки ускоренного воспроизведения в прямом и обратном направлении.
  21.   Кнопки перехода к предыдущему/последующему треку.
  22. CLEAR Кнопка удаления неверно введенной буквы/цифры.
  23. (0 – 9) Кнопки с цифрами для выбора трека/ранее запомненной радиостанции.
  24. MODE Кнопка переключения режима работы ресивера.
  25. LOUD Кнопка включения/выключения тонкомпенсации.
  26. EQ Кнопка переключения режима эквалайзера.
  27.     ENTER Кнопки перемещения по системе меню проигрывателя (вверх, вниз, влево, вправо, кнопка подтверждения).

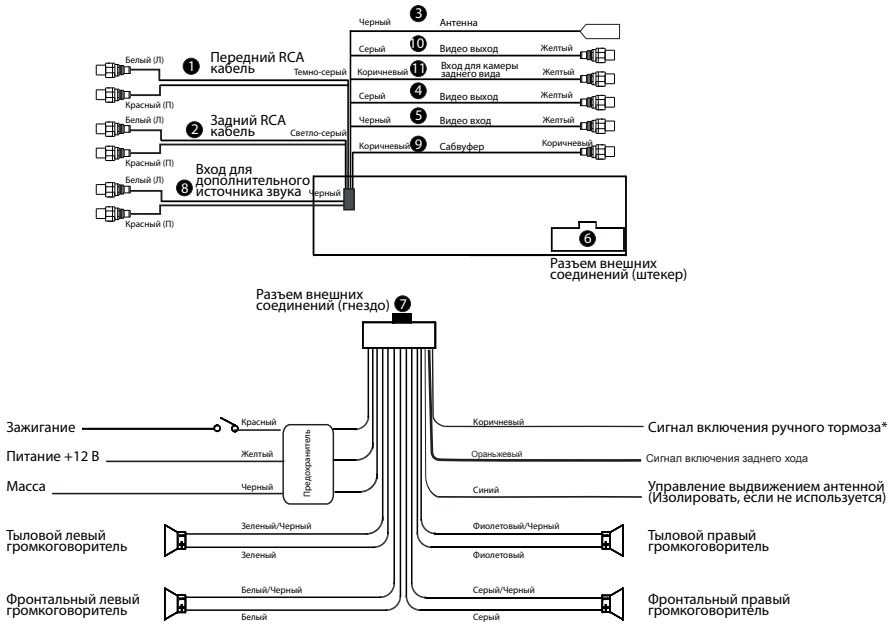

\* Видео изображение на дисплее возможно просматривать только после полной остановки автомобиля и при включенном ручном (стояночном) тормозе.

## Внимание!

Не допускается подключение красного провода (Питание +12В) к аккумуляторной батарее минуя ключ зажигания.

## ПОРЯДОК УСТАНОВКИ И СНЯТИЯ ПЕРЕДНЕЙ ПАНЕЛИ

### Установка и снятие передней панели

#### Установка передней панели

Установите в ресивер сначала правый нижний край передней панели (как показано на рисунке), а затем нажмите на ее левый край до фиксации панели в ресивере.

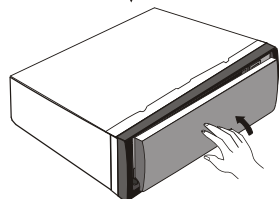
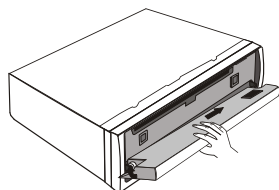
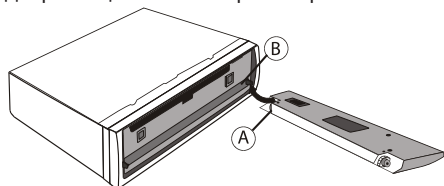

#### Снятие передней панели

Для снятия передней панели нажмите кнопку OPEN в верхнем правом углу.

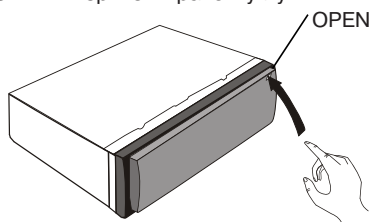

После откидывания передней панели установите угол ее открытия на 45°, потяните ее вправо до упора и выньте переднюю панель.

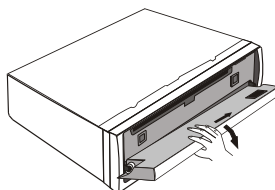



## ПОРЯДОК УСТАНОВКИ И ИЗВЛЕЧЕНИЯ РЕСИВЕРА

### Порядок извлечения

Снимите переднюю панель. (см. раздел «Снятие передней панели»).

1. Снимите обрамление после извлечения передней панели.

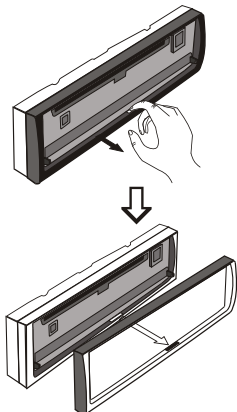

2. Вставьте до упора ключи, входящие в комплект монтажных частей, в пазы на боковых поверхностях передней панели (см. рис.). Извлеките ресивер из рамы, потянув его на себя.

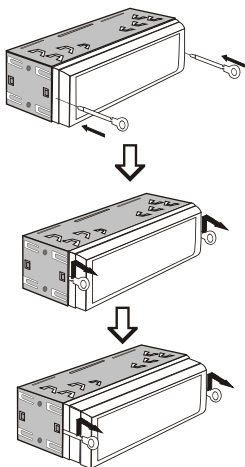

### Комплектующие

1.		Установочная рама
2.		Установочный болт
3.		Резиновая втулка
4.		4 винта M5x5
5.		Рамка
6.		2 ключа
7.		Провод
8.		Скоба



### Очистка разъема

Загрязнение разъема между основным корпусом ресивера и передней панелью может привести к сбоям в работе аппарата. Во избежание каких-либо неполадок, снимите переднюю панель и аккуратно протрите разъем ватным тампоном, смоченным спиртом. Аккуратно очищайте разъем, не повредив его.

*Основной корпус*

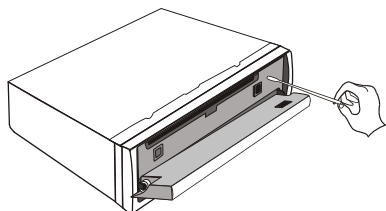

*Тыловая сторона передней панели*

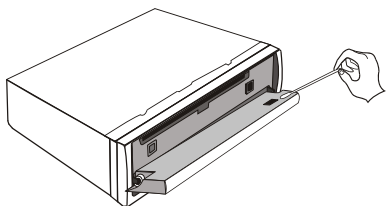

*Примечание:*

Перед очисткой разъема выньте ключ из замка зажигания.

Не допускайте соприкосновения разъема с пальцами рук и металлическими предметами.

# ОСНОВНЫЕ ОПЕРАЦИИ

## 1. Инициализация системы

При первом включении ресивера или после замены автомобильного аккумулятора обязательно нажмите кнопку RESET (10).

Снимите переднюю панель, затем нажмите кнопку RESET, расположенную на основном корпусе ресивера. Кнопка активируется при помощи шариковой ручки или любого другого предмета с заостренным концом.

*Примечание:*

Если при эксплуатации ресивера на дисплее появились какие-либо ошибки, также нажмите кнопку RESET. При нажатии этой кнопки все сохраненные настройки стираются из памяти.

Выполнить эту операцию можно только при помощи кнопки, расположенной на головном устройстве.

## 2. Включение / Выключение ресивера

Для включения ресивера нажмите кнопку PWR (1).

Для выключения аппарата повторно нажмите кнопку PWR (1).

## 3. Регулировка громкости

Нажмите кнопку VOL+/VOL- (14) для увеличения или уменьшения уровня громкости.

*Примечание:*

Вы также можете увеличить/уменьшить громкость, вращая ручку VOL+/- (3) на передней панели ресивера.

## 4. Управление звуком

Для выбора режима настройки нажмите кнопку SEL (14) пульта ДУ несколько раз. Режим настройки изменится в следующем порядке:



BAS – регулировка тембра низких частот  
TRE – регулировка тембра высоких частот  
BAL – регулировка баланса между правыми и левыми громкоговорителями  
FAD – регулировка баланса между передними и задними громкоговорителями  
VOL – регулировка уровня громкости  
SUB – регулировка уровня сабвуферного канала

1. Выберите желаемые параметры звучания при помощи кнопок VOL+/VOL- (14) пульта ДУ.
2. Если в течение 3 секунд после выбора параметров вы не нажали кнопку VOL+/VOL- (14) пульта ДУ, ресивер автоматически вернется к текущему режиму воспроизведения.

*Примечание:*

Вы также можете выполнить эту операцию, нажав кнопку SEL (3) и вращая ручку VOL+/- (3) на передней панели ресивера.

## 5. Переключение характеристик тембра

Во время прослушивания музыки для получения наилучшего качества звучания вы можете регулировать его с помощью кнопки EQ (26). Повторно нажмите кнопку EQ (26) пульта ДУ для выбора режима эквалайзера. При этом на дисплее появятся символы, соответствующие выбранному режиму эквалайзера.



POP – поп-музыка  
CLASSIC – классика  
ROCK – рок-музыка  
FLAT – функция EQ выключена

*Примечание:*

Вы также можете регулировать выбранную настройку при помощи кнопки EQ на передней панели ресивера или см. Раздел Меню Настройки, параметр EQUALIZER.

## 6. Включение тонкомпенсации

Коротко нажмите кнопку LOUD (25) на пуль-

те ДУ. Вы можете использовать функцию тонкомпенсации для улучшения качества звучания низких частот. На дисплее появится надпись «LOUD». Повторно нажмите эту кнопку для выключения тонкомпенсации.

*Примечание:*

Эту функцию также можно выполнить при помощи кнопки LOUD на передней панели или см. Раздел Меню, Настройки параметр LOUDNESS.

## 7. Выключение звука

Для выключения звука нажмите кнопку  MUTE (12) на пульте ДУ, при этом на дисплее появится соответствующий символ. Для включения звука повторно нажмите эту же кнопку.

## 8. Удаление неправильно введенной информации

Нажмите кнопку CLEAR (22) на пульте ДУ для удаления неправильно введенной информации.

*Примечание:*

Эту функцию можно выполнить только при помощи кнопки CLEAR (22) на пульте ДУ.

## 9. Вынужденное извлечение диска

В режиме воспроизведения для экстренного извлечения диска нажмите кнопку MODE (1) на передней панели для перехода в режим радио, затем нажмите и удерживайте в течение 3 секунд кнопку .

## 10. Выбор режима работы ресивера

Нажмите кнопку MODE (24) для выбора работы режима радиоприемника или проигрывателя.

*Примечание:*

Вы также можете выполнить эту операцию, коротко нажав кнопку MODE (1) на передней панели проигрывателя.

## 11. Настройка формата изображения

Во время режима видео воспроизведения нажмите и удерживайте кнопку ZOOM (9) на пульте ДУ, чтобы выбрать формат изображения 4:3. нажмите и удерживайте эту кнопку для возврата к предыдущему режиму формата изображения.

*Примечание:*

Для настройки этой функции см. Раздел Меню Настройки, параметр WIDE.

# ГЛАВНОЕ МЕНЮ

## Настройка главного меню

Нажмите и удерживайте кнопку **SETUP** (19), на дисплее появится следующее изображение:

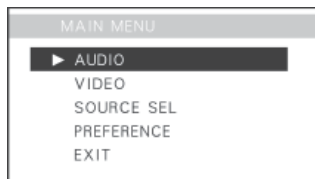

При помощи кнопок **▲/▼** выберите желаемый параметр настройки в Главном меню. Затем нажмите кнопку **ENTER** (27) для подтверждения выбора. При помощи кнопок **▲/▼** выберите параметр **EXIT**, затем нажмите кнопку **ENTER** (27) для подтверждения выхода из Главного меню.

*Примечание:*

- Кнопки перемещения **▲/▼/▶/◀** **ENTER** (27) расположены на пульте ДУ.
- Поворачивайте и нажимайте кнопку **VOL** (3) на передней панели для выполнения тех же функций.

## 1. Audio Adjust (Настройка звука)

Выберите параметр **AUDIO**, затем нажмите кнопку **ENTER** для подтверждения. На дисплее появится следующее изображение:

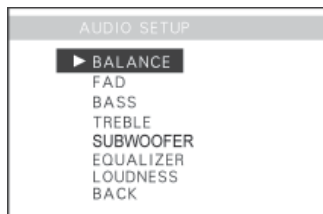

Настройте параметр **BALANCE** (регулировка баланса между правыми и левыми громкоговорителями), **FAD** (регулировка баланса между передними и задними громкоговорителями), **BASS** (регулировка тембра низких частот), **TREBLE** (регулировка тембра высоких частот), **SUBWOOFER** (ре-

гулировка уровня сабвуферного канала), **EQUALIZER** (переключение характеристик тембра), **LOUDNESS** (включение выключение тонкомпенсации). Нажмите кнопку **◀** или выберите параметр **BACK**, затем нажмите **ENTER** для возврата к предыдущему меню.

Например, выберите параметр **FAD** при помощи кнопок **▲/▼** и кнопки **ENTER** (27).

При помощи кнопок **▲/▼** отрегулируйте баланс между передними и задними громкоговорителями, для подтверждения настройки нажмите кнопку **ENTER** (27). Для возврата к предыдущему меню нажмите кнопку **◀**.

*Примечание:*

Настройка других параметров выполняется аналогично операциям, приведенным выше.

*EQUALIZER (переключение характеристик тембра)*

Выберите параметр **EQUALIZER** при помощи кнопок **▲/▼**, затем нажмите кнопку **ENTER**. На дисплее появится следующее изображение:

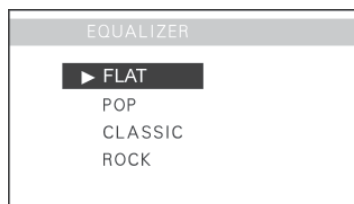

При помощи кнопок **▲/▼** (27) выберите желаемый режим, для подтверждения настройки нажмите кнопку **ENTER** (27). Для возврата к предыдущему меню нажмите кнопку **◀** (27).

**LOUDNESS** (включение выключение тонкомпенсации)

Выберите параметр **LOUDNESS** при помощи кнопок ▲/▼, затем нажмите кнопку **ENTER** (27).

При помощи кнопок ▲/▼ выберите желаемый режим, для подтверждения настройки нажмите кнопку **ENTER**. Для возврата к предыдущему меню нажмите кнопку ◀ (27).

## 2. Video Adjust (Видео Настройка)

Выберите параметр **VIDEO** в главном меню, затем нажмите кнопку **ENTER** для подтверждения. На дисплее появится следующее изображение:

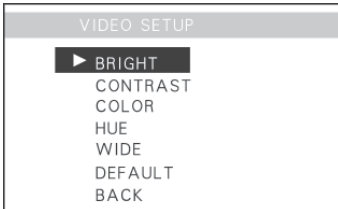

Нажмите кнопку ◀, затем нажмите **ENTER** для возврата к предыдущему меню.

### Настройка изображения

При помощи кнопок ▲/▼ выберите параметр **CONTRAST**, затем нажмите **ENTER**.

При помощи кнопок ▲/▼ отрегулируйте уровень контраста изображения, для подтверждения настройки нажмите кнопку **ENTER**. Для возврата к предыдущему меню нажмите кнопку ◀.

### Примечание:

Настройка других параметров выполняется аналогично с операциями, приведенными выше.

### WIDE (настройка формата изображения)

При помощи кнопок ▲/▼ выберите параметр **WIDE**, затем нажмите **ENTER**.

При помощи кнопок ▲/▼ выберите желаемый формат изображения, для подтверждения настройки нажмите кнопку **ENTER**. Для возврата к предыдущему меню нажмите кнопку ◀.

### DEFAULT (возвращение к заводским настройкам по умолчанию)

При помощи кнопок ▲/▼ выберите параметр **DEFAULT**, затем нажмите **ENTER**.

Выберите желаемый параметр, в настройках по умолчанию установлен режим **USER**. Для подтверждения настройки нажмите кнопку **ENTER**. Для возврата к предыдущему меню нажмите кнопку ◀.

## 3. Source Setup (настройка выбора источника воспроизведения)

При помощи кнопок ▲/▼ выберите параметр **SOURCE SEL**, затем нажмите **ENTER**. На дисплее появится следующее изображение:

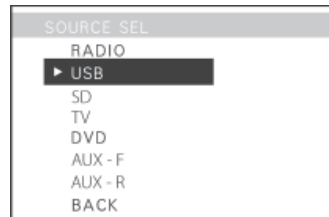

При помощи кнопок ▲/▼ выберите желаемый источник сигнала для проигрывания. Если вы запретите работу (OFF) одному (нескольким) источникам, то при переборе источников с помощью команды **SOURCE** с пульта управления этот источник окажется недоступным и индицироваться не будет. Исключение составляют источники **DVD** и **RADIO**, **USB**. Например, если выключен (OFF) режим **AUX**, то при нажатии на кнопку **SOURCE** он не будет включаться. Во время воспроизведения вы не сможете установить в меню режим **OFF** для текущего источника в меню.

# НАСТРОЙКА ВЫБОРА ИСТОЧНИКА ВОСПРОИЗВЕДЕНИЯ

*Примечание:*

Источник RADIO не может быть отключен, а источники DVD и USB, независимо от текущей установки, будут переключены в режим ON при следующей установке диска или USB устройства.

*USB ON/OFF (включение/выключение USB источника воспроизведения)*

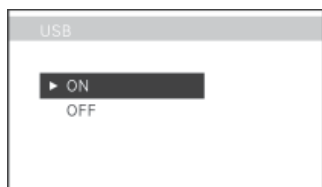

Настройки данного параметра позволяют включать/выключать USB источник воспроизведения. В настройках по умолчанию установлен режим ON.

При помощи кнопок ▲/▼ выберите желаемый режим, для подтверждения нажмите кнопку ENTER.

*DVD ON/OFF (включение/выключение DVD источника воспроизведения)*

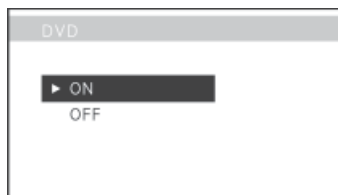

Настройки данного параметра позволяют включать/выключать DVD источник воспроизведения. В настройках по умолчанию установлен режим ON.

При помощи кнопок ▲/▼ выберите желаемый режим, для подтверждения нажмите кнопку ENTER.

*AUX ON/OFF (включение/выключение дополнительного источника воспроизведения)*

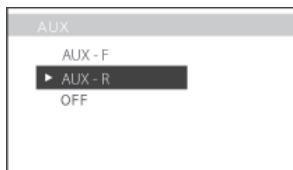

Настройки данного параметра позволяют включать/выключать дополнительный источник воспроизведения (AUX-F и AUX-R). В настройках по умолчанию установлен режим ON.

При помощи кнопок ▲/▼ выберите желаемый режим, для подтверждения нажмите кнопку ENTER.

## 4. Preference Setup (Настройка предпочтений)

Выберите параметр PREFERENCE, для подтверждения нажмите кнопку ENTER.

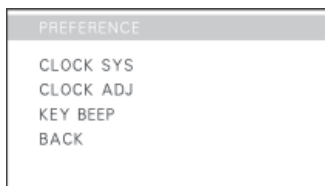

При помощи кнопок ▲/▼ выберите желаемый параметр для настройки, для подтверждения выбора нажмите ENTER.

Нажмите кнопку ◀ для возврата к предыдущему меню.

*Clock System (формат времени)*



При помощи кнопок ▲/▼ выберите необ-

ходимый формат времени: 12 HOUR или 24 HOUR, затем нажмите кнопку ENTER для подтверждения выбора. В настройках по умолчанию установлен формат 24 HOUR.

Нажмите кнопку ◀ для возврата к предыдущему меню.

## *Clock Adjust (настройка значений часов)*

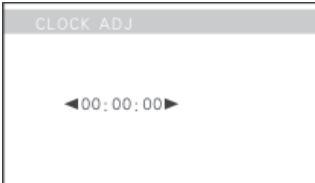

Выберите параметр Clock Adjust. При помощи кнопок ▲/▼ установите значения часов, для подтверждения нажмите кнопку ENTER.

Нажмите кнопку ◀ для возврата к предыдущему меню.

## *Key Beep (звуковой сигнал)*

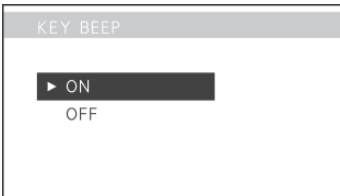

При помощи кнопок ▲/▼ включите/выключите звуковой сигнал: ON или OFF, затем нажмите кнопку ENTER для подтверждения выбора. В настройках по умолчанию установлен формат OFF.

Нажмите кнопку ◀ для возврата к предыдущему меню.

## *Reverse pola (настройка камеры заднего вида)*

Если подключение ресивера произведено таким образом, что при включении задней

передачи, на управляющем проводе камеры заднего вида появляется +12V, то выберите параметр BATTERY, если же не появляется 0V, то выберите параметр GROUND.

# УПРАВЛЕНИЕ DVD ПРОИГРЫВАТЕЛЕМ

## 1. Воспроизведение DVD диска

Вставьте DVD диск в окно, проигрыватель включится автоматически. Если DVD диск уже в проигрывателе, нажмите кнопку MODE (24) на пульте ДУ для начала воспроизведения.

*Примечание:*

Для извлечения диска из окна нажмите кнопку EJECT на корпусе проигрывателя.

## 2. Переход к последующей (предыдущей) Главе

Во время воспроизведения DVD диска нажмите кнопку ◀◀ (21), чтобы вернуться к началу текущей Главы. Нажмите и удерживайте в течение 3-х секунд кнопку ◀◀ (21) для перехода в предыдущей Главе. Нажмите кнопку ▶▶ (21) для перехода к последующей Главе.

*Примечание:*

Вы также можете выполнить эту операцию, нажав кнопки (12) на передней панели ресивера.

## 3. Ускоренное воспроизведение в прямом и обратном направлении

Нажмите кнопки ▶▶ или ◀◀ (20) на пульте ДУ для ускоренного воспроизведения в обратном или прямом направлении. При каждом нажатии режимы переключаются в следующем порядке:



## 4. Остановка воспроизведения

Нажмите кнопку ■ (18) для временной остановки воспроизведения DVD диска. Для возобновления воспроизведения с текущей Главы нажмите кнопку || (17).

Нажмите кнопку ■ (18) два раза для полной остановки воспроизведения, при этом после нажатия на кнопку PLAY (27) аппарат начнет воспроизведение с первой Главы.

*Примечание:*

Выполнить эту операцию можно только при помощи пульта ДУ.

## 5. Замедленное воспроизведение в прямом и обратном направлении

Каждое последующее нажатие кнопки ||▶ (10) позволяет изменять скорость замедленного воспроизведения диска в прямом и обратном направлении:



*Примечание:*

Выполнить эту операцию можно только при помощи пульта ДУ.

## 6. Выбор системы цветности

Во время DVD воспроизведения нажмите кнопку P/N (11) для выбора системы цветности. Режимы переключаются в следующем порядке:



*Примечание:*

Для настройки этой функции см. Раздел Меню Настройки параметр DVD.

## 7. Изменение масштаба изображения

При нажатии на кнопку ZOOM (9), масштаб изображения увеличивается. Каждый раз при нажатии на эту кнопку, масштаб изображения последовательно увеличивается:

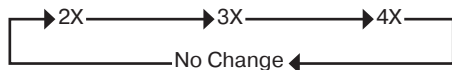

*Примечание:*

- Выполнить эту операцию можно только при помощи пульта ДУ.



- Перемещать изображение можно при помощи кнопки (27).

## 8. Временная приостановка воспроизведения

Во время воспроизведения DVD диска нажмите кнопку **II** (17) пульта ДУ для временной приостановки воспроизведения. Для возобновления воспроизведения нажмите эту кнопку еще раз.

*Примечание:*

Вы также можете выполнить эту операцию, нажав кнопку **▶II** (8) на передней панели проигрывателя.

## 9. Кнопки с цифрами

Нажмите кнопки от 0 до 9 (23) для выбора желаемого трека. Воспроизведение начнется автоматически.

*Примечание:*

Выполнить эту операцию можно только при помощи пульта ДУ.

## 10. Повторное воспроизведение

Во время воспроизведения нажмите кнопку RPT (15) на пульте ДУ для выбора режима повторного воспроизведения. Режимы переключаются в следующем порядке:

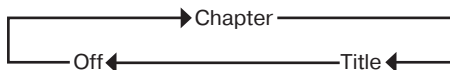

В настройках проигрывателя по умолчанию стоит режим DISC REPEAT.

## 11. Вывод на дисплей информации

Для вывода информации о воспроизводимом диске на дисплей нажмите кнопку OSD (8) пульта ДУ. На дисплее появится следующая информация:

*Общее время воспроизведения Названия*  
*- Оставшееся время воспроизведения Названия*  
*- Общее время воспроизведения Главы*  
*- Оставшееся время воспроизведения Главы*  
*- Выключение.*

Нажмите и удерживайте кнопку OSD (8) пульта ДУ на дисплее появится текущая информация.

*Примечание:*

Выполнить эту операцию можно только при помощи пульта ДУ.

## 12. Воспроизведение DVD диска с заданного момента

Нажмите кнопку GOTO (2) во время воспроизведения диска, чтобы установить воспроизведение с заданного момента. На дисплее появятся следующие надписи:

*Title / Chapter / Sound / Captions / Angle / Title time / Chapter time / Repeat playing / Time option.*

С помощью кнопок **▲/▼** (27) выберите необходимую опцию, для подтверждения нажмите кнопку ENTER.

С помощью кнопок с цифрами (23) или кнопок **▶/◀** (27) установите требуемый параметр.

Для выхода из режима установки повторно нажмите кнопку GOTO (2).

*Примечание:*

Выполнить эту операцию можно только при помощи пульта ДУ.

## 13. Выбор ракурса изображения

Если DVD диск записан с нескольких камер, нажмите кнопку ANGLE (7) во время воспроизведения для просмотра одной и той же сцены с различных ракурсов.



Режимы изменяются в следующем порядке:

**ANGLE 1 – ANGLE 2 – ANGLE 3**

*Примечание:*

Выполнить эту операцию можно только при помощи пульта ДУ.

Данная функция работает только при воспроизведении тех DVD дисков, на которых есть сцены, записанные с нескольких камер.

Значок «» на упаковке DVD диска показывает, что диск поддерживает данную функцию. Цифра внутри значка «» означает количество ракурсов (камер записи).

При нажатии кнопки ANGLE во время ускоренного воспроизведения в прямом/обратном направлении или временной остановки воспроизведения проигрыватель вернется в режим нормального воспроизведения, но при этом функция выбора ракурса изображения не доступна.

## 14. Выбор языка звукового сопровождения

Воспроизведение DVD дисков возможно с разным языковым сопровождением. Если диск поддерживает несколько языков звукового сопровождения, то нажмите кнопку AUDIO (6) для выбора необходимого языка. Языки звукового сопровождения переключаются в следующем порядке:

**AUDIO 1 – AUDIO 2 – AUDIO 3**

*Примечание:*

Выполнить эту операцию можно только при помощи пульта ДУ.

Данная функция работает только при воспроизведении DVD дисков с несколькими языками звукового сопровождения.

Число на значке «» на упаковке DVD диска показывает количество языков звукового сопровождения.

## 15. Выбор языка субтитров

Если на DVD диске записаны субтитры на нескольких языках, при нажатии кнопки

SUB-T (5) последовательно переключаются языки субтитров:

**Subtitles 1 – Subtitles 2 – SubtitlesOFF**

*Примечание:*

Выполнить эту функцию можно только при помощи пульта ДУ.

Данная функция работает только при воспроизведении DVD дисков, поддерживающих несколько языков субтитров.

Число на значке «» на упаковке DVD диска показывает количество языков субтитров.

## 16. Выбор Меню/Названия

Во время воспроизведения нажмите кнопку MENU (4) или TITLE (3) для вывода на экран корневого меню или для выбора меню Названий, на экране появится список всех глав или названий. Используйте кнопки ◀ ▶ ▲ ▼ ENTER (27) или кнопки с цифрами (23) на пульте ДУ для выбора необходимой Главы или Названия.

*Примечание:*

Выполнить эту операцию можно только при помощи пульта ДУ.

Нажмите кнопку SET UP (19) во время воспроизведения, на дисплее появится меню настройки. Для выбора нужной опции используйте курсор и кнопки ◀ ▶ ▲ ▼ ENTER (27) для подтверждения выбора опции.

*Примечание:*

Введенные вами изменения в настройках являются приоритетными. Если диск не поддерживает изменение установок, то будут использованы установки, принятые на диске.

Более подробную информацию о настройках проигрывателя смотрите в разделе «Настройка проигрывателя».

Некоторые функции варьируются в зависимости от моделей или форматов диска.

## Начальная настройка (GENERAL SETUP)

*TV Display (Настройка формата изображения)*

1. Нажмите ▲ или ▼

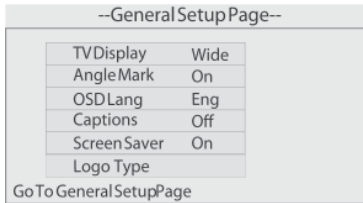

2. Нажмите ▶, ▲/▼, а затем нажмите ENTER

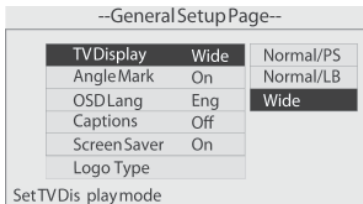

Опция позволяет выбрать способ отображения картинки, не совпадающей по формату с экраном.

*Angle Mark (Демонстрация индикатора ракурса изображения)*

1. Нажмите ▲ или ▼

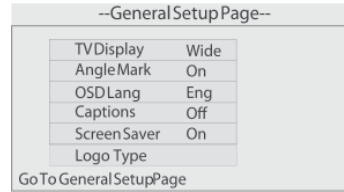

2. Нажмите ▶, ▲/▼, а затем нажмите ENTER

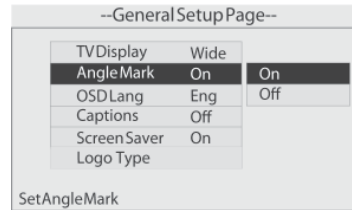

Опция разрешает индикацию на экране значка, говорящего о возможности просмотра сцены с разных ракурсов, если это предусмотрено записью.

*OSD Lang (Выбор языка экранного меню)*

1. Нажмите ▲ или ▼

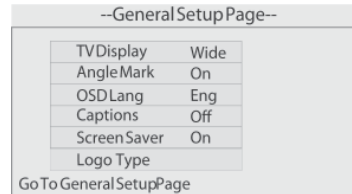

2. Нажмите ▶, ▲/▼, а затем нажмите ENTER

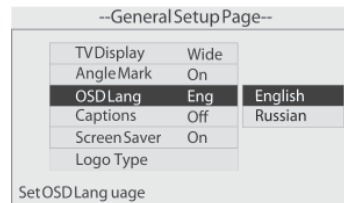

# МЕНЮ НАСТРОЙКИ

## Captions (Отображение титров на дисплее)

1. Нажмите ▲ или ▼

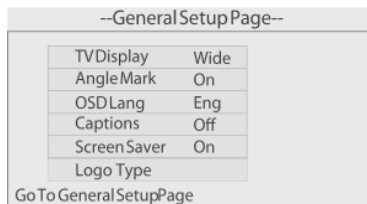

2. Нажмите ►, ▲/▼, а затем нажмите ENTER

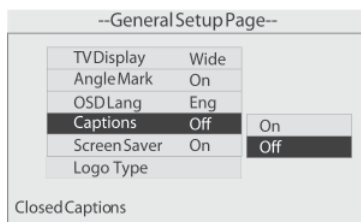

ON - Информация выводится на экран.  
OFF - Информация не выводится на экран.

## Screen Saver (Включение/выключение экранной заставки)

1. Нажмите ▲ или ▼

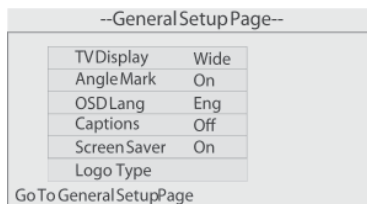

2. Нажмите ►, ▲/▼, а затем нажмите ENTER

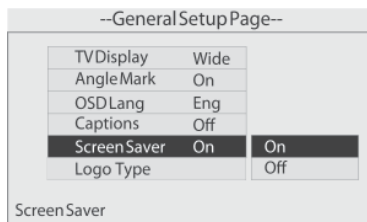

## Настройка цифрового звука в системе Dolby Digital (DOLBY DIGITAL SETUP)

### Dual Mono (Настройка цифрового аудиосигнала)

1. Нажмите ▲ или ▼

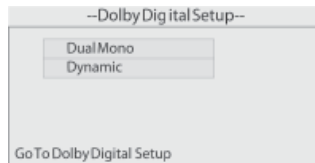

2. Нажмите ►, ▲/▼, а затем нажмите ENTER

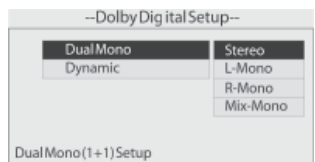

Данная функция используется для переключения между режимами STEREO, L-MONO, R-MONO и MIX-MONO.

### Dynamic (Динамический диапазон звука)

1. Нажмите ▲ или ▼

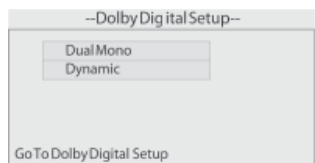

2. Нажмите ►, ▲/▼, а затем нажмите ENTER

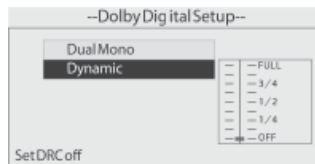

Данная функция используется для переключения между режимами Full, 3/4, 1/2, 1/4, Off. Звуковой сигнал компрессируется, увеличивается его разборчивость, но несколько теряются различия в громкости различных источников.

## Настройка предпочтений (PREFERENCES)

*TV Type (Настройка формата телевизионного сигнала)*

1. Нажмите ▲ или ▼

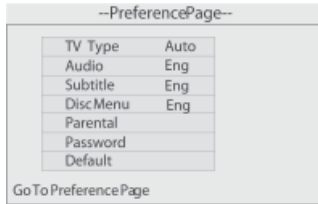

2. Нажмите ►, ▲/▼, а затем нажмите ENTER

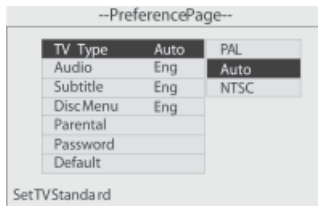

Данный проигрыватель позволяет воспроизводить диски в системе PAL и NTSC. Если выбрано AUTO, то система цветности выбирается автоматически.

*Audio (Настройка языка звукового сопровождения)*

1. Нажмите ▲ или ▼

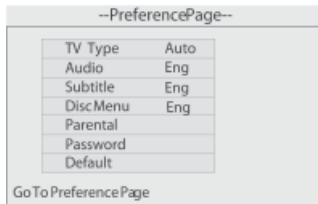

2. Нажмите ►, ▲/▼, а затем нажмите ENTER.

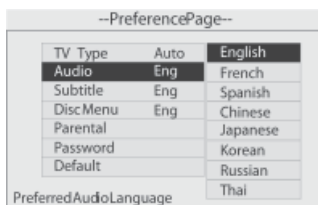

Выберите необходимый язык звукового сопровождения.

*Subtitle (Настройка языка субтитров)*

1. Нажмите ▲ или ▼

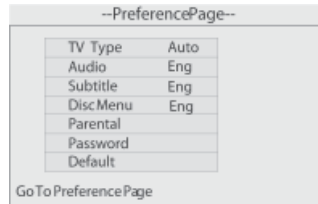

2. Нажмите ►, ▲/▼, а затем нажмите ENTER.

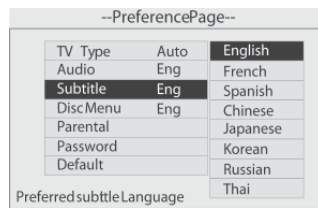

Выберите необходимый язык субтитров.

*Disc Menu (Настройка языка в Меню диска)*

1. Нажмите ▲ или ▼

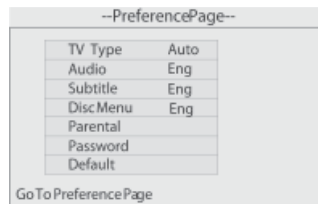

2. Нажмите ►, ▲/▼, а затем нажмите ENTER.

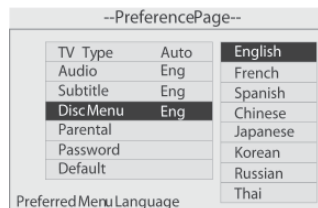

Выберите необходимый язык меню диска.

# МЕНЮ НАСТРОЙКИ

*Parental (Настройка функции ограничения доступа)*

1. Нажмите ▲ или ▼

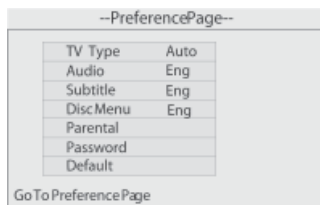

2. Нажмите ►, ▲/▼, а затем нажмите ENTER.

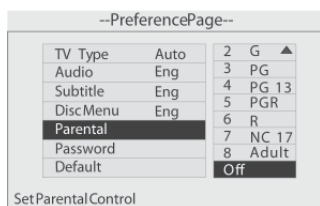

Выберите желаемый уровень ограничения доступа.

*Password (Изменение пароля)*

**Пароль по умолчанию 8888.**

1. Нажмите ▲ или ▼

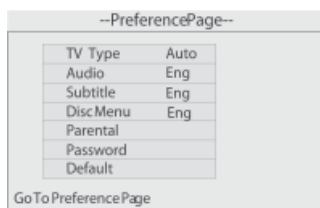

2. Нажмите ►, ▲/▼, а затем нажмите ENTER.

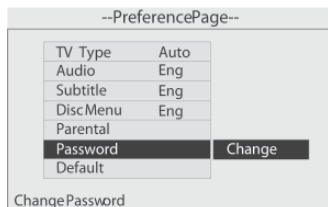

Эта опция позволяет изменять пароль.

*Default (Возвращение к заводским настройкам по умолчанию)*

1. Нажмите ▲ или ▼

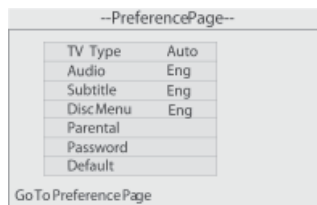

2. Нажмите ►, ▲/▼, а затем нажмите ENTER.

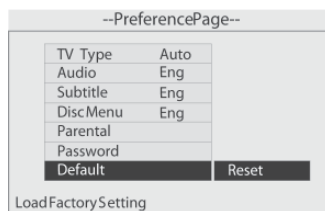

Выберите опцию RESET для восстановления всех настроек проигрывателя по умолчанию. Все ранее введенные вами настройки стираются.

## 1. Воспроизведение VCD/CD/MP3/MPEG4 дисков

Вставьте диск в окно для загрузки диска, воспроизведение начнется автоматически. Если диск уже в проигрывателе, нажмите кнопку MOD (1) на передней панели для начала воспроизведения.

## 2. Воспроизведение с USB носителя

Сначала снимите защитный колпачок с гнезда. Затем установите USB носитель в USB порт (5), начнется автоматическое воспроизведение. Если USB носитель уже установлен, нажмите кнопку MOD (1) на передней панели для начала воспроизведения.

*Примечание:*

Вы также можете изменить режим воспроизведения при помощи кнопки MODE (24) на пульте ДУ.

## 3. Выбор последующей (предыдущей) звуковой дорожки

Во время работы режима MP3/USB проигрывания нажмите кнопки ►►/◄◄ (21) на пульте ДУ, чтобы перейти к последующей звуковой дорожке или вернуться к предыдущей.

Во время работы режима VCD/CD/MPEG-4 проигрывания нажмите кнопку ◄◄ (21) для возврата к началу текущего трека; нажмите и удерживайте кнопку ◄◄ (21) в течение 3-х секунд для перехода к предыдущей дорожке. Нажмите кнопку ►► (21) для перехода к последующей дорожке.

*Примечание:*

Выполнить эту же операцию можно с помощью кнопки ◄◄ или ►► (12) на передней панели ресивера.

## 4. Ускоренное воспроизведение в прямом и обратном направлении

Нажмите кнопки ►► или ◄◄ (20) для уско-

ренного воспроизведения в обратном или прямом направлении. При каждом нажатии режимы переключаются в следующем порядке:



*Примечание:*

Выполнить эту операцию можно только при помощи пульта ДУ.

## 5. Повторное воспроизведение

Во время воспроизведения диска нажмите кнопку RPT (15) пульта ДУ для повторного воспроизведения текущей звуковой дорожки. Для отмены опции нажмите эту кнопку еще раз.

В настройках проигрывателя по умолчанию стоит режим DISC Repeat.

## 6. Воспроизведение дорожек в произвольном порядке

Во время воспроизведения VCD/CD/MP3/MPEG-4 диска нажмите кнопку RDM (16) на пульте ДУ, все дорожки в пределах выбранной папки будут воспроизводиться в случайном порядке. Для отмены этой функции нажмите эту кнопку еще раз.

*Примечание:*

Выполнить эту операцию только при помощи пульта ДУ.

## 7. Остановка воспроизведения

Во время работы режима MP3/MPEG-4/USB проигрывания нажмите кнопку ■ (18) для временной приостановки воспроизведения. Для возобновления воспроизведения текущей дорожки нажмите кнопку (17) или (27). Во время работы режима VCD/CD проигрывания нажмите кнопку ■ (18) для временной приостановки воспроизведения DVD диска. Для возобновления воспроизведения нажмите кнопку II (17).

Нажмите кнопку ■ (18) два раза для окон-

чательной остановки воспроизведения, при этом после нажатия на кнопку PLAY аппарат начнет воспроизведение с первой дорожки.

*Примечание:*

Выполнить эту операцию только при помощи пульта ДУ.

## 8. Временная приостановка воспроизведения

Нажмите кнопку **II** (17) пульта ДУ для временной приостановки воспроизведения. Нажмите эту кнопку еще раз для возобновления воспроизведения текущей дорожки.

*Примечание:*

Вы также можете выполнить эту операцию, нажав кнопку **▶II** (8) на передней панели ресивера.

## 9. Выбор системы цветности

Во время DVD воспроизведения нажмите кнопку P/N (11) пульта ДУ для выбора системы цветности. Режимы переключаются в следующем порядке:

**AUTO - NTSC - PAL**

*Примечание:*

Для настройки этой функции см. Раздел Меню Настройки параметр DVD.

## 10. Выбор языка звукового сопровождения

Воспроизведение MPEG-4 дисков возможно с разным языковым сопровождением. Если диск поддерживает несколько языков звукового сопровождения, то нажмите кнопку AUDIO (6) для выбора необходимого языка. Языки звукового сопровождения переключаются в следующем порядке:

**AUDIO 1 – AUDIO 2 – AUDIO 3**

*Примечание:*

Выполнить эту операцию можно только при помощи пульта ДУ.

Данная функция работает только при воспроизведении MPEG4 дисков с несколькими

языками звукового сопровождения.

Число на значке «**2**» на упаковке MPEG4 диска показывает количество языков звукового сопровождения.

## 11. Выбор файла

Во время остановки воспроизведения MP3/MPEG-4/USB нажмите кнопку (27) для выбора папки или файла. Нажмите кнопку ENTER для подтверждения выбора. Перемещаться по списку файлов можно с помощью кнопок «вверх» и «вниз» на пульте ДУ. Вы можете выбрать файл по его номеру, используя функцию GOTO или прямым набором номера с пульта.

*Примечание:*

Выполнить эту операцию можно только при помощи пульта ДУ.

## 12. Изменение масштаба изображения

Каждый раз при нажатии кнопки ZOOM (9) во время VCD/MPEG4 воспроизведения масштаб изображения последовательно увеличивается.

**2X – 3X – 4X – No Change**

*Примечание:*

Выполнить эту операцию можно только при помощи пульта ДУ.

Выбор масштаба изображения осуществляется с помощью кнопок (27).



## 13. Вывод на дисплей информации

Во время VCD/CD воспроизведения нажмите кнопку OSD (8), на дисплее появится информация о времени воспроизведения. На дисплее появится следующая информация:

*Время воспроизведения дорожки - Оставшееся время воспроизведения дорожки – Общее время воспроизведения диска – Оставшееся время воспроизведения диска.*

Во время VCD/CD/MP3/MPEG-4/USB воспроизведения нажмите и удерживайте кнопку OSD (8), на дисплее появится информация о текущих настройках.

*Примечание:*

Выполнить эту операцию можно при помощи пульта ДУ.

## 14. Извлечение диска

Нажмите кнопку OPEN (2) на передней панели и нажмите кнопку ▲ (13) для извлечения диска.

*Примечание:*

Выполнить эту операцию можно только с помощью кнопок на передней панели.

## 15. Кнопки с цифрами

Нажмите кнопки от 0 до 9 (23) для выбора звуковой дорожки во время работы режима воспроизведения. Проигрыватель начнет автоматическое воспроизведение выбранного трека.

*Примечание:*

Выполнить эту операцию можно только при помощи пульта ДУ.

## 16. Воспроизведение с заданного момента

Во время работы режима воспроизведения CD нажмите кнопку GOTO (2) и выберите

момент начала воспроизведения. На дисплее появится время воспроизведения диска: disc go to -- : --. При помощи кнопок с цифрами (23) установите время. Воспроизведение начнется с установленного времени с начала диска.

Нажмите кнопку GOTO (2) второй раз. На дисплее появится время дорожки: the tracks go to. При помощи кнопок с цифрами установите время. Воспроизведение начнется с установленного времени с начала текущей дорожки.

Во время работы режима VCD воспроизведения нажмите кнопку GOTO (2) для выбора времени начала воспроизведения. На дисплее появятся следующие надписи: **track/disk time/track time/repeat/time disp.** При помощи кнопок ▲/▼ (27) выберите опцию, затем нажмите ENTER для подтверждения. При помощи кнопок с цифрами (23) или ►/◀ (27) установите нужные параметры.

Во время работы режима MP3/USB воспроизведения нажмите кнопку GOTO (2). На дисплее появится следующая надпись: ---/**all track**, введите необходимые номера треков для воспроизведения. Нажмите кнопку GOTO (2) второй раз. На дисплее появится следующая надпись: --/--. При помощи кнопок с цифрами введите желаемое время воспроизведения с начала дорожки.

Во время работы режима MPEG-4 воспроизведения нажмите кнопку GOTO (2). На дисплее появится следующая надпись: **select:---**, введите необходимые номера треков для воспроизведения. Нажмите кнопку GOTO (2) второй раз. На дисплее появится следующая надпись: **time:--:--**, введите желаемое время воспроизведения с начала дорожки.

*Примечание:*

Выполнить эту операцию можно только при помощи пульта ДУ.

## 17. Моно/Стерео режим

Во время воспроизведения VCD диска последовательно нажмите кнопку AUDIO (6) для выбора моно или стерео режима:

**MONO LEFT – MONO RIGHT – STEREO**

*Примечание:*

Выполнить эту операцию можно при помощи пульта ДУ.

## 18. Воспроизведение в заданном порядке

Во время воспроизведения VCD/CD диска нажмите кнопку PROG (13), на дисплее появится меню этой опции. При помощи кнопок с цифрами (0 - 9) выберите номера звуковых дорожек для последовательного воспроизведения. Затем при помощи курсора (27) выберите команду START и нажмите кнопку ENTER для подтверждения начала воспроизведения в заданном порядке. Чтобы выйти из этой функции, выберите команду EXIT и нажмите кнопку ENTER (27) для подтверждения. При помощи курсора перейдите к значку ◀◀ и нажмите кнопку ENTER для перехода к предыдущей странице; при помощи курсора перейдите к значку ▶▶ и нажмите кнопку ENTER для перехода к последующей странице.

Во время проигрывания нажмите кнопку ■ (18) или кнопку PROG (13) для отмены режима воспроизведения в заданном порядке.

*Примечание:*

Выполнить эту операцию можно только при помощи пульта ДУ.

## 19. Функция управления воспроизведением (PBC)

Во время отображения информации о состоянии VCD, сначала нажмите кнопку TITLE (3) для включения функции PBC, на дисплее появится меню всего диска. При помощи кнопок с цифрами (23) выберите любимую

звуковую дорожку. Во время воспроизведения нажмите кнопку ■ (18) для возврата в Меню, чтобы остановить воспроизведение дорожки и выбрать следующие композиции. Для отмены данной функции нажмите кнопку TITLE (3) еще раз.

*Примечание:*

Выполнить эту операцию можно при помощи пульта ДУ.

Только диски SVCD/DVD ver.2 поддерживают функцию PBC.

## 20. Остановка воспроизведения USB устройства

После выключения USB устройства ресивер вернется к режиму радио (TUNER).

*Примечание:*

Установите обратно защитный колпачок в USB порт на передней панели ресивера.

### **Внимание:**

1. Не рекомендуется использовать DVD/CD диски, USB-устройства с глубиной вложения папок более пяти.

2. Не рекомендуется использовать DVD/CD диски, USB-устройства, на которых одновременно записаны звуковые и видео-файлы, файлы с разным расширением.

## 21. Картинка пользователя

Во время просмотра картинок нажмите и удерживайте кнопку P/N (11) пульта ДУ для сохранения картинки в памяти ресивера.

## 1. Переключение диапазонов

Нажмите кнопку BAND (3) несколько раз для выбора желаемого частотного диапазона.

Частотный диапазон изменяется в следующей последовательности:



(для двух частотных диапазонов)



(для трех частотных диапазонов)

*Примечание:*

Вы также можете выполнить эту операцию, нажав кнопку BAND на передней панели ресивера.

## 2. Ручная/автоматическая настройка

Ручная настройка: Нажмите одну из кнопок ►/◄ (27) на пульте ДУ, при этом частота настройки соответственно уменьшится (увеличится) на один шаг перестройки.

Автоматическая настройка: Нажмите и удерживайте одну из кнопок ►/◄ (27) более 3-х секунд. После этого приемник автоматически настроится на ближайшую станцию в выбранном волновом диапазоне и начнет ее трансляцию.

*Примечание:*

Вы также можете выполнить эту операцию, нажав кнопки (12) на передней панели ресивера.

## 3. Воспроизведение запомненной станции

Во время работы режима радио при каждом нажатии на кнопку ▲/▼ (27) будет происходить переход к последующей/предыдущей станции.

*Примечание:*

Выполнить эту операцию можно, нажав сначала кнопку AMS на передней панели ресивера, а затем кнопки (12).

## 4. Режим DX/LOC

Нажмите кнопку LOC (5) на пульте ДУ для переключения между режимами автоматической настройки. Только на сильные радиостанции или на все радиостанции в поддиапазоне, включая слабые.

1. Для активации режима LOC нажмите кнопку LOC (5) один раз, на дисплее появится надпись «LO». Приемник будет настраиваться только на радиостанции с сильным сигналом.
2. Для активации режима DX нажмите кнопку LOC (5) второй раз. Приемник будет настраиваться на все радиостанции, в том числе – со слабым сигналом.

*Примечание:*

В настройках по умолчанию установлен режим DX.

Режим LOC функционирует только при поиске и запоминании станций.

Выполнить эту операцию можно только при помощи кнопки LOC на передней панели ресивера или см. Раздел Меню Радио параметр LOCAL.

## 5. Моно/Сtereo Режим (MO/ST)

Нажмите кнопку ST (6) на пульте ДУ для выбора вещания в Mono или Stereo режиме.

1. Если прием ведется в стерео режиме, на дисплее появляется надпись «ST»
2. Если прием ведется в моно режиме, на дисплее появляется надпись «MO».

*Примечание:*

Для выполнения этой операции см. Раздел Меню Радио параметр STEREO.

## 6. Вывод на дисплей информации

Нажмите кнопку OSD (8) для вывода на дисплей информации о текущих настройках.

*Примечание:*

Выполнить эту операцию можно только при помощи пульта ДУ.

## 7. Сканирование запомненных станций/ автоматическая настройка

Во время режима приема радиостанций нажмите кнопку AMS (4) на пульте ДУ для включения сканирования (прослушивание в течение 5 секунд) запомненных станций в выбранном частотном диапазоне. Для выбора желаемой станции нажмите одну из кнопок с цифрами 1-6 (23) или кнопку AMS. Приемник останавливается на выбранной радиостанции.

Нажмите и удерживайте кнопку AMS (4), чтобы активировать режим автоматического запоминания станций. После этого приемник автоматически настроится на частоты станций с наиболее сильным сигналом в выбранном частотном диапазоне и запомнит их под номерами 1-6 (23).

*Примечание:*

Выполнить эту операцию можно только при помощи пульта ДУ. Приемник запоминает до 6 радиостанций в каждом частотном диапазоне. Для более подробной информации о кнопках с цифрами смотрите раздел «Кнопки с цифрами».

## 8. Кнопки с цифрами

Во время режима Радио, вы можете сохранить желаемую станцию под номерами (1-6). Для этого необходимо выполнить следующее:

Для запоминания выбранной вами станции нажмите и удерживайте одну из кнопок с цифрами 1-6 (23) пока на дисплее не появится значок «CH i (i=1~6)», который показывает, что текущая станция сохранена под данным номером.

Приемник запоминает до 24 FM радиостанций (по 6 станций в каждом диапазоне FM 1, FM 2, FM 3, FM 4), до 12 AM радиостанций

(по 6 станций в каждом диапазоне AM 1/MW и AM 2/LW).

*Примечание:*

Выполнить эту операцию можно только при помощи пульта ДУ.

## Воспроизведение с заданной частоты

Нажмите кнопку GOTO (2) на дисплее появится значок «FR:», введите желаемую радио частоту текущего диапазона для прослушивания.

*Примечание:*

Выполнить эту операцию можно только при помощи пульта ДУ.

## 9. Меню настройки радио

Нажмите кнопку SETUP (19) на дисплее появится Меню настройки радио. При помощи кнопка ▲/▼/▶/◀ (27) выберите желаемый параметр для настройки, затем нажмите ENTER на пульте ДУ для подтверждения выбора.

При помощи кнопок ▲, ▶/◀ выберите надпись EXIT, затем нажмите ENTER на пульте ДУ для выхода из меню настройки.

*Примечание:*

Выполнить эту операцию можно только при помощи пульта ДУ.

STEREO (Выбор моно/стерео режима)

1. Нажмите ▲ или ▼, затем нажмите ENTER.

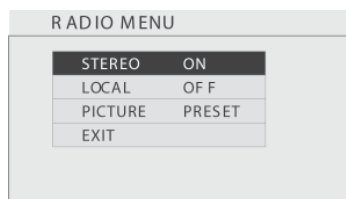

2. Нажмите ▶, ▲/▼, затем нажмите ENTER.

Включите/выключите моно/стерео режим.

*LOCAL (Переключение между режимами приема радиостанций)*

1. Нажмите ▲ или ▼, затем нажмите ENTER.

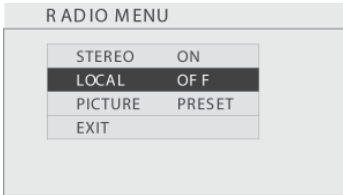

2. Нажмите ►, ▲/▼, затем нажмите ENTER.

Выберите режим поиска только сильных или слабых радиостанций.

*Картинка пользователя*

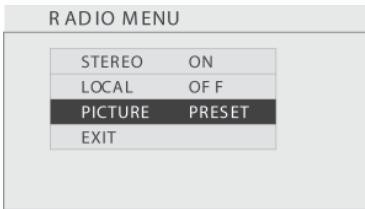

Нажмите ▲ или ▼, затем ENTER для выбора параметра PICTURE. Потом при помощи копек ▲ или ▼ выберите:

- CAPTURED: картинка пользователя будет использована в качестве заставки в режиме радио.
- PRESET: в качестве заставки в режиме радио будет использована картинка по умолчанию.

## ВОЗМОЖНЫЕ НЕПОЛАДКИ И СПОСОБЫ ИХ УСТРАНЕНИЯ

Таблица №1 поможет вам устранить возможные неполадки, которые могут возникнуть во время эксплуатации аппарата. Перед обращением к этой таблице убедитесь, что аппарат подключен.

Таблица №1

Неисправность	Причина/способ устранения
Проигрыватель не функционирует	Перегорел предохранитель. Замените его на предохранитель соответствующего номинала.
Сбои работы на ЖК экране или не функционируют кнопки	Нажмите кнопку RESET.
Радио не работает	Проверьте, не отсоединен ли кабель антенны. Убедитесь в правильном подсоединении антенны. Если антенна отсоединена, присоедините ее.
Плохое качество приема станций	Убедитесь, что длина антенны подходящая. Убедитесь, что антенна не сломана. Если она сломана, замените антенну. Возможно, что экранирующая оплетка кабеля антенны не заземлена. Проверьте и убедитесь в правильности заземления кабеля антенны.
Невозможно загрузить диск	Другой CD диск уже в проигрывателе.
Перерывы в звучании	Диск сильно загрязнен или испорчен.
Нет изображения	Видео кабель от головного устройства к телевизору подсоединен неправильно.
Изображение дергается	Неправильно установлен формат. Установите соответствующий формат PAL или NTSC.

*Примечание:*

Если неисправности остаются, то рекомендуется обратиться в ближайший сервисный центр дилера. Никогда не пытайтесь разобрать аппарат самостоятельно.

## Общие характеристики

Напряжение питания:	14,4 В (допустимо 11-16 В)
Полное сопротивление нагрузки:	4 Ом
Максимальная выходная мощность:	4 x 50 Вт
Регулировка тембра:	± 10 дБ
Для низких частот:	100 Гц
Для высоких частот:	10 кГц
Габаритные размеры:	192 x 178 x 50 мм
Установочные размеры:	169 x 182 x 53 мм
Масса:	1,75 кг
Диапазон рабочих температур:	от 0°С до +40°С

## Радиоприемник

### FM

Диапазон частот:	... 87,5-108 МГц (Европа); 87,5-107,9 МГц (США); 65 – 74 МГц (Россия)
Промежуточная частота:	10,7 МГц
Чувствительность:	10 dB $\mu$ V (S/N-30 дБ)
Отношение шум/сигнал:	60 дБ
Разделение стерео каналов:	30 дБ (1 кГц)
Частотная характеристика:	30 – 15000 Гц

### AM

Диапазон частот:	522 – 1620 кГц (Европа/Россия); 530-1710 кГц (США)
Промежуточная частота:	450 кГц
Чувствительность:	28 dB $\mu$ V (S/N - 20 дБ)

## DVD проигрыватель

Система цветности:	PAL/NTSC
Отношение сигнал/шум:	65 дБ
Разделение стерео каналов:	60 дБ (1кГц)
Искажения (не хуже):	0,1%

## CD проигрыватель

Количество каналов:	2
Частотная характеристика:	5 Гц – 20000 Гц
Динамический диапазон:	98 дБ
Отношение сигнал/шум:	73 дБ
Коэффициент детонации:	ниже измеримого уровня

### Примечание:

В соответствии с проводимой политикой постоянного усовершенствования технических характеристик и дизайна, возможно внесение изменений без предварительного уведомления.

## ТЕХНИЧЕСКАЯ ПОДДЕРЖКА:

### Единая сервисная служба:

тел. (495) 649-71-78 service@mysteryelectronics.ru



Дополнительную информацию о гарантийном и послегарантийном ремонте вы можете получить по месту приобретения данного изделия или на сайте

**[www.mysteryaudio.ru](http://www.mysteryaudio.ru)**

Производитель: Мистери Электроникс Лтд.

Адрес: Китай, Гонконг, Ванчай, Харбор Роуд 23, Грейт Игл Центр

# СПИСОК СЕРВИСНЫХ ЦЕНТРОВ

Город	Название СЦ	Телефон (приемка)	Адрес
Абакан	Экран	(3902) 233-927	пр-т Дружбы Народов, д. 29
Алматы	Технодом-Сервис	(7272) 588-544	ул. Утеген Батыра, д. 73 Б
Арзамас	Техносервис	(83147) 400-73, 307-40	ул. Кольцова, д. 4
Армавир	Форет	(86137) 336-96	ул. Халтурина, д. 107
Астрахань	Тринитон	(8512) 351-909	ул. Моздокская, д. 25
Астрахань	Хайтек-Сервис	(8512) 631-776, 632-066	ул. Н.Островского, д. 148 А оф. 202
Барнаул	ООО "Диод"	(3852) 639-402	ул. Пролетарская, д. 113
Барнаул	Максимум	(3852) 336-608	ул. Смирнова, д. 73 А
Валуйки	Мастер	(47236) 545-84	ул. Новая, д. 12/1
Великий Новгород	ООО "ТКТ"	(8162) 611-200	ул. Кочетова, д. 23 А
Владимир	ООО "Алькор-Сервис"	(4922) 348-660	ул. Чайковского, д. 40 А
Владимир	ООО "Мастер-Сервис"	(4922) 331-079	ул. Стрелецкий мыс, д. 3
Волгоград	ИП Маштакова Е.В.	(8442) 351-581	ул. 8 Воздушной Армии, д. 35
Волгоград	Телерадиосервис	(8442) 706-445	ул. Таращанцев, д. 55-37/4
Вологда	Техно. Про	(8172) 562-091, 562-661, 291-107	ул. Ветошкина, д. 76
Воронеж	ИП Пронина Т.В.	(4732) 785-054	пр-т Труда, д. 39
Воронеж	ИП Клецова	(4732) 266-327, 772-772	пер. Серафимовича, д. 32 А; ул. Куколкина, д. 29
Воронеж	Комплайн	(4732) 410-051	Ленинский пр-т, д. 8/1
Димитровград	ЭлКом Сервис	(84235) 286-59	ул. Октябрьская, д. 63
Екатеринбург	СониКо	(343) 269-19-48, 269-29-48	ул. Степана Разина, д. 109 оф. 100
Екатеринбург	Экран	(343) 242-13-94	ул. Красноуральская, д. 25 (ТТЦ)
Иваново	ТР-Сервис	(4932) 300-605,410-961	ул. Пролетарская, д. 44 А
Ижевск	ДС-Центр	(3412) 431-662	ул. Карла Маркса, д. 393
Ижевск	РИТ-Сервис	(3412) 430-752, 444-498, 430-752	ул. Максима Горького, д. 162
Иркутск	Евросервис	(3952) 511-524	ул. Лермонтова, д. 281
Йошкар-Ола	ИП Колесников А.Ю.	(8362) 630-225	ул. Советская, д. 150 (вход со двора)
Казань	Сатурн ММС	(843) 512-00-99	ул. Островского, д. 86
Казань	Гарант-Сервис	(843) 518-09-99, 518-12-44	ул. Декабристов, д. 113
Калининград	Вега	(4012) 358-505	ул. Гагарина, д. 41-45
Каменск-Уральский	Техноцентр-Сервис	(3439) 347-439	ул. Исетская, д. 33 Б
Кемерово	ООО "Балатон"	(3842) 541-901	ул. Гагарина, д. 150
Киев	Мега Макс	(044) 493-97-32	
Киров	Интеррадиоприбор-Вятка	(8332) 363-666	ул. Большева, д. 11
Киров	ТВКОМ	(8332) 546-956	Октябрьский пр-т, д. 116 А
Киров	Экран-Сервис	(8332) 542-156	ул. Некрасова, д. 42
Краснодар	И.П. Новоженцев	(861) 224-93-48	Ростовское шоссе, д. 22/4
Краснодар	ИП Ульянов В.А.	(861) 234-40-73	ул. Сормовская, д. 12
Краснодар	ООО "ММС-Юг"	(861) 268-55-81	ул. Кубанонабережная, д. 2
Краснодар	Фотон	(8612) 212-160	ул. Северная, д. 94
Красноярск	КрасАлСервис	(3912) 772-981, 782-507	пер. Светлогорский, д. 2
Красноярск	Синатра	(3912) 584-999	ул. Металлургов, д. 2 В, стр. 33
Курск	Первая Сервисная Компания	(4712) 514-575	ул. Садовая, д. 5
Липецк	ООО "Фолиум"	(4742) 340-713	ул. Космонавтов, д. 8
Москва	Мистери Сервис	(495) 643-18-04	Кутузовский пр-т, д. 88
Набережные Челны	Комплексные Системы Плюс	(8552) 365-020, 364-590	ул. 40 лет Победы, д. 67 А, кор. 52/11А



# СПИСОК СЕРВИСНЫХ ЦЕНТРОВ

Нижний Новгород	ООО "СЦ Электроника"	(831) 436-75-04, 436-63-71	ул. Максима Горького, д. 250
Новокузнецк	ООО "СФ-Сервис"		ул. Транспортная, д. 89, кор. 3
Новомосковск	Ультра	(48762) 695-20	ул. Садовского, д. 36
Новосибирск	РАШ	(383) 201-05-31	Красный пр-т, д. 56
Новосибирск	Сибирский Сервис	(383) 355-55-60, 292-47-12	ул. Котовского, д. 10/1
Омск	Домотехника-сервис	(3812) 367-401	ул. Лермонтова, д. 194
Оренбург	Эль-Сервис	(3532) 994-887, сарый тел.: 332-688	ул. Пролетарская, д. 208
Орёл	Феникс Электроникс	(4862) 408-681, 408-682	ул. 8 Марта, д. 25
Орск	Аста-Сервис	(3537) 213-666	ул. Краматорская, д. 50
Пенза	ИП Жиганов	(8412) 564-507	ул. Советская, д. 2
Пенза	Телесервис	(8412) 640-445, 492-425	ул. Мирская, д. 17
Пермь	РТВ-Сервис	(342) 220-08-48	ул. Мира, д. 55
Пермь	Сатурн-Р	(342) 290-500, 290-512	ул. Карпинского, д. 27
Пермь	ООО "СК-сервис"	(342) 222-1-222, доб.117	ул. Деревообделочная, д. 3, кор. Б
Ростов-на-Дону	ООО "Поиск-Сервис"	(863) 255-20-17/18/19	ул. 50 лет Ростсельмаша, д. 1
Ростов-на-Дону	Теле Дон Сервис	(863) 247-14-41	ул. Черепихина, д. 228
Рязань	Техсервис	(4912) 210-219	ул. Новая, д. 51 Г
Рязань	Турист	(4912) 760-156, 752-707, 757-513, 921-444	ул. Чкалова, д. 38
Самара	Орбита-Сервис	(846) 262-62-62	ул. Мориса Тореза, д. 137
Самара	Экспресс-Сервис	(846) 228-72-18	ул. XXII Партсъезда, д. 52
Санкт-Петербург	Аманит	(812) 766-14-38, 703-55-24	ул. Мгинская, д. 7, Лиговский пр-д, д. 173 (САР)
Санкт-Петербург	ООО "М-Аудио"	(812) 325-09-15	Литейный пр-д, д. 3
Санкт-Петербург	ООО "Партия-Сервис-Балтик"	(812) 374-21-16, доб.17	ул. Варшавская, д. 51, кор. 1
Саратов	Архипелаг-Сервис	(8452) 272-268, 523-774	ул. Московская, д. 134/146
Саратов	ЭЛ-Сервис	(8452) 486-162	Волочаевский пр-д, д. 3
Ставрополь	Вектор Юг	(8652) 260-810	ул. Коста Хетагурова, д. 9
Ставрополь	ИП Плотников	(8652) 551-748	ул. Пирогова, д. 37 оф. 11
Ставрополь	Техно-Сервис	(8652) 395-530	пр-т Кулакова, д. 24
Таверь	Виват сервис	(4822) 427-095	б-р Ногина, д. 7
Тольятти	Жигули-Гарант	(8482) 203-242	ул. Кулибина, д. 6 А оф. 15
Тольятти	Фокус	(8482) 401-728, 338-617, 515-544	ул. Карла Маркса, д. 53; ул. Свердлова, д. 13/16; ул. Джержинского, д. 68 А
Томск	Академия Сервис	(3822) 491-580	пр-т Академический, д. 1
Тула	ИП Крылов И.Ю.	(4872) 355-399	ул. Н.Руднева, д. 28
Тюмень	Пулсар	(3452) 208-265; 280-856; 245-580	ул. Республики, д. 169; ул. Первомайская, д. 6
Улан-Удэ	Славия-Тех	(3012) 415-043	ул. Геологическая, д. 17
Ульяновск	Мастер Про	(8422) 365-581	ул. Автозаводская, д. 36
Ульяновск	ООО "Авторитет"	(8422) 742-020	пр-т Созидателей, д. 35 (Автотеатр)
Уфа	ЗАО ГП БашТелеРадиоСервис	(3472) 524-697, 521-357	пр-т Салавата Юлаева, д. 59; пр-т Октября, д. 25; ул. Гафури, д. 4
Уфа	Форте ВД	(347) 255-90-99	ул. Степана Кувшинова, д.18
Чебоксары	ВТИ-Сервис Северо-Запад	(8352) 410-373, 410-355	пр-т М. Горького, д. 32/25
Челябинск	Найф	(351) 260-87-78	ул. Татьянической, д. 13
Челябинск	Электро-Н	(351) 264-00-84, 741-01-51	пр-т Победы, д. 302
Чита	Архимед	(3022) 364-701	ул. Анохина, д. 10
Шарыпово	ООО "Анкор-Мастер"	(39153) 268-31	2-ой Микрорайон, д.1 оф. 136
Ярославль	ВИРТ	(4852) 582-211, 581-274	ул. Свободы, д. 91
Ярославль	ТАУ	(4852) 266-537, он же факс	Московский пр-т, д. 1 А, стр. 5
Ярославль	ООО "Трио-Сервис"	(4852) 259-483	ул. Углинская, д. 12