

РУКОВОДСТВО ПО ЭКСПЛУАТАЦИИ

АВТОМОБИЛЬНЫЙ МУЛЬТИМЕДИЙНЫЙ РЕСИВЕР

MMD-4203



- Моторизованная съемная передняя панель с 4.2" сенсорным дисплеем
- Поддержка носителей CD-R/-RW/DVD±R/±RW
- Совместимость с форматами DVD/VCD/MP3/MP4/WMA/JPEG/CD
- AM/FM/УКВ радио-тюнер
- Встроенный эквалайзер (Поп / Рок / Классика)
- Энкодер для регулировки громкости
- USB вход на передней панели
- Разъем для карт памяти SD/MMC
- Четырехканальный линейный выход RCA
- 2 видео выхода
- AV вход на передней панели
- AV вход
- Вход для камеры заднего вида
- Полнофункциональный пульт ДУ
- Выходная мощность 4 x 50 Вт



РУКОВОДСТВО ПО ЭКСПЛУАТАЦИИ

Благодарим Вас за покупку автомобильного мультимедийного ресивера. Перед подключением, эксплуатацией и/или настройкой ресивера для обеспечения безопасности тщательно изучите настоящее руководство пользователя. Сохраняйте руководство для обращения к нему в дальнейшем.

СОДЕРЖАНИЕ

Меры предосторожности	3
Информация о дисках	4
Подсоединения	10
Установка и снятие передней панели	11
Кнопки управления на передней панели ресивера	15
Пульт ДУ	16
Основные операции	17
Управление радиоприемником	19
Управление воспроизведением DVD/VCD/SVCD/CD дисков/USB/SD	21
Меню настроек DVD проигрывателя	23
Возможные неполадки и способы их устранения	28
Технические характеристики	29

МЕРЫ ПРЕДОСТОРОЖНОСТИ

- Перед началом подключения убедитесь, что напряжение в вашем автомобиле соответствует 14,4В постоянного тока с минусом на корпусе.
- Отключите «-» клемму аккумулятора перед началом установки для снижения вероятности повреждения аппарата и предотвращения короткого замыкания при подключении.
- Убедитесь, что подсоединения цветных проводов произведены в соответствии со схемой. Неправильное подсоединение может вывести из строя ресивер (привести к сбоям в работе) или повредить электрическую систему автомобиля.
- Убедитесь, что минусовой провод, подсоединяемый к колонкам, подключен к отрицательным клеммам колонок. Никогда не подсоединяйте «-» провод колонок к корпусу автомобиля. Для обеспечения достаточной вентиляции прибора и снижения риска возгорания не перекрывайте вентиляционные отверстия корпуса и область радиатора.
- Не допускается подключение провода питания магнитолы напрямую к аккумуляторной батарее минуя ключ зажигания, поскольку это приведет к ускоренному разряду аккумулятора во время стоянки автомобиля.
- После завершения подсоединения и перед первым включением устройства (включая замену аккумулятора) при помощи предмета с заостренным концом (например, шариковая ручка) нажмите кнопку RESET расположенную на корпусе магнитолы для инициализации системы.
- Устройство предназначено для работы в цепях с соединением отрицательного вывода аккумуляторной батареи с металлическим кузовом автомобиля (масса).
- Если проигрыватель включен, не допускайте замыкания между собой или на кузов автомобиля проводов динамиков.

Это может стать причиной перегрузки усилителя мощности и выхода его из строя.

- Выключайте устройство, когда оно не используется. (Отключайте ресивер от источника питания, если он не используется длительное время). Перед перемещением устройства извлеките диск из окна для загрузки диска.

Не устанавливайте ресивер в следующих местах:

- Где он может препятствовать управлению рулевым колесом или рычагом переключения передачи, иначе это может стать причиной дорожно-транспортного происшествия;
- Где он может препятствовать функционированию устройств защиты, например, подушки безопасности, иначе это может стать причиной несчастного случая со смертельным исходом;
- Где он загромождает видимость водителю.
- Во время вождения не пытайтесь управлять ресивером. Иначе это может стать причиной дорожно-транспортного происшествия. Если вам необходимо управлять устройством во время вождения, то не отрывайте взгляд от дороги или это может стать причиной дорожно-транспортного происшествия.
- Водителю запрещен просмотр изображения во время вождения. Просмотр видеопрограмм водителем должен производиться только после полной остановки автомобиля в безопасном месте (на парковке).
- Если водитель отвлекает свое внимание на монитор устройства во время вождения, то это может привести к потере контроля над дорожной ситуацией и в конечном итоге стать причиной аварии.
- Если стояночный тормоз не активирован, то на дисплее начнет мигать надпись

РУКОВОДСТВО ПО ЭКСПЛУАТАЦИИ

PARKING BRAKE, и просмотр изображений недоступен. Данное предупреждение появится только, если провод стояночного тормоза соединен со встроеной системой стояночного тормоза автомобиля (см. раздел Подсоединения).

- При прослушивании аудиопрограмм в движении устанавливайте такой уровень громкости, который не будет мешать водителю слышать все, что происходит вокруг автомобиля.
- Не выполняйте никаких действий по управлению устройством при движении автомобиля, если это отвлекает водителя от управления.
- С целью снижения риска возгорания устройства или поражения электрическим током запрещается оставлять проигрыватель под дождем или в помещении с высокой степенью влажности.
- Не подвергайте прибор воздействию резкой смены температуры. Это может стать причиной возникновения конденсата внутри устройства и привести к повреждению прибора. При образовании конденсата, перед использованием прибора подождите 1 час, чтобы влага испарилась. Конденсат на элементах не допускается. Не допускайте эксплуатации аппарата в запыленных местах.
- Не включайте устройство, если температура внутри автомобиля выше или ниже нормы. Перед включением дождитесь, пока температура в салоне не станет нормальной. Диапазон рабочих температур: от 0° до +40° С. Конденсат на элементах не допускается.
- Во избежание повреждений не подвергайте ресивер воздействию прямых солнечных лучей, теплового излучения или потоков горячего воздуха.
- С целью снижения риска возгорания устройства или поражения электрическим током используйте только рекомендованные комплектующие.

- Во избежание несчастного случая не пытайтесь разобрать устройство. Не переделывайте и не ремонтируйте прибор самостоятельно. Это может вызвать серьезные поломки и снимает гарантию на бесплатный ремонт аппарата. Ремонт должен производиться только в специализированных авторизованных сервисных центрах.

ЖК-экран

Нажимайте аккуратно на сенсорный ЖК-экран, так чтобы не исказить изображение или, чтобы не нарушить нормальную работу устройства. Изображение может стать нечетким, или ЖК-экран может быть поврежден.

Очистка передней панели и ЖК-экрана

- Очищайте ЖК-экран слегка увлажненной мягкой тканью.
- Не используйте такие средства, как бензин, растворитель, специальные средства или антистатические распылители.
- Не используйте спирт для очистки экрана.

Если автомобиль был припаркован в холодном или жарком месте, то изображение на дисплее может быть не четким. Это не свидетельствует о неисправности проигрывателя. После того, как температура в салоне автомобиля вернется к нормальной, изображение станет четким.

ИНФОРМАЦИЯ О ДИСКАХ

Обращение с дисками

Для обеспечения оптимального звука и изображения следуйте рекомендациям:

- Загрязненные, пыльные, поцарапанные и деформированные диски могут вызвать сбои при воспроизведении.
- Не приклеивайте наклейки на поверхность диска, или не оставляйте царапины на рабочей поверхности.
- Не деформируйте диски.
- Храните диски в специальных коробках.

РУКОВОДСТВО ПО ЭКСПЛУАТАЦИИ

- Не храните диски в местах попадания прямых солнечных лучей; в загрязненных, запыленных местах, в местах с высокой влажностью; рядом с отопителем автомобиля; на сиденьях и приборной панели автомобиля.

Очистка диска

Протирайте диск сухой мягкой тканью от центра к краям. При сильном загрязнении протрите поверхность диска мягкой тканью, пропитанной изопропиловым спиртом. Не используйте для очистки дисков такие растворители, как бензин, ацетон или обычные чистящие средства. Антистатические распылители могут повредить проигрыватель.

Примечание:

Со временем на поверхности диска могут появиться небольшие царапины, которые появляются в результате использования диска. Такие царапины не свидетельствуют о неисправности проигрывателя.

Устанавливайте диск в устройство этикеткой вверх.



Не касайтесь рабочей поверхности диска.



Не сгибайте диск.



Протирайте диск мягкой тканью от центра к краям (как показано на рисунке).



Обращение с новыми дисками

На внутреннем и внешнем краях нового диска могут остаться технологические неровности, которые могут препятствовать правильной установке диска и привести к невозможности его проигрывания. Используя шариковую ручку или карандаш, удалите эти неровности, как показано на рисунке ниже. Прижмите шариковую ручку или карандаш по очереди к наружной и внутренней кромке диска и, не ослабляя нажима, проведите по всей окружности.



1. Неровности на внешней кромке
2. Шариковая ручка или карандаш
3. Неровности на внутренней кромке

Региональная защита

DVD ресивер оснащен системой региональной защиты. DVD диск не будет воспроизводиться, если номер региона данного аппарата не совпадает с номером региона DVD диска.

Данный ресивер воспроизводит следующие диски:

Тип диска	Этикетка	Записанный материал	Размер диска
DVD		Звуковые дорожки и видео отрывки DVD	12 см
VCD		Звуковые дорожки и видео отрывки VCD	12 см
CD		Звуковые дорожки CD	12 см

РУКОВОДСТВО ПО ЭКСПЛУАТАЦИИ

MP3		Звуковые дорожки MP3	12 см
MPEG-4		Звуковые дорожки и видео отрывки MPEG-4	12 см

Предупреждение

Не гарантируется воспроизведение аудио/видео записей, не обладающих правовой защитой и/или изготовленных не промышленными способами.

Некоторые записи (диски) могут не воспроизводиться на данном устройстве. Это может быть связано с некорректным протоколом записи, способом записи, параметрами и установками программ сжатия информации, качеством носителя. Например: диск имеет структуру, отличную от CDFS, или сессия записи не была закрыта, или в соответствии с параметрами и установками программ сжатия информации данный диск предназначен для воспроизведения только на устройствах другого типа, или диск, на который произведена запись, имеет оптические характеристики, отличные от стандартных.

Необходимо учитывать, что диски RW используют для записи и хранения цифровой информации иные физические принципы, чем другие типы компакт-дисков. При длительном использовании дисков RW существенно возрастает нагрузка на устройство считывания данных, что может привести к снижению его ресурса.

При длительном хранении и/или эксплуатации диска CD/DVD±RW/R информация на нем может быть частично утрачена. Качественное воспроизведение информации с такого диска может быть затруднено или невозможно.

Не рекомендуется воспроизводить ди-

ски, записанные на высокой скорости. Диски R/RW должны соответствовать стандарту ISO9660 уровень 1, 2.

Совместимость с дисками

- Данное устройство может воспроизводить следующие разновидности цифровых дисков: CD-R/RW/DVD±R/±RW, видео DVD-диск.
- Данное устройство совместимо со следующими форматами: DVD/SVCD/VCD/MP3/WMA/Picture-CD/JPEG/MPEG4.

- Поддерживаются следующие типы файлов:

Аудио файлы: MP3 (*.mp3)
WMA (*.wma)

Видео файлы: MP4 (*.avi)

Примечание:

В связи с большим количеством разнообразных видеокодеков и настроек программ, используемых для сжатия видеопотока, возможна нестабильная работа устройства с файлами mpeg4/avi/divx.

Файлы с изображениями: JPEG (*.jpg)

- ISO 9660 или ISO 9660 level 1, level 2 + формат Romeo, Joliet – максимум 30 знаков.
- Максимальное число вложений – 5 уровней.
- Максимальное число альбомов – 99.
- Максимальная длина каждого трека – 99 минут 59 секунд.
- Поддерживаемая частота дискретизации для MP3 диска: от 8 кГц до 48 кГц (предпочтительно 44,1 кГц).
- Поддерживаемые скорости цифрового потока MP3 диска: 32 – 320 Кб/сек (предпочтительно 128 Кб/сек).
- НЕ ПОДДЕРЖИВАЮТСЯ следующие форматы: *.ACC, *.DLF, *.M3U, *.PLS, MP3 PRO, файлы с DRM, OGG, WAV, AC3, MIDI, APE, FLAC.

- Диски с незавершенной сессией записи НЕ ПОДДЕРЖИВАЮТСЯ.

USB/ SD/ MMC

Воспроизведение MP3 файлов с USB накопителей (флэш-память)

1. Поддержка карт памяти SD/MMC. Поддерживаются карты максимальным объемом: SD/MMC – 2Гб.

Примечание:

- a) В связи с постоянным совершенствованием производителями конструкции и протоколов обмена карт памяти серии SD с другими устройствами, не гарантируется полная совместимость проигрывателя со всеми картами SD.
 - b) Объем поддерживаемой карточки зависит от фирмы-изготовителя.
 - c) Не гарантируется поддержка карты памяти 2 в 1 (SD/MMC).
2. Поддержка USB флеш-карты. Максимальный объем USB флеш-карты – 2 Гб.

Примечание:

Не все USB устройства могут быть совместимы с данным аппаратом, так как в настоящее время существует большое количество стандартов работы USB-устройств (USB-контроллеров) разных производителей, значительно отличающихся друг от друга. Рекомендуется подбирать USB-устройства в соответствии с техническими характеристиками этого проигрывателя.

Не гарантируется корректная и полная поддержка формата USB 2.0. (USB 2.0 может воспроизводиться со скоростью USB 1.1).

3. Поддержка FAT 12/FAT 16/FAT 32:
FAT 12/16 (поддержка 200 папок, 500 файлов),
FAT 32 (поддержка 200 папок, 500 файлов).

4. Имя файла: 32 байта/ Имя папки: 32 байта.

5. Тэг (id3tag в формате 1.0)

Имя/ Исполнитель/ Альбом: 32 символа.

Примечание:

Не гарантируется корректное и полное отображение id3tag в формате 2.0.

6. Многофункциональный карт-ридер не поддерживается.
7. Поддержка внешних жестких дисков (USB HDD) не гарантируется. Поддерживаемые файловые системы FAT, FAT 12/16/32.

Примечание:

При воспроизведении файлов с USB/SD накопителей рекомендуемый битрейт файла не более 150 кбайт/сек. Максимальный размер поддерживаемого видеофайла не более 1,5 Гб.

УПРАВЛЕНИЕ MP3 ВОСПРОИЗВЕДЕНИЕМ

Примечание:

- MP3 это сокращенная форма от MPEG Audio Layer 3 и относится к стандарту технологии сжатия звука.
- Возможно воспроизведение MP3 файлов на дисках CD-ROM, CD-R или CD-RW, DVD±R/RW.
- Данное устройство совместимо с MP3 файлами, которые записаны в совместимом формате с ISO 9660. Однако данное устройство не поддерживает MP3 данные, записанные методом пакетной записи (Packet Write).
- Данное устройство не совместимо с MP3 файлами, которые имеют расширение файла, отличающееся от «.mp3».
- Если устройство проигрывает не MP3 файл, который имеет расширение «.mp3», то возможно возникновение шумов.

РУКОВОДСТВО ПО ЭКСПЛУАТАЦИИ

- Максимальное количество уровней директории: 5, включая корневую директорию.
- Данное устройство может не воспроизводить дорожки в последовательном порядке.
- Не рекомендуется использовать носители информации (CD/USB/SD), на которых одновременно находятся файлы с разным расширением (файлы разного типа – аудио, видео, исполняемые файлы).
- При воспроизведении диска со скоростью 8 Кбит/сек или «VBR» (Переменная скорость передачи битов), прошедшее время воспроизведения, отображаемое на дисплее, неверно, а также возможна некорректная работа функции ознакомительного воспроизведения.
- Воспроизведение ID3 тэгов с форматом WMA (формат сжатия музыкальных данных, созданный Microsoft Corporation) не гарантируется, так как это зависит от версий ID3 тэгов.

Примечание по созданию собственных CD-R или CD-RW дисков, содержащих MP3 файлы:

- Для получения высокого качества звука рекомендуется преобразовывать MP3 файлы с частотой 44,1 кГц и фиксированным битрейтом 128 Кбит/сек.
- Для ISO 9660 – максимально допустимая емкость вложенных папок: 5, включая корневую директорию (папку).
- При использовании CD-R/RW диска воспроизведение возможно только для дисков, которые были завершены (финализированы).
- Убедитесь, что при записи MP3 информации CD-R или CD-RW диск был отформатирован как диск данных, а НЕ как аудио диск.
- Не записывайте файлы или папки другого формата вместе с MP3 файлами на диск, в противном случае потребуются длительное время для начала воспроиз-

ведения MP3 файлов или возможен отказ от воспроизведения.

- На некоторых CD-R или CD-RW дисках данные могут быть записаны не надлежащим образом, это зависит от качества производства дисков. В этом случае данные могут быть воспроизведены не правильно. Рекомендуется использовать CD-R или CD-RW диски высокого качества.
- Наименование альбома или композиции может содержать до 16 символов. Необходима поддержка функции ID3TAG версия 1.x.
- Помните, что изделие может не воспроизводить треки в том порядке, в котором они записаны на диске.

Неподдерживаемые диски:

Следующие диски нельзя воспроизводить на данном устройстве:

- диски диаметром 8 см;
- диски диаметром 12 см, на которых для хранения данных используется только внутренняя часть диаметром 8 см. (остальная часть диска прозрачная);
- диски CD-ROM, содержащие файлы, форматы которых отличны от форматов MP3/WMA/JPEG/DivX;
- диски CD-G;
- диски DVD-ROM, содержащие файлы, форматы которых отличны от форматов MP3/WMA/JPEG/DivX;
- диски DVD-RAM;
- Dual Disc (диски с двойной записью);
- CD-I (CD-I Ready);
- SACD;
- диски Photo CD;
- диски CDV;
- диски гибридные SACD (кроме CD-DA);
- диски DivX;
- диски CD-Extra (возможно воспроизво-

дить только звукозаписи);

- диски, созданные в формате Packet Write;
- диски SVCD;
- диски VSD;
- DVD-Audio.

Замена элементов питания в пульте ДУ

1. Перед первым использованием пульта ДУ снимите защитную пленку (рис. 1).
2. Для замены элементов питания сначала нажмите на замок отсека питания (рис. 2, стрелка А). Затем выдвиньте отсек питания (рис. 2, стрелка В).
3. Установите новую батарейку значком «+» вверх (рис. 3).
4. Затем установите отсек с батарейкой обратно в пульт ДУ и нажмите на него (рис. 3) до щелчка.



рис. 1



рис. 2

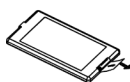

рис. 3

Примечание:

1. Неправильное использование батарейки может стать причиной перегрева или взрыва, а также привести к повреждениям или возникновению пожара.
2. Утечка электролита из батарейки может стать причиной повреждений пульта ДУ (срок службы батарейки – 6 месяцев при правильной эксплуатации и нормальной температуре).
3. Недопускайте короткого замыкания батарейки.
4. Не бросайте батарейку в огонь.
5. Храните батарейку в недоступном для детей месте.

РУКОВОДСТВО ПО ЭКСПЛУАТАЦИИ

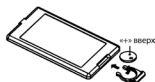
ПОДСОЕДИНЕНИЯ

1. Перед началом подсоединения отключите источник питания (аккумулятор), вынув соответствующий предохранитель из предохранительной коробки автомобиля.
2. Подсоедините провода питания аппарата к соответствующим цепям автомобиля, защищенным предохранителями.
3. Подсоедините черный провод к металлическому корпусу автомобиля.
4. Выполните соединения в соответствии со схемой.
5. Если в вашем автомобиле не ISO разъем, то вы можете приобрести его в специализированном магазине.

Примечание:

Неправильное подсоединение приводит к

неисправности аппарата и лишению прав гарантийного обслуживания.

Тыльная сторона головного устройства

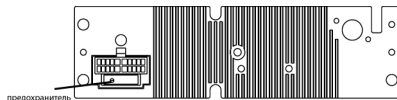

Замена предохранителя

При замене перегоревшего предохранителя используйте предохранитель того же типа и номинала.

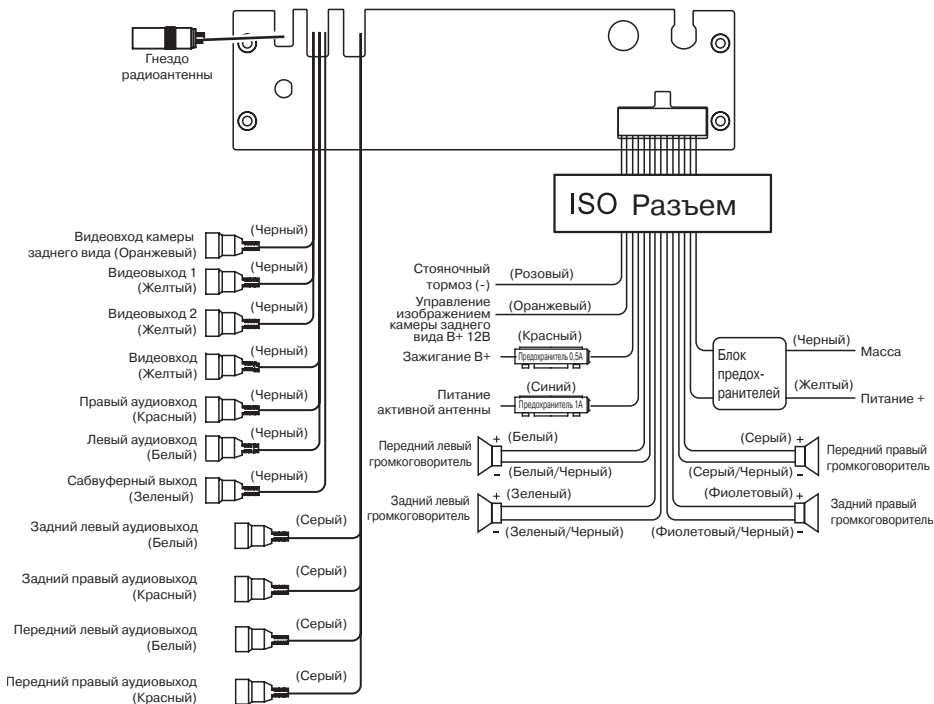

УСТАНОВКА И СНЯТИЕ ПЕРЕДНЕЙ ПАНЕЛИ

- Перед тем, как окончательно установить ресивер, подключите электропроводку временно и убедитесь, что аппарат и вся аудио система работают должным образом.
- При установке используйте только комплектующие, поставляемые с аппаратом. Использование других комплектующих может повлечь за собой неисправность.
- Проконсультируйтесь с вашим дилером, если для установки необходимо просверлить отверстия или произвести другие изменения в автомобиле.
- Установите ресивер, таким образом, чтобы он не мешал водителю и не повредил пассажира в случае внезапной остановки.
- Угол наклона передней стороны ресивера не должен превышать 30° .

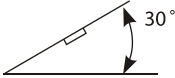

- Не устанавливайте ресивер в местах попадания прямых солнечных лучей или горячего воздуха из отопителя, а так же в запыленных и загрязненных местах и местах с сильной вибрацией.
- Перед установкой аппарата снимите переднюю панель.

Порядок установки

Метод 1. Стандартный монтаж на передней панели.

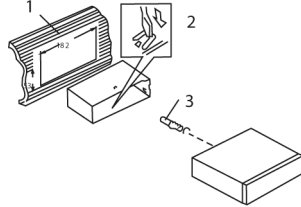

1. Приборная панель
2. Вставьте установочную рамку (без ресивера) в подготовленный (согласно размерам) отсек приборной панели и при помощи отвертки отогните «язычки». Не все «язычки» подходят под размер приборной панели автомобиля, выберите наиболее подходящие, и закрепите установочную рамку.
3. Винт

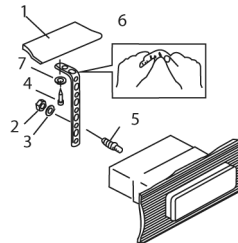

1. Приборная панель
2. Гайка (5 мм)
3. Пружинная шайба
4. Винт (4x12 мм)
5. Винт
6. Металлическая скоба (закрепите тыловую часть ресивера при помощи металлической скобы. При необходимости изогните её).
7. Шайба

РУКОВОДСТВО ПО ЭКСПЛУАТАЦИИ

Порядок извлечения

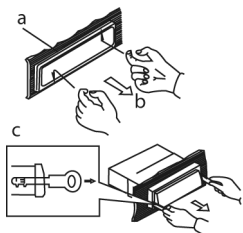

- A) Обрамление
- Б) Снимите обрaмление, аккуратно отогнув его верхний край и потянув его на себя
- В) Вставьте до упора ключи, входящие в комплект поставки ресивера, в пазы на боковых поверхностях передней панели. Извлеките ресивер из рамки, потянув его на себя.

Метод 2. Установка при помощи кронштейнов.

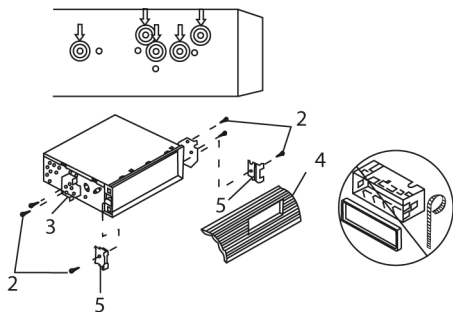

1. Выберите позицию, при которой винтовые отверстия кронштейнов, закрепленных в автомобиле, и винтовые отверстия ресивера совпадут, и зафиксируйте положение при помощи 2-х винтов с каждой стороны.
2. Винт (менее 6 мм).
3. Кронштейн, закрепленный на устройстве.

4. Приборная панель.
5. Защелки.

Примечание:

Обрамление, установочная рама и металлическая скоба не используются при этом методе установки.

Установка/извлечение диска



1. Нажмите кнопку OPEN.
2. Передняя панель откинется.
3. После установки/извлечения диска поднимите переднюю панель до ее фиксации в устройстве.

Установка передней панели

1. Установите в проигрыватель сначала левый край передней панели так, чтобы отметка А на головном устройстве совпала с отметкой В на передней панели (см. рис.).

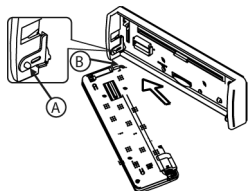

2. Затем таким же способом слегка прижимая панель влево установите в проигрыватель правый край панели так, чтобы отметка С на головном устройстве совпала с отметкой D на передней панели (см. рис.).

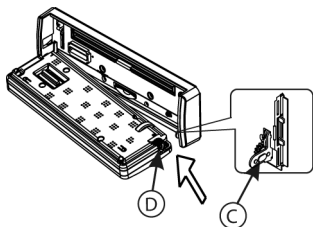

3. Поднимая панель вверх, нажмите на ее правый край до фиксации в ресивере.

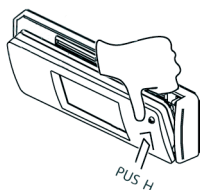

Снятие передней панели

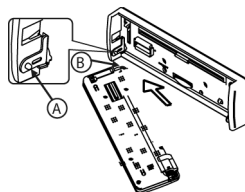

1. Перед снятием передней панели выключите ресивер.
2. Для снятия передней панели нажмите кнопку OPEN.

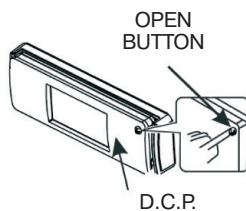

3. После полного открывания панели потяните ее влево и извлеките правый край передней панели (см.рис.).

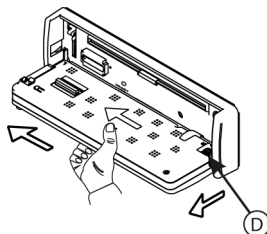

4. Снимите панель.

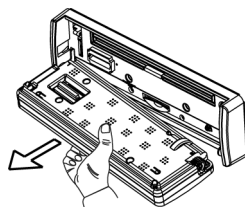

РУКОВОДСТВО ПО ЭКСПЛУАТАЦИИ

Предупреждение:

- Во избежание повреждений не прикладывайте к передней панели излишних усилий во время ее установки или снятия. Не роняйте панель. Храните ее в футляре.
- Если панель плохо зафиксирована, то она может выпасть во время движения автомобиля.
- Не прикасайтесь руками или другими предметами к контактам на тыльной стороне передней панели.

Примечание:

Если панель загрязнена, протрите ее сухой тканью. В случае загрязнения контактов очистите их хлопчатобумажной тканью, пропитанной изопропиловым спиртом.

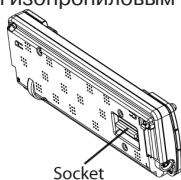

ВАЖНО:

Для защиты DVD механизма при транспортировке в верхней части устройства закреплены 2 болта, которые необходимо снять перед установкой оборудования в автомобиль.

Перед загрузкой диска в проигрыватель обязательно снимите эти болты.



ПЕРЕДНЯЯ ПАНЕЛЬ

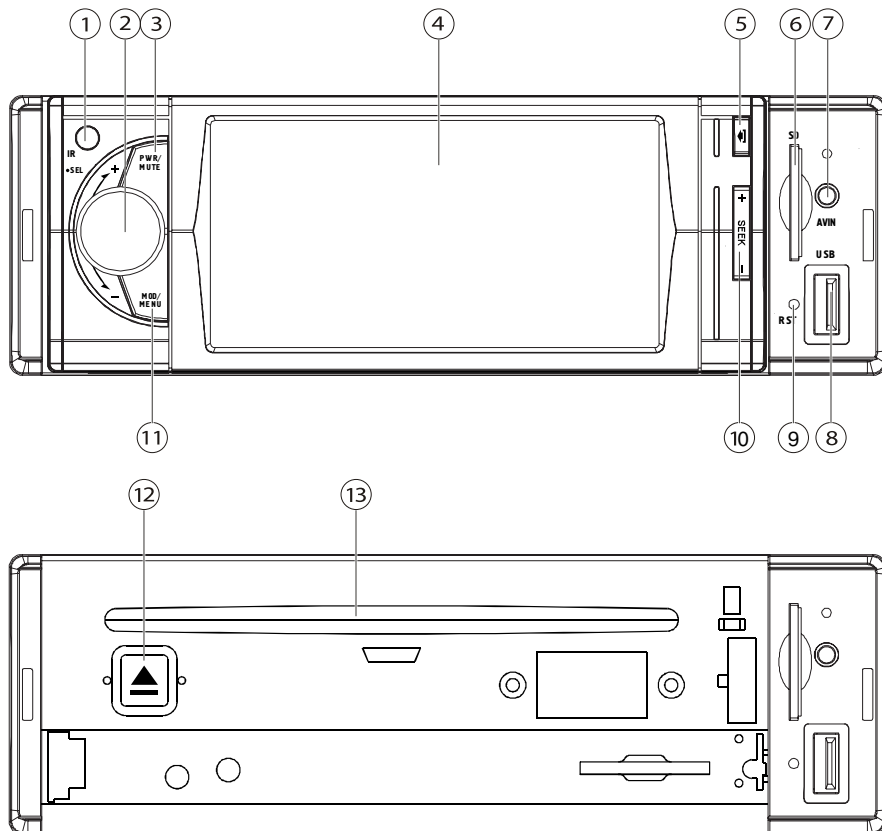

Кнопки управления

- | | |
|--|--|
| <ol style="list-style-type: none"> 1. ИК приемник сигналов пульта дистанционного управления 2. VOL/SEL Кнопка регулировки уровня громкости/Кнопка управления звуком 3. PWR/MUTE Кнопка включения/выключения ресивера/Кнопка мгновенного выключения/включения звука 4. Дисплей 5. Кнопка откидывания передней панели 6. SD разъем | <ol style="list-style-type: none"> 7. AV IN Аудиовидео вход 8. USB разъем 9. RST Кнопка инициализации системы 10. SEEK +/- Кнопки настройки на радиостанции/перехода к последующей/предыдущей дорожке 11. MOD/MENU Кнопка выбора режима работы ресивера/Кнопка входа в меню 12. ▲ Кнопка извлечения диска 13. Окно для загрузки диска |
|--|--|

РУКОВОДСТВО ПО ЭКСПЛУАТАЦИИ

ПУЛЬТ ДУ

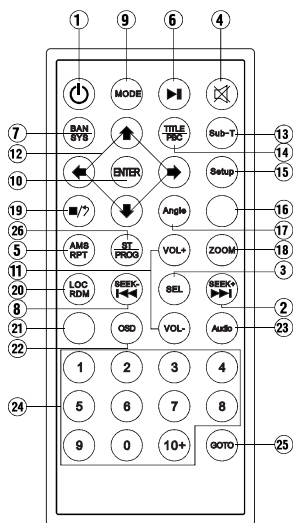

1. Кнопка включения/выключения ресивера (долгое нажатие). Кнопка отключения дисплея при движении ночью (краткое нажатие).
2. Кнопка поиска радиостанции в прямом направлении /Кнопка перехода к последующему треку
3. Кнопка управления звуком.
4. Кнопка мгновенного выключения/включения звука.
5. Кнопка сканирования запомненных станций/Кнопка повторного воспроизведения
6. Кнопка начала/временной приостановки воспроизведения
7. Кнопка выбора частотного диапазона в режиме FM/Кнопка выбора системы цветности.
8. Кнопка поиска радиостанции в обратном направлении /Кнопка перехода к предыдущему треку

9. Кнопка выбора режима работы ресивера
10. Кнопка подтверждения выбора сделанных установок
11. Кнопки увеличения/уменьшения уровня громкости.
12. Кнопки перемещения по меню.
13. Кнопка выбора языка субтитров
14. Кнопка вывода меню Названий/Заголовков
15. Кнопка вывода меню Настроек.
16. Данная кнопка не используется в этой модели ресивера
17. Кнопка выбора ракурса изображения.
18. Кнопка изменения масштаба изображения
19. Кнопка остановки воспроизведения
20. Кнопка выбора режима приема станций с сильным сигналом/Кнопка воспроизведения в произвольном порядке
21. Данная кнопка не используется в этой модели ресивера
22. Кнопка вывода на дисплей информации о диске
23. Кнопка выбора языка звукового сопровождения/Кнопка переключения режима моно/стерео
24. 0 – 9/10+ Кнопки с цифрами
25. Кнопка воспроизведения с заданного момента.
26. Кнопка выбора стерео режима приема радиостанций/Кнопка воспроизведения в запрограммированном порядке.

ОСНОВНЫЕ ОПЕРАЦИИ

Инициализация системы

Кнопка сброса RST (9), расположенная на передней панели ресивера, активируется при помощи шариковой ручки или любого другого предмета с заостренным концом. Кнопка сброса активируется в следующих случаях:

- для инициализации системы, когда все подсоединения завершены;
- если все функциональные кнопки не работают;
- если на дисплее появился символ «Error» («Ошибка»).

Примечание:

Если проигрыватель не начинает нормальное воспроизведение после нажатия этой кнопки, протрите контакты на тыльной стороне передней панели хлопчатобумажной тканью, пропитанной изопропиловым спиртом.

Включение/выключение ресивера

Для включения ресивера нажмите и удерживайте кнопку PWR (3). Для выключения ресивера - нажмите и удерживайте в течение нескольких секунд кнопку PWR(3).

Во включенном режиме аппарата краткое нажатие кнопки PWR (3) служит для отключения звука (MUTE).

Регулировка уровня громкости

Поворачивайте регулятор громкости VOL (2) на передней панели или нажимайте на кнопки VOL+/- на пульте ДУ, чтобы увеличить/уменьшить уровень громкости/

Мгновенное выключение звука

Для выключения звука нажмите кнопку

MUTE (4) на пульте ДУ, на дисплее появится соответствующий мигающий значок. Для включения звука снова нажмите на эту же кнопку.

Калибровка сенсорного экрана

Для входа в режим калибровки сенсорного экрана -нажмите значок  (AV IN) на сенсорном экране и затем нажмите и удерживайте в течение нескольких секунд цифровую кнопку «6» на пульте ДУ. На экране появится значок «+»:

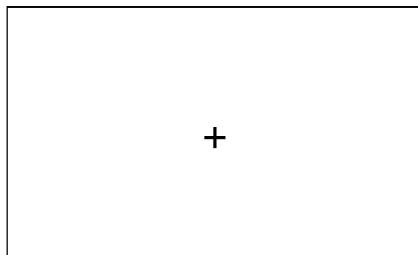

Нажмите на него. Значок переместится в другую позицию на экране. Повторите нажатие для всех положений значка на экране.

По завершении процесса калибровки - экран автоматически вернется в меню выбора режимов работы В противном случае, повторите действия, описанные в данном разделе, еще раз.

Меню выбора режимов работы

Для входа в меню выбора режимов работы - нажмите кнопку MOD/MENU (11) на передней панели, либо кнопку MODE (9) на пульте ДУ.

РУКОВОДСТВО ПО ЭКСПЛУАТАЦИИ

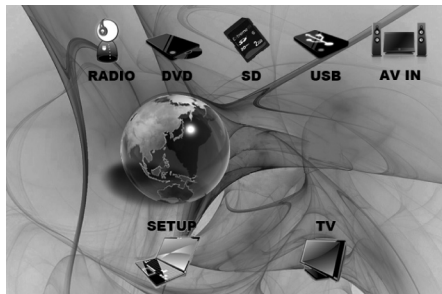

Меню настроек ресивера

Для входа в меню настроек нажмите кнопку «Setup» на пульте ДУ или нажмите значок  (SETUP) на сенсорном экране.

1. Общие настройки

Для входа в меню общих настроек нажмите значок  в верхнем левом углу экрана. На экране появится следующее меню:

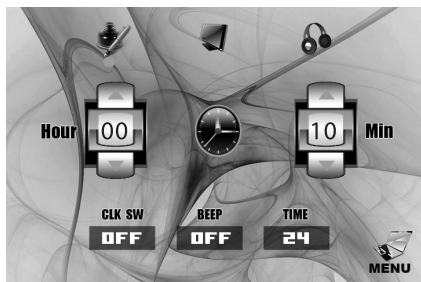

- Для установки формата текущего времени - нажимайте кнопку TIME.
- Для установки текущего времени - используйте кнопки HOUR и MIN.
- Для отображения /скрытия на экране текущего времени - нажимайте кнопку CLK SW.
- Для отключения /включения звукового сигнала при нажатии на кнопки - нажимайте кнопку BEEP.

2. Настройки экрана

Для входа в меню настроек экрана - нажмите значок  в верхней части экрана. На экране появится следующее меню:



С помощью кнопок ◀ и ▶ на сенсорном экране Вы можете вручную настроить следующие параметры:

- Яркость (Brightness)
- Температурная характеристика цвета (Color)
- Насыщенность (Saturation)

Для автоматической настройки данных параметров - достаточно одного нажатия на соответствующий значок: «BRIGHT», «SOFT», «STAND», «CUSTOM».

3. Настройки звука

Для входа в меню настроек звука - нажмите значок  в верхнем правом углу экрана. На экране появится следующее меню:

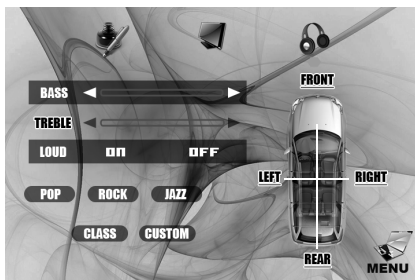

С помощью кнопок ◀ и ▶ на сенсорном экране вы можете вручную настроить сле-

дующие параметры:

- BASS (регулировка тембра низких частот)
- TREBLE (регулировка тембра высоких частот)
- LOUD (регулировка громкости)

Для регулировка баланса между правыми и левыми громкоговорителями- нажмите на значок «Right» или «Left».

Для регулировки баланса между передними и задними громкоговорителями - нажмите на значок «Front» или «Rear».

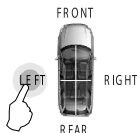

- Для настройки параметра EQ (эквалайзер) нажимайте на значки: «Pop», «Rock», «Jazz», «Class», «Custom».

Для выхода из меню настроек - нажмите кнопку «Setup» на пульте ДУ или на значок  (SETUP).

AV IN

Нажмите кнопку MOD/MENU (11) на передней панели, либо на кнопку MODE (9) на пульте ДУ - на экране появится меню выбора режимов работы.

Нажмите на значок  (AV-IN) на сенсорном экране для входа в режим воспроизведения сигнала с внешнего источника.

УПРАВЛЕНИЕ РАДИОПРИЕМНИКОМ

Для выбора режима работы радио - нажмите значок . На экране появится следующее меню:



Переключение диапазонов

При каждом нажатии значка «BAND» на сенсорном экране частотный диапазон изменяется в следующей последовательности:

FM1 -FM2 - FM3 - AM2 -AM1.

Примечание:

Нажимайте кнопку BAN/SYS (7) на пульте ДУ, чтобы выполнить эту же операцию

Автоматическая настройка и запоминание станций

Нажмите на значок «APS» на сенсорном экране.

Ресивер автоматически настроится на частоты 6 наиболее сильных станций в выбранном частотном диапазоне и запомнит их под номерами с 1 по 6.

Примечание:

Кратко нажмите кнопку AMS/RPT (5) на пульте ДУ, чтобы выполнить эту же операцию.

РУКОВОДСТВО ПО ЭКСПЛУАТАЦИИ

Сканирование запомненных станций

Нажмите и удерживайте значок «APS» на сенсорном экране для включения режима сканирования радиостанций, записанных в память устройства. Каждая станция будет звучать в течение 10 секунд. Для остановки процесса сканирования снова нажмите на значок «APS» на сенсорном экране.

Примечание:

Нажмите и удерживайте кнопку AMS/RPT (5) на пульте ДУ, чтобы выполнить эту же операцию.

Ручная настройка на радиостанцию

Кратко нажимайте одну из кнопок SEEK+/- (10) на передней панели ресивера или на пульте ДУ или нажмите на один из значков ◀/▶ на сенсорном экране для ручной настройки на станцию.

Автоматическая настройка радиостанции

Нажмите и удерживайте в течение 2 секунд одну из кнопок SEEK+/- (10) на передней панели ресивера или на пульте ДУ или нажмите на один из значков ◀/▶ на сенсорном экране для автоматической настройки на станцию и начнет ее трансляцию.

Выбор настроенной станции

Для выбора сохраненных станций выберите соответствующий частотный диапазон при помощи значка «BAND» и нажмите требуемую кнопку с цифрами на сенсорном экране или пульте дистанционного управления.

Выбор моно/стерео режима

Для выбора стерео или моно режима приема радиостанций - нажмите на значок «ST» на сенсорном экране или на кнопку ST/PROG (26) на пульте ДУ.

Управление звуком и изображением

В режиме работы радио последовательное нажатие значка «SEL» на сенсорном экране или кнопки SEL (3) на пульте ДУ позволяет выбрать одну из настроек в следующей последовательности:

→VOL →BAS →TRE →BAL →FAD →BRI →CON →COL

Для выхода из меню настроек - нажмите на значок  (MENU).

УПРАВЛЕНИЕ ВОСПРОИЗВЕДЕНИЕМ DVD/VCD/SVCD/CD ДИСКОВ/USB/SD

Установка DVD/VCD/SVCD/CD диска

1. Включите устройство.
2. На передней панели ресивера нажмите на кнопку откидывания панели (5) и установите диск в окно для загрузки диска этикеткой вверх - ресивер автоматически начнет воспроизведение диска.



В случае, если диск уже был установлен, а Вы находитесь в другом режиме работы, то для того, чтобы начать воспроизведение диска - Вам потребуется нажать кнопку MODE (9) на пульте ДУ и в появившемся меню выбора режима работы нажать на значок  (DVD).

Для возврата в меню выбора режимов работы - нажмите на значок  (MENU) на сенсорном экране.



Для извлечения диска - нажмите кнопку  на панели управления ресивера.

Установка SD карты





Установите SD карту или USB-носитель в соответствующие разъемы на панели управления - ресивер автоматически начнет воспроизведение файлов.

В случае, если SD карта или USB-носитель были уже установлены, а Вы находитесь в другом режиме работы, то для того, чтобы начать воспроизведение с SD карты или USB-носителя - Вам потребуется нажать на значок  (MENU) на сенсорном экране и в появившемся меню выбора режима работы нажать на значок  (SD) или  (USB), либо последовательно нажимайте на кнопку MODE (9) пульта ДУ для выбора нужного Вам режима работы.





Начало воспроизведения/временная приостановка воспроизведения

Нажмите на значок  на сенсорном экране или на кнопку  (6) на пульте ДУ для временной приостановки воспроизведения. Для возобновления воспроизведения - нажмите на этот значок/кнопку еще раз.

Выбор звуковой дорожки

Кратко нажимайте на значки /  на сенсорном экране, либо на кнопки SEEK+/- (10) на передней панели, либо на кнопки SEEK  (2)/  (8) на пульте ДУ для перехода к следующей/предыдущей звуковой дорожке.

Ускоренное воспроизведение в прямом или обратном направлении

Нажмите и удерживайте значок /  на сенсорном экране, либо нажмите и удерживайте кнопки SEEK+/- (10) на передней панели, либо кнопки SEEK  (2)/  (8) на пульте ДУ для ускоренного воспроизведения в прямом или обратном направлении. Для возврата в нормальный режим воспроизведения - кратко нажмите на кнопку .

Повторное воспроизведение звуковых дорожек

Во время воспроизведения диска нажмите на значок «RPT» на сенсорном экране или кнопку AMS/RPT (5) на пульте ДУ для включения режима повторного воспроизведения. Повторное нажатие этого значка/кнопки выключает режим повторного воспроизведения.

Воспроизведение звуковых дорожек в случайном порядке

Во время воспроизведения диска нажмите на значок «RDM» на сенсорном экране или на кнопку LOC/RDM (20) на пульте ДУ для

РУКОВОДСТВО ПО ЭКСПЛУАТАЦИИ

включения режима воспроизведения звуковых дорожек в случайном порядке. Повторное нажатие этой кнопки выключает режим воспроизведения в случайном порядке.

Воспроизведение в заданном порядке

Данная функция позволяет установить желаемый порядок воспроизведения раздела/главы/трека на дисках. Для этого нажмите кнопку ST/PROG (26) на пульте ДУ. При помощи кнопок перемещения по меню ▲/▼/►/◄ выберите желаемую позицию. Используйте кнопки с цифрами для ввода желаемого номера раздела/главы/трека.

Выбор языка звукового сопровождения

Для выбора языка звукового сопровождения при воспроизведении DVD дисков - последовательно нажимайте кнопку AUDIO (23) на пульте ДУ.

Выбор языка субтитров

Для выбора языка субтитров при воспроизведении DVD дисков - нажмите кнопку SUBT-T (13) на пульте ДУ.

Переход к выбранному фрагменту

Нажмите кнопку GOTO (25) на пульте ДУ, на экране появится соответствующее меню. С помощью кнопок направления и цифровых кнопок на пульте ДУ введите номер трека/главы/раздела и время, с которого необходимо начать воспроизведение. Затем нажмите кнопку ENTER (10) на пульте ДУ для начала воспроизведения выбранного фрагмента.

Остановка воспроизведения

Нажмите кнопку ■\` на пульте ДУ для временной приостановки воспроизведения.

Для полной остановки воспроизведения - нажмите на эту кнопку еще раз.

Выбор угла просмотра изображения

Если DVD диск записан с нескольких камер, во время воспроизведения нажмите кнопку

ANGLE (17) на пульте ДУ для просмотра одной и той же сцены с различных ракурсов.

Примечание:

Данная функция работает только при воспроизведении тех DVD дисков, на которых есть сцены, записанные с нескольких камер.

Меню Заголовков

1. Нажмите кнопку TITLE (14) на пульте ДУ, на дисплее появится меню Заголовков (только для DVD дисков с соответствующей записью).
2. При помощи кнопок перемещения ▲/▼/►/◄ выберите необходимый Заголовок.
3. Для подтверждения выбора нажмите кнопку ENTER(10) или ►| (6). Устройство начнет воспроизведение с первой Главы выбранного Заголовка.

Примечание:

Данная функция доступна только во время воспроизведения DVD диска с соответствующей записью.

МЕНЮ НАСТРОЕК DVD ПРОИГРЫВАТЕЛЯ

Нажмите кнопку SETUP (15) на пульте ДУ, на дисплей будет выведена главная страница меню настройки.

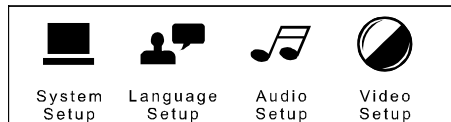

С помощью кнопок перемещения на пульте ДУ выберите нужный Вам пункт меню и нажмите кнопку ENTER.:

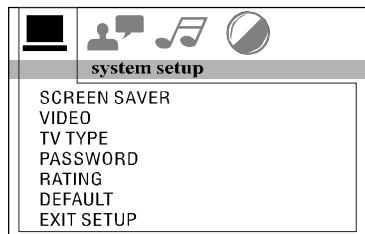

SCREEN SAVER (Включение и выключение экранной заставки)

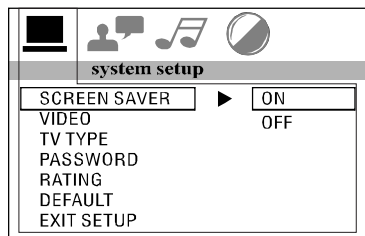

Если опция SCREEN SAVER включена, то произойдет автоматическое включение экранной заставки во время остановленного режима воспроизведения при:

- открытом окне для загрузки диска;
- отсутствии диска в проигрывателе;
- зависании изображения более 30 минут;
- отсутствии сигнала при приеме ТВ канала.

лов.

Данная опция предотвращает возникновение повреждений экрана.

ON: Включение экранной заставки.

OFF: Выключение экранной заставки.

Примечание:

В настройках по умолчанию установлен режим ON.

VIDEO (Настройка режима изображения)

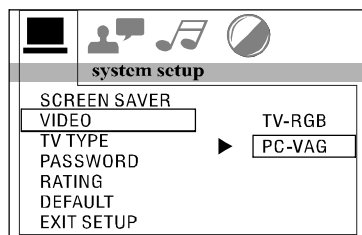

TV TYPE (Настройка формата изображения)

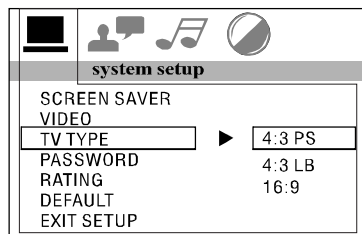

- 16:9 Wide Screen. Данный режим выбирается, когда проигрыватель подключен к широкоэкранному монитору. Если проигрыватель подключен к не широкоформатному монитору, то происходит сжатие изображения по вертикали.
- 4:3 LB. Воспроизведение в режиме Letter Box. Если проигрыватель подключен к широкоэкранному монитору,

РУКОВОДСТВО ПО ЭКСПЛУАТАЦИИ

в верхней и нижней части экрана появляются черные полосы.

- 4:3 PS. Воспроизведение в режиме Pan & Scan. Если проигрыватель подключен к широкоэкранному монитору, левый и правый края изображения обрезаются.

Примечание:

- Режим формата изображения зависит от воспроизводимого диска. Некоторые диски не поддерживают форматы изображения, установленные в DVD проигрывателе.
- Во время воспроизведения диска в формате 4:3 на широкоэкранном мониторе, левый и правый края изображения обрезаются.
- Пользователь должен настроить формат изображения в соответствии с форматом телевизора.

PASSWORD (Установка Пароля)

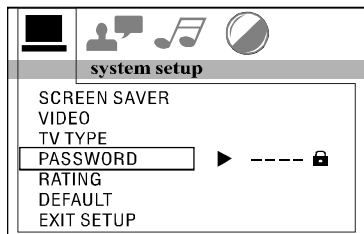

В настройках по умолчанию заблокирован режим доступа просмотра телевизора. При этом пользователь не может устанавливать уровни ограничения по возрасту, или изменять пароль. Во время настройки режима ограничения доступа необходимо включить режим Password. Для изменения уровня ограничения по возрасту введите четырехзначный пароль (первоначальный заводской пароль 0000), затем нажмите кнопку «ENTER». Для изменения пароля введите старый, затем новый четырехзначный пароль.

RATING (Ограничения по возрасту)

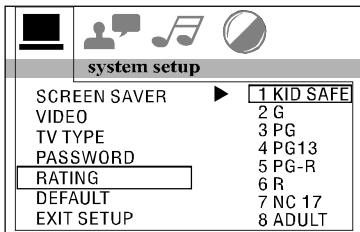

Эта функция позволяет установить уровень возрастных ограничений для предотвращения просмотра детьми нежелательных дисков/сцен.

Уровни ограничения доступа просмотра:

1. Kid safe (Фильм рекомендуется смотреть детям)
2. G (Категория фильма, подходящая для всех возрастов)
3. PG (Фильм не рекомендуется смотреть детям)
4. PG 13 (Фильм не рекомендуется смотреть детям до 13 лет)
5. PG R (Фильм запрещен для просмотра детьми)
6. R (Фильмы, на которые дети до 16-17 лет допускаются только в сопровождении взрослых)
7. NC 17 (Фильм не рекомендуется смотреть детям до 17 лет)
8. Adult (Фильм для взрослых)

Выберите режим просмотра «Adult» для снятия уровня ограничения доступа просмотра.

В настройках по умолчанию установлен режим ограничения просмотра «Adult».

Примечание:

По умолчанию включен режим доступа к просмотру. При этом пользователь не может устанавливать уровни ограничения по

возрасту при выключенном режиме ввода пароля.

DEFAULT (Возвращение к Заводским установкам)

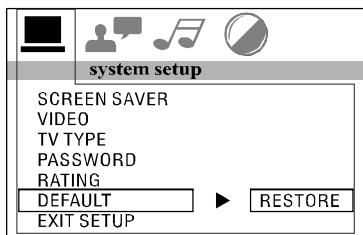

Этот параметр позволяет вернуться к заводским установкам.

LANGUAGE SETUP (НАСТРОЙКА ЯЗЫКА)

После выбора настройки LANGUAGE SETUP на дисплее появится следующее изображение:

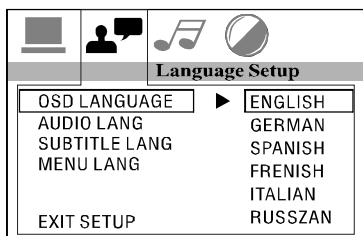

OSD LANGUAGE (Язык Меню)

Выберите параметр OSD LANG, при помощи кнопок перемещения пульта ДУ выберите желаемый язык отображения надписей на экране. Для подтверждения выбора настройки нажмите кнопку ENTER.

AUDIO LANG (Язык Аудио)

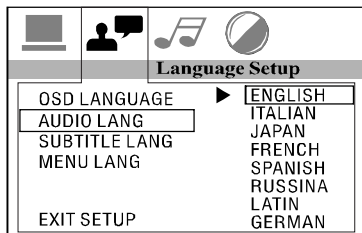

Выберите параметр AUDIO LANG, при помощи кнопок перемещения выберите желаемый язык звукового сопровождения (для воспроизведения DVD диска). Для подтверждения выбора настройки нажмите кнопку ENTER. Если текущий диск содержит записи вариантов языков, то устройство будет воспроизводить на выбранном языке звукового сопровождения.

SUBTITLE LANG (Язык Субтитров)

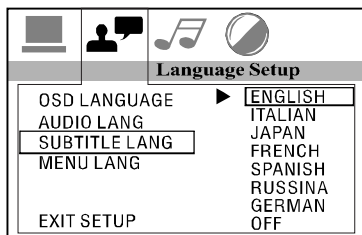

Выберите параметр SUBTITLE LANG, при помощи кнопок перемещения пульта ДУ выберите желаемый язык субтитров. Для подтверждения выбора настройки нажмите кнопку OK. Если текущий диск содержит записи субтитров на разных языках, то устройство будет воспроизводить субтитры на выбранном языке.

РУКОВОДСТВО ПО ЭКСПЛУАТАЦИИ

MENU LANG (Язык Меню Диска)

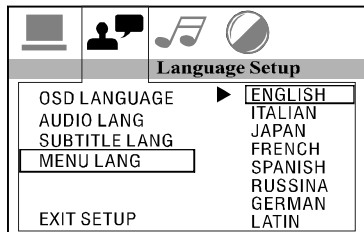

Выберите параметр MENU LANG, при помощи кнопок перемещения выберите желаемый язык меню диска. Для подтверждения выбора настройки нажмите кнопку OK. Если текущий диск содержит записи различных языков меню, то устройство будет отображать меню диска на выбранном языке.

Примечание:

Если текущий диск не поддерживает выбранный язык, то устройство начнет отображение меню диска на языке, установленном по умолчанию. В настройках по умолчанию установлен английский язык.

VIDEO SETUP (ВИДЕО НАСТРОЙКА)

После выбора настройки VIDEO SETUP на дисплее появится следующее изображение:

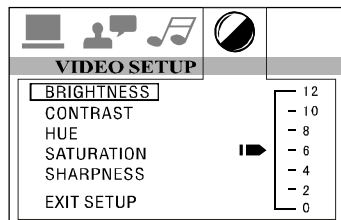

BRIGHTNESS – при помощи кнопок ▲/▼ настройте необходимый уровень яркости.

CONTRAST – при помощи кнопок ▲/▼ настройте необходимый уровень контрастности.

HUE – при помощи кнопок ▲/▼ настройте необходимый уровень цветности.

SATURATION – при помощи кнопок ▲/▼ настройте необходимый уровень насыщенности.

SHARPNESS – при помощи кнопок ▲/▼ настройте необходимый уровень резкости.

DOLBY DIGITAL SETUP (Настройка цифрового звука в системе Dolby Digital)

DIGITAL SETUP
OP MODE
DYNAMIC RANGE
DUAL MONO
EXIT SETUP

OP Mode (Режим выхода)

Выберите один из режимов LINE OUT- RF REMOD:

В режиме LINE OUT осуществляется линейная компрессия аудио сигнала. Динамический диапазон сокращается и уровень воспроизводимого сигнала становится ниже. Используйте этот режим в ночное время.

В режиме RF REMOD компрессия не осуществляется и уровень громкости становится выше. Используйте этот режим в дневное время.

Dynatic Range (Динамический диапазон звука)

После выбора режима LINE OUT при помощи этой настройки можно выбрать желаемую степень сжатия динамического диапазона. При просмотре ночью программ с высоким динамичным диапазоном звука, выбор этого режима позволит Вам уменьшить звук до очень низкого уровня и в то же время сохранить и детали звукового сопровождения. Это позволит Вам не беспокоить остальных членов семьи и сохранить высокое качество звука. В режиме FULL степень компрессии максимальна, а динамический диапазон выходного сигнала минимален. В режиме OFF компрессия не осуществляется, а динамический диапазон максимален.

Dual Mono (Псевдостерео)

Stereo (Стерео): Стерефонический выходной сигнал.

Mono L (Моно левый): Выходной сигнал левого канала.

Mono R (Моно правый): Выходной сигнал правого канала.

Mix mono (Смешанное моно): Выходной сигнал левого и правого каналов.

РУКОВОДСТВО ПО ЭКСПЛУАТАЦИИ

Возможные неполадки и способы их устранения

Неисправность	Причина. Способ устранения.
Проигрыватель не функционирует	Электрические соединения выполнены неправильно. Проверьте правильность соединений. Зажигание машины не включено. Если источник питания подключен надлежащим образом к выключателю машины, установите ключ зажигания в положение "ACC". Перегорел предохранитель. Замените предохранитель.
Невозможно загрузить диск	Другой CD диск уже в проигрывателе. Извлеките диск из проигрывателя, затем установите новый.
Устройство не распознает диск	Диск установлен этикеткой вниз. Установите компакт диск этикеткой вверх. Диск загрязнен или имеет дефекты. Очистите диск или установите новый. Диск записан в несовместимом формате или с незавершенной сессией. Используйте диск с правильным форматом записи. Температура внутри машины очень высокая. Подождите, пока температура не станет нормальной.
Нет звука	Электрические соединения выполнены неправильно. Проверьте правильность соединений. Уровень громкости установлен на минимум. Установите необходимый уровень громкости. Включен режим временного отключения звука. Отключите режим временного отключения звука. При просмотре телевизионных программ выбрана неправильная система звукового сопровождения. Выберите правильную систему звукового сопровождения.
Не функционируют кнопки	Сбой встроенного микрокомпьютера из-за помех. Нажмите кнопку RESET. Передняя панель установлена неправильно. Установите переднюю панель правильно.
Не работает пульт ДУ	Неисправна либо разряжена батарейка в пульте ДУ. Замените батарейку. Пульт ДУ направлен в сторону от фотоприемника на передней панели ресивера. Направьте пульт ДУ на фотоприемник. Непрозрачная преграда между пультом ДУ и фотоприемником. Расположите пульт ДУ так, чтобы между пультом и фотоприемником не было преград.
Перерывы в звучании	Угол установки устройства более 30°. Установите угол менее 30°. Диск сильно загрязнен или испорчен. Очистите диск или установите новый.
Радио не работает. Не работает автоматический выбор радиостанции	Антенный кабель не подсоединен. Выполните правильное соединение антенны. Сигналы слишком слабы. Выберите станцию вручную.

РУКОВОДСТВО ПО ЭКСПЛУАТАЦИИ

Общие характеристики

Напряжение питания: 12 В постоянного тока
Полярность: На корпусе минус (-).
Номинальное сопротивление катушки динамика: 4 Ом
Максимальная выходная мощность: 4 x 50 Вт

DVD проигрыватель

Поддержка носителей: DVD/DVD+-R/DVD+-RW, CD, CD-R, CD-RW
Форматы воспроизведения: DVD/VCD/CD-DA/MP3/MPEG4

Радиоприемник

FM

Диапазон частот: 65 – 108 МГц
Промежуточная частота: 10,7 МГц
Чувствительность (при соотношении сигнал/шум 30 дБ): 12 дБ
Разделение стерео каналов: 30 дБ на 1 кГц
Отношение сигнал/шум: 60 дБ

AM (MW)

Диапазон частот: 522 – 1620 кГц
Промежуточная частота: 450 кГц
Отношение сигнал/шум: 32 дБ

Примечание:

В соответствии с проводимой политикой постоянного совершенствования технических характеристик и дизайна, возможно внесение изменений без предварительного уведомления.



Производитель: Мистери Электроникс Лтд.
Адрес: Китай, Гонконг, Ванчай, Харбор Роуд 23, Грейт Игл Центр
Сделано в КНР
Декларация о соответствии: РОСС CN.МЛ04.Д00305
Дата изготовления: 03.2011 г.