

# Pioneer

---

## Руководство пользователя

DVD RDS AV PЕCИBEP

# AVH-2300DVD

**DIVX**

**DVD**  
VIDEO™

**DOLBY**  
DIGITAL

Made for



iPod



iPhone

---

*Русский*

## Благодарим Вас за покупку этого изделия компании PIONEER.

Для обеспечения правильности эксплуатации внимательно прочитайте данное руководство перед началом использования изделия. Особенно важно, чтобы Вы прочли и соблюдали инструкции, помеченные в данном руководстве заголовками **ПРЕДУПРЕЖДЕНИЕ** и **ВНИМАНИЕ**. Держите данное руководство под рукой для обращения к нему в будущем.

### **Обязательно прочтите это**

- Коды регионов для дисков DVD video 8
- Рекомендации по обращению с изделием 73

### **01 Меры предосторожности**

#### ВАЖНЫЕ МЕРЫ

#### ПРЕДОСТОРОЖНОСТИ 4

Безопасность движения 4

Во избежание разрядки аккумуляторной батареи 5

### **02 Перед началом эксплуатации**

Сведения об этом устройстве 7

Сведения об этом руководстве 8

Условия эксплуатации 8

В случае возникновения неполадок 8

Перезагрузка микропроцессора 8

Демонстрационный режим 9

Регулировка положения отклика сенсорных панелей (калибровка сенсорной панели) 9

Сведения об этом руководстве 9

### **03 Описание элементов устройства**

Основное устройство 10

Дополнительный пульт дистанционного управления 10

### **04 Основные операции**

Основные операции 11

Использование полосы прокрутки и шкалы воспроизведения 12

Активация кнопок сенсорной панели 12

Стандартные операции настройки меню/операции со списками 13

Извлечение диска 13

Установка часов 13

### **05 Тюнер**

Знакомство с функциями тюнера 14

### **06 Воспроизведение видео**

Знакомство с функциями видео 15

### **07 Воспроизведение аудио**

Знакомство с функциями воспроизведения звука 19

### **08 Просмотр фотографий**

Знакомство с функциями просмотра изображений 22

Знакомство с операциями воспроизведения неподвижных изображений в режиме слайд-шоу 23

### **09 Подробные инструкции**

Запоминание и повторный вызов радиостанций 25

Отображение радиотекста 25

Запись и вызов из памяти радиотекста 25

Запоминание частот самых мощных трансляций 25

Настройка на мощные сигналы 26

Прием дорожных сводок 26

Использование функцийPTY 26

Переключение между типами медиафайлов 27

Работа с меню DVD 27

Управление функциями iPod с устройства iPod 28

Воспроизведение в произвольной последовательности (перемешивание) 29

Воспроизведение всех композиций в произвольной последовательности (перемешать все) 29

Повторное воспроизведение 29

Воспроизведение видео на iPod	30
Поиск видео/музыки на iPod	30
Возобновление воспроизведения (Закладка)	31
Покадровое воспроизведение	31
Замедленное воспроизведение	31
Поиск участка на диске для воспроизведения	31
Изменение языка звукового сопровождения во время воспроизведения (Мульти-аудио)	32
Изменение языка субтитров во время воспроизведения (Мульти- субтитры)	32
Изменение ракурса во время воспроизведения (Несколько ракурсов)	33
Возврат к указанному месту	33
Выбор аудиовыхода	33
Воспроизведение с функцией PBC	33
Выбор дорожек из списка названий дорожек	34
Выбор файлов из списка имен файлов	34
Использование функции sound retriever	34
Настройка скорости воспроизведения аудиокниг	34
Отображение списков, относящихся к текущей композиции (поиск по категории)	34
Воспроизведение содержимого VOD (видео по запросу) в формате DivX®	35
Захват изображения в файлах JPEG	35
Изменение формата экрана	36

## 10 Элементы меню

Знакомство с элементами меню	37
Регулировки параметров звука	38

Настройка проигрывателя DVD- дисков	41
Настройки системы	45
Настройки заставки	50
Создание пользовательских меню	51

## 11 Другие функции

Изменение настроек изображения	52
Регулировка положения отклика сенсорных панелей (калибровка сенсорной панели)	53
Использование дополнительного источника сигнала (AUX)	53

## 12 Установка

Подключение устройств	55
Установка	62

## Дополнительная информация

Устранение неисправностей	65
Сообщения об ошибках	67
Значение сообщений	71
Список индикаторов	71
Рекомендации по обращению с изделием	73
Поддержка сжатых аудиофайлов (компакт-диск, USB)	75
Поддержка iPod	77
Последовательность воспроизведения аудиофайлов	78
Правильное использование дисплея	78
Авторское право и товарные знаки	80
Таблица кодов языка для DVD	82
Технические характеристики	84

## ВАЖНЫЕ МЕРЫ ПРЕДОСТОРОЖНОСТИ

Внимательно прочтите данные инструкции по работе с дисплеем и сохраните их для использования в будущем.

- 1 Перед началом работы с дисплеем внимательно и полностью ознакомьтесь с настоящим руководством.
- 2 Держите это руководство под рукой в качестве справочника по правилам эксплуатации и мерам предосторожности.
- 3 Обратите особое внимание на все предупреждения, содержащиеся в данном руководстве, и точно следуйте всем инструкциям.
- 4 Не допускайте к использованию системы посторонних лиц, не ознакомившихся с инструкциями по эксплуатации.
- 5 Не устанавливайте дисплей в местах, где он может (i) закрывать обзор водителю, (ii) препятствовать нормальной работе систем автомобиля или устройств обеспечения безопасности, таких как подушки безопасности, кнопки аварийной сигнализации, или (iii) создавать водителю помехи при управлении автомобилем.
- 6 Не используйте дисплей, если это каким-либо образом отвлекает Ваше внимание и снижает безопасность управления автомобилем. Всегда соблюдайте правила безопасного вождения и все существующие правила дорожного движения. При возникновении проблем с использованием системы или качеством изображения на дисплее остановите автомобиль в безопасном месте и выполните необходимые настройки.
- 7 Всегда пристегивайте ремень безопасности при управлении автомобилем. Если ремень не пристегнут надлежащим образом, то в случае аварии последствия могут быть намного тяжелее.
- 8 Запрещается использовать наушники во время управления автомобилем.

- 9 В целях обеспечения безопасности некоторые функции доступны только после полной остановки автомобиля и включения стояночного тормоза.
- 10 Запрещается устанавливать уровень громкости, заглушающий внешние звуки дорожной обстановки и сигналы специального автотранспорта.



### ПРЕДУПРЕЖДЕНИЕ

- Не пытайтесь самостоятельно производить установку или ремонт дисплея. Установка или ремонт дисплея лицами, не обладающими специальными навыками и опытом работы с электронным оборудованием и автомобильными аксессуарами, могут создать опасность поражения электрическим током или иных инцидентов. ▣

## Безопасность движения



### ПРЕДУПРЕЖДЕНИЕ

- СВЕТЛО-ЗЕЛЕНЫЙ ПРОВОД У РАЗЪЕМА ПИТАНИЯ ПРЕДНАЗНАЧЕН ДЛЯ КОНТРОЛЯ ЗА СОСТОЯНИЕМ ПАРКОВКИ И ДОЛЖЕН БЫТЬ ПОДСОЕДИНЕН К ВЫКЛЮЧАТЕЛЮ СТОЯНОЧНОГО ТОРМОЗА СО СТОРОНЫ ИСТОЧНИКА ПИТАНИЯ. НЕПРАВИЛЬНОЕ ПОДСОЕДИНЕНИЕ ИЛИ ИСПОЛЬЗОВАНИЕ ДАННОГО ПРОВОДА МОЖЕТ ЯВЛЯТЬСЯ НАРУШЕНИЕМ ДЕЙСТВУЮЩЕГО ЗАКОНОДАТЕЛЬСТВА И МОЖЕТ СТАТЬ ПРИЧИНОЙ СЕРЬЕЗНЫХ ТРАВМ ИЛИ УЩЕРБА ИМУЩЕСТВУ.
- Во избежание повреждения устройства и получения травм, а также возможного нарушения действующего законодательства данное устройство не должно использоваться с видеозэкраном, который виден с водительского места.

## Меры предосторожности

- Во избежание несчастных случаев и нарушения законодательства запрещается просмотр видео на передних сиденьях во время движения автомобиля. Также задние дисплеи должны быть установлены так, чтобы не отвлекать внимание водителя.
- В некоторых странах или штатах просмотр изображений на дисплее в транспортном средстве даже пассажирами может быть противозаконным. Там, где действуют такие законодательные акты, они должны соблюдаться, и функции DVD данного устройства не должны использоваться.

При попытке просмотра видео во время движения автомобиля на переднем дисплее появится предупреждение **Viewing of front seat video source while driving is strictly prohibited.**

Для просмотра видео на переднем дисплее припаркуйте автомобиль в безопасном месте и включите стояночный тормоз.

### Использование дисплея, подключенного к V OUT

Разъем **V OUT** данного устройства служит для подключения дисплея, предназначенного для просмотра записей DVD или ТВ-программ пассажирами на задних сиденьях.

#### ПРЕДУПРЕЖДЕНИЕ

**ЗАПРЕЩАЕТСЯ** устанавливать дисплей в местах, доступных обзору водителя для просмотра DVD или ТВ-программ во время управления автомобилем.

### Использование камеры заднего обзора

Камера заднего обзора (приобретается отдельно) позволяет следить за прицепом, а также контролировать положение автомо-

биля при парковке задним ходом в узком месте.

#### ПРЕДУПРЕЖДЕНИЕ

- **ИЗОБРАЖЕНИЕ НА ЭКРАНЕ МОЖЕТ БЫТЬ ЗЕРКАЛЬНЫМ.**
- **ИСПОЛЬЗОВАТЬ ВХОД ТОЛЬКО ДЛЯ КАМЕР ЗАДНЕГО ОБЗОРА, ПЕРЕДАЮЩИХ ЗЕРКАЛЬНОЕ ИЗОБРАЖЕНИЕ. В ПРОТИВНОМ СЛУЧАЕ ВОЗМОЖНО ПОЛУЧЕНИЕ ТРАВМЫ ИЛИ ПОВРЕЖДЕНИЕ ОБОРУДОВАНИЯ.**

#### ВНИМАНИЕ

- Камера заднего обзора позволяет следить за прицепом, а также контролировать положение автомобиля при парковке задним ходом. Запрещается использование камеры в развлекательных целях.
- Помните, что границы изображения, переданного с камеры заднего обзора, могут быть обрезаны, если во время парковки задним ходом используется режим “во весь экран”, а также если камера используется для контроля ситуации позади автомобиля во время движения вперед. 

### Во избежание разрядки аккумуляторной батареи

При использовании данного устройства не заглушайте двигатель автомобиля, чтобы избежать расхода заряда аккумуляторной батареи.

- В случае отключения питания данного устройства в результате замены аккумуляторной батареи и т.п. настройки микрокомпьютера устройства сбрасываются. Перед отключением питания рекомендуется сохранить информацию о настройках аудиопараметров.

**ПРЕДУПРЕЖДЕНИЕ**

Не используйте устройство в автомобилях, в которых не предусмотрено положение ключа зажигания АСС. ▣

## Перед началом эксплуатации



Если вы желаете утилизировать данное изделие, не выбрасывайте его вместе с обычным бытовым мусором. Существует отдельная система сбора использованных электронных изделий в соответствии с законодательством, которая предполагает соответствующее обращение, возврат и переработку.

Частные лица в странах Евросоюза, Швейцарии и Норвегии могут бесплатно возвращать использованные электронные изделия в специализированные пункты приема или в магазин (при покупке аналогичного нового устройства).

Если Ваша страна не указана в приведенном выше перечне, обращайтесь в органы местного управления за инструкциями по правильной утилизации продукта.

Тем самым Вы обеспечите утилизацию Вашего изделия с соблюдением обязательных процедур по обработке, утилизации и вторичной переработке и, таким образом, предотвратите потенциальное негативное воздействие на окружающую среду и здоровье людей. ■



### Сведения об этом устройстве

Частоты тюнера в этом устройстве распределены для использования в Западной Европе, Азии, на Ближнем Востоке, в Африке и Океании. При использовании в других регионах качество приема может быть

плохим. Функция RDS (радиовещательная система передачи информации) доступна только в регионах, где транслируются сигналы RDS для FM-станций.

#### ВНИМАНИЕ

Данное изделие классифицируется как лазерное устройство класса 1 согласно стандарту 'Безопасность лазерных устройств' IEC 60825-1:2007 и содержит лазерный модуль класса 1M. В целях обеспечения полной безопасности не снимайте какие-либо крышки и не пытайтесь проникнуть внутрь изделия. Ремонт должен выполняться квалифицированным специалистом.

ЛАЗЕРНЫЙ ПРОДУКТ КЛАСС 1

ВНИМАНИЕ—НЕВИДИМОЕ И ВИДИМОЕ ЛАЗЕРНОЕ ИЗЛУЧЕНИЕ КЛАССА 1M ПРИ ОТКРЫТОЙ КРЫШКЕ ЗАПРЕЩАЕТСЯ СМОТРЕТЬ В ЛАЗЕРНЫЙ ПУЧОК ЧЕРЕЗ ОПТИЧЕСКИЕ ПРИБОРЫ.

#### ⚠ ВНИМАНИЕ

- Не допускайте попадания жидкости на устройство. Это может повлечь поражение электрическим током. Кроме того, попадание жидкости в устройство может стать причиной его выхода из строя, перегрева и появления дыма.
- Держите данное руководство под рукой для обращения к нему в будущем.
- Всегда сохраняйте уровень громкости достаточно низким, чтобы были слышны звуки извне.
- Не допускайте воздействия влажности на изделие.
- При отключении или разряде аккумуляторной батареи память предварительных настроек будет стерта.

## Коды регионов для дисков DVD video

На данном проигрывателе можно воспроизводить диски DVD video только с совместимым кодом региона. Код региона проигрывателя указан на нижней панели данного устройства и в руководстве по эксплуатации (см. *Технические характеристики* на стр. 84). ■

## Сведения об этом руководстве

Это устройство имеет множество сложных функций, обеспечивающих превосходный прием и работу. Все функции разработаны для того, чтобы максимально упростить их использование, но многие из них требуют объяснения. Это руководство по эксплуатации поможет Вам полностью использовать возможности этого устройства и получить наибольшее удовольствие от прослушивания.

Мы рекомендуем Вам ознакомиться с функциями и их действием, прочитав руководство до того, как Вы начнете использовать это устройство. Особенно важно, чтобы Вы прочли и соблюдали инструкции, помеченные в данном руководстве заголовками **ПРЕДУПРЕЖДЕНИЕ** и **ВНИМАНИЕ**. ■

## Условия эксплуатации

Это устройство должно эксплуатироваться в указанном ниже диапазоне температур. Диапазон рабочих температур: от  $-10\text{ }^{\circ}\text{C}$  до  $+60\text{ }^{\circ}\text{C}$

Температура при выполнении теста EN300328:  $-20\text{ }^{\circ}\text{C}$  и  $+55\text{ }^{\circ}\text{C}$  ■

## В случае возникновения неполадок

При неполадках в работе этого изделия свяжитесь с торговым представителем компании-производителя или с ближайшим сервисным пунктом Pioneer. ■

## Перезагрузка микропроцессора

Кнопкой **RESET** можно перезагрузить микропроцессор, чтобы восстановить его первоначальные настройки.

Микропроцессор следует перезагружать в следующих случаях:

- Перед первым использованием этого устройства после установки
- Если устройство работает неправильно
- Если на дисплее появляются странные или неверные сообщения

### 1 Выключите зажигание.

### 2 Нажмите **RESET** кончиком карандаша или другим заостренным предметом.

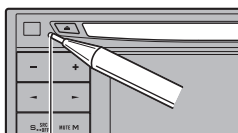

Кнопка **RESET**

### Примечание

После подключения устройства, либо при необходимости стереть все сохраненные в памяти настройки или вернуть начальные (заводские) настройки, запустите двигатель автомобиля или установите ключ зажигания в положение ACC ON прежде, чем нажать кнопку **RESET**.

- После подключения устройства
- После удаления всех сохраненных настроек



## Перед началом эксплуатации

- При восстановлении исходных (заводских) настроек 

### Демонстрационный режим

Режим демонстрации функциональных возможностей включается автоматически, если в качестве источника выбирается **Source Off**. Демонстрация функциональных возможностей будет продолжаться до тех пор, пока ключ зажигания находится в положении ACC или ON. Чтобы отменить режим демонстрации функциональных возможностей, нажмите и удерживайте кнопку **MUTE**. Чтобы заново запустить режим демонстрации функциональных возможностей, снова нажмите и удерживайте кнопку **MUTE**. Следует помнить, что работа режима демонстрации функциональных возможностей при выключенном двигателе может привести к излишнему расходу заряда аккумуляторной батареи.

#### Важно

Если красный провод (ACC) этого устройства не подсоединен к контакту, обеспечивающему включение/выключение зажигания, аккумуляторная батарея автомобиля может разрядиться. 

### Регулировка положения отклика сенсорных панелей (калибровка сенсорной панели)

Если вам кажется, что сенсорные кнопки на экране отклонились от нормального положения и неправильно реагируют при прикосновении, необходимо отрегулировать положения отклика сенсорной панели. См. *Регулировка положения отклика сенсорных панелей (калибровка сенсорной панели)* на стр. 53. 

### Сведения об этом руководстве

В данном Руководстве используются снимки экранов на английском языке. Переключение языка описано в разделе *Выбор языка меню* на стр. 48. 

## Основное устройство

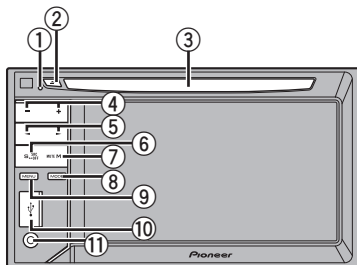

Элемент	Элемент
① <b>RESET</b>	⑦ <b>MUTE</b>
② ▲ (извлечение)	⑧ <b>MODE</b> Выключение информационного дисплея.
③ Щель для загрузки диска	⑨ <b>MENU</b> Переход в меню. Возвращение к обычному дисплею.
④ +/- (VOLUME/ VOL)	⑩ Порт USB Перед подключением откройте крышку разъема USB.
⑤ ◀/▶ (TRACK/ SEEK)	⑪ Вход AUX (разъем стерео/видео 3,5 мм) Для подключения дополнительного устройства.
⑥ <b>SRC/OFF</b>	



### ВНИМАНИЕ

- Для подключения аудиоплееров и запоминающих устройств с интерфейсом USB используйте USB-кабель Pioneer (CD-U50E, приобретается отдельно), поскольку запоминающие подключаемые напрямую устройства USB выступают из ресивера, что создает потенциальную опасность.
- Не используйте изделия, не разрешенные производителем к использованию.

- Подробнее об управлении навигационной системой с помощью данного устройства см. в руководстве по эксплуатации системы.

### Примечание

Если подключена навигационная система, нажмите **MODE**, чтобы перейти к дисплею навигации. Чтобы выключить дисплей, нажмите и удерживайте **MODE**.

Нажмите **MODE** еще раз, чтобы включить дисплей. 

## Дополнительный пульт дистанционного управления

*Пульт дистанционного управления CD-R55 продаётся отдельно.*

Подробнее о функциях пульта дистанционного управления см. в инструкции по эксплуатации пульта. 

# Основные операции

## Основные операции

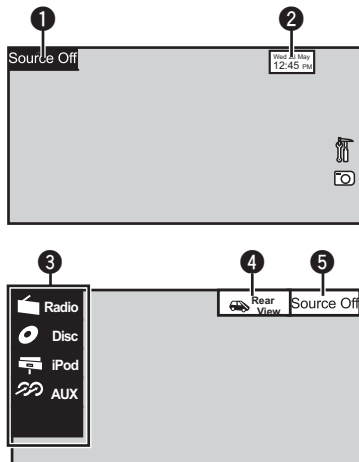

- Кнопки сенсорной панели

1	<b>Source Off</b>	Переход в меню источника сигнала.
2	Wed 28 May 12:45 PM	Переход к дисплею установки часов. См. раздел <i>Установка часов</i> на стр. 13.
3	<b>Radio</b>	Значок источника сигнала. Выбор нужного источника сигнала. Если значок источника сигнала не отображается, его можно вывести экран, коснувшись экрана.
4	<b>Rear View</b>	Включение и выключение изображения с камеры заднего вида.
5	<b>Source Off</b>	Выключение устройства.

Включение устройства с помощью кнопок

- 1 Нажмите кнопку **SRC/OFF**, чтобы включить устройство.

Выключение устройства с помощью кнопок

- 1 Нажмите и удерживайте кнопку **SRC/OFF**, пока устройство не выключится.

Выбор источника сигнала с помощью кнопок

- 1 Нажмите **SRC/OFF**, чтобы перебрать источники сигнала, перечисленные ниже:

Выбор источника сигнала с помощью сенсорной панели

- 1 Нажмите на значок источника сигнала, а затем на название нужного источника сигнала.

- **Radio** – Радиоприемник
- **AV** – Аудио/видеовход
- **Disc** – Встроенный проигрыватель DVD
- **USB/iPod** – USB/iPod
- **AUX** – AUX
- Если значок источника сигнала не отображается, вы можете вывести его на экран, коснувшись экрана.

Регулировка громкости

- 1 Нажимайте **+/- (VOLUME/VOL)**, чтобы отрегулировать громкость источника сигнала.

### Примечания

- В данном руководстве iPod и iPhone упоминаются под общим названием «iPod».
- Изменение значка **USB/iPod** происходит в следующих случаях.
  - **USB** отображается при подключении запоминающего устройства USB.
  - **iPod** отображается при подключении iPod.
  - **USB/iPod** отображается при отсутствии подключенных устройств.
- При выборе соответствующих настроек камеры заднего обзора может включаться автоматически. Подробную информацию см. в разделе *Настройка камеры заднего обзора (задней камеры)* на стр. 48. ■

### Использование полосы прокрутки и шкалы воспроизведения

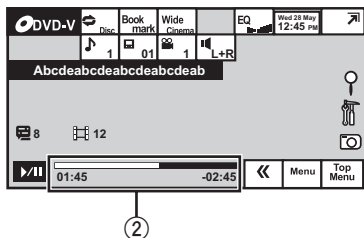
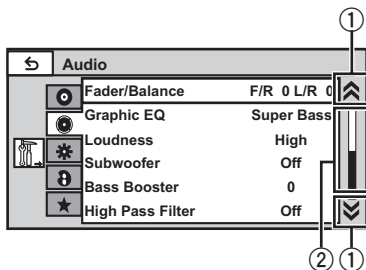

- ① Значок прокрутки  
Появляется, если имеются скрытые элементы.
- ② Шкала воспроизведения  
Появляется, если можно определить или выбрать нужный момент воспроизведения.

**Просмотр скрытых элементов**

① Чтобы просмотреть скрытые элементы, нажмите на значок прокрутки или перетащите ползунок шкалы воспроизведения.

---

**Определение момента воспроизведения**

① Перетащите ползунок шкалы воспроизведения на экране.  
Если шкала воспроизведения отображается серым цветом, то функция перемещения бегунка с помощью пальца недоступна.

### Активация кнопок сенсорной панели

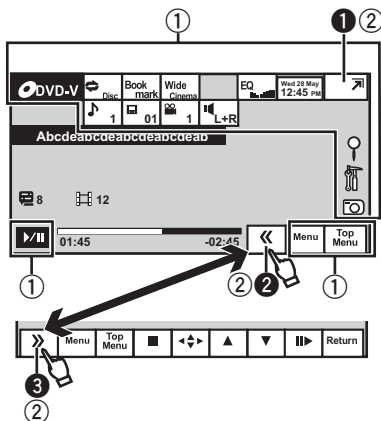

- ① Кнопки сенсорной панели  
С помощью кнопок сенсорной панели выполняются различные операции.
- ② Показать/скрыть кнопки  
С помощью этих кнопок можно настроить вид сенсорной панели.

Переключение в режим упрощенного дисплея.  
Чтобы вернуться в режим обычного дисплея, коснитесь экрана во время просмотра видео.  
Чтобы вернуться в режим обычного дисплея, коснитесь той же области экрана во время воспроизведения аудио.

---

① Показать/скрыть кнопки сенсорной панели.

---

② Уменьшить поле элементов управления.

---

③ Уменьшить поле элементов управления.

## Основные операции

### Стандартные операции настройки меню/операции со списками



Переход в меню списков.  
Включение функции поиска.



Переход в меню.  
См. раздел *Знакомство с элементами меню* на стр. 37.



Просмотр изображений в виде слайд-шоу во время прослушивания другого источника.  
Просмотр слайд-шоу.  
См. раздел *Знакомство с функциями просмотра изображений* на стр. 22.



Возвращение к предыдущему дисплею.  
Возврат к предыдущему списку/категории (к папке/категории на один уровень выше)

- Чтобы отобразить **Picture Adjustment**, нажмите и удерживайте **MENU**.  
См. раздел *Изменение настроек изображения* на стр. 52.

### Извлечение диска

- Нажмите **▲** (извлечение).

### Установка часов

- 1 Переключите режим дисплея на **Clock Adjustment**.  
См. раздел *Основные операции* на стр. 11.
- 2 Выберите элемент для установки.
- 3 Для установки даты и времени нажмите **▲** или **▼**.

## Знакомство с функциями тюнера

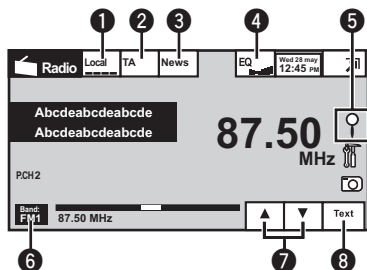

- Кнопки сенсорной панели

1

Local

Включение и выключение настройки с местным поиском.

См. раздел *Настройка на мощные сигналы* на стр. 26.

2

TA

Включение и выключение функции TA (режим ожидания дорожных сводок).

См. раздел *Прием дорожных сводок* на стр. 26.

3

News

Включение и выключение функции прерывания для передачи новостей.

См. раздел *Использование прерывания для передачи новостей* на стр. 27.

4

EQ

Переключение кривых эквалайзера.

См. раздел *Использование эквалайзера* на стр. 38.

5



Отображение списка каналов предварительной настройки.

См. раздел *Запоминание и повторный вызов радиостанций* на стр. 25.

См. раздел *Запоминание частот самых мощных трансляций* на стр. 25.

См. раздел *Использование функций РТУ* на стр. 26.

6

Band:

Выбор диапазона (FM1, FM2, FM3 для FM, или MW/LW).

7



Вызов из памяти частот радиостанций, назначенных кнопкам предварительной настройки.

8

Text

Отображение радиотекста. См. раздел *Отображение радиотекста* на стр. 25.

Запись и вызов из памяти радиотекста. См. раздел *Запись и вызов из памяти радиотекста* на стр. 25.

Ручная настройка (пошаговая) с помощью кнопок

1 Нажмите кнопку ◀ или ▶ (TRACK/SEEK).

Настройка с поиском с помощью кнопок

1 Нажмите и удерживайте кнопку ◀ или ▶ (TRACK/SEEK).

### Примечание

Когда iPod заряжается от данного устройства, при прослушивании MW/LW-радиостанций могут возникнуть помехи. Чтобы устранить помехи, отсоедините iPod. ■

# Воспроизведение видео

## Знакомство с функциями видео

Можно воспроизводить видео с DVD/DVD-R/DVD-RW/CD/CD-R/CD-RW/USB/iPod.

### DVD video

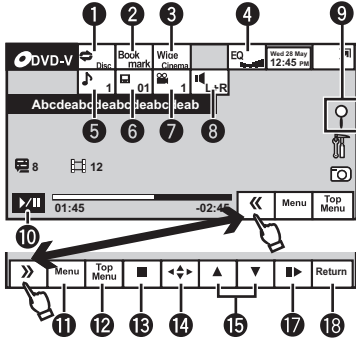

### Video CD

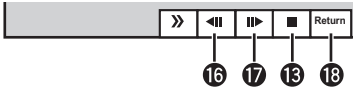

### DivX

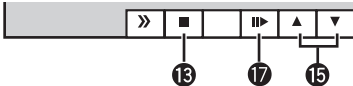

### Видеорежим iPod

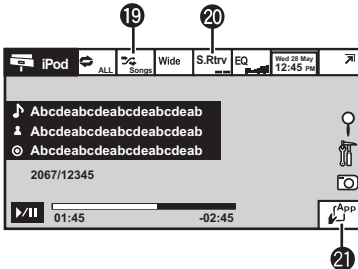

### При воспроизведении диска, содержащего медиафайлы различных типов

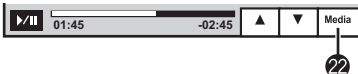

(продается отдельно) подключен iPod с поддержкой видео, то для воспроизведения видео, находящегося на iPod, выберите iPod в качестве источника сигнала.

### • Кнопки сенсорной панели

- |   |  |  |
|---|--|--|
| 1 |  | Выбор диапазона повторного воспроизведения. См. раздел <i>Повторное воспроизведение</i> на стр. 29.  |
| 2 |  | Во время воспроизведения нажмите эту кнопку на эпизоде, с которого вы хотели бы возобновить воспроизведение, когда диск будет загружен в следующий раз. См. раздел <i>Возобновление воспроизведения (Закладка)</i> на стр. 31. |
| 3 |  | Изменение режима экрана. См. раздел <i>Изменение формата экрана</i> на стр. 36.  |
| 4 |  | Переключение кривых эквалайзера. См. раздел <i>Использование эквалайзера</i> на стр. 38.   |
| 5 |  | Переключение языка аудиосистемы во время воспроизведения. См. раздел <i>Изменение языка звукового сопровождения во время воспроизведения (Мульти-аудио)</i> на стр. 32.  |
| 6 |  | Переключение языка субтитров во время воспроизведения. См. раздел <i>Изменение языка субтитров во время воспроизведения (Мульти-субтитры)</i> на стр. 32.  |
| 7 |  | Переключение ракурса во время воспроизведения. См. раздел <i>Изменение ракурса во время воспроизведения (Несколько ракурсов)</i> на стр. 33.   |

- Если к данному устройству через интерфейсный кабель, например, CD-IU200V

8



Переключение режима аудиовыхода при воспроизведении видео на дисках, записанных со звуком формата LPCM.  
См. раздел *Выбор аудиовыхода* на стр. 33.  
Переключение между режимами стерео и моно при воспроизведении дисков Video CD.

9



Включение функции поиска.  
См. раздел *Поиск участка на диске для воспроизведения* на стр. 31.  
См. раздел *Выбор файлов из списка имен файлов* на стр. 34.  
Отображение меню iPod.  
См. *Воспроизведение видео на iPod* на стр. 30 и *Поиск видео/музыки на iPod* на стр. 30.

10



Приостановка воспроизведения  
Возврат в обычный режим воспроизведения во время паузы, замедленного или кадрового воспроизведения.

11

Menu

Отображение меню DVD во время воспроизведения DVD-диска.  
См. раздел *Работа с меню DVD* на стр. 27.

12

Top Menu

Возврат в главное меню во время воспроизведения DVD-диска.

13



Остановка воспроизведения.  
Остановка воспроизведения с места, установленно с помощью функции "Возобновление воспроизведения".  
Чтобы полностью остановить воспроизведение DivX, нажмите еще раз.  
См. раздел *Возобновление воспроизведения (Закладка)* на стр. 31.

14



Отображение кнопок со стрелками для перемещения по меню DVD-диска.  
См. раздел *Использование кнопок со стрелками* на стр. 27.

15



Переход к другой главе.  
Выбор папки во время воспроизведения файла DivX.

16



Последовательное замедление скорости воспроизведения в четыре этапа во время замедленного воспроизведения дисков Video CD.

17



Воспроизведение по одному кадру во время просмотра.  
См. раздел *Покадровое воспроизведение* на стр. 31.  
Нажмите и удерживайте две или более секунды, чтобы замедлить скорость воспроизведения.  
Последовательное увеличение скорости воспроизведения в четыре этапа во время замедленного воспроизведения дисков формата DVD video/Video CD.

18

Return

Возврат к определенной сцене на DVD-диске, воспроизводимом в данный момент, которая была предварительно запрограммирована.  
См. раздел *Возврат к указанному месту* на стр. 33.

19



Воспроизведение видеороликов на iPod в произвольной последовательности.  
См. раздел *Воспроизведение в произвольной последовательности (перемешивание)* на стр. 29.



## Воспроизведение видео

20

### S.Rtrv

Выбор настройки для функции **S.Rtrv** (sound retriever, технология преобразования звука) при воспроизведении видео на iPod.

См. раздел *Использование функции sound retriever* на стр. 34.

21



Управление функциями с помощью iPod и прослушивание записанных на нем композиций через громкоговорители, установленные в автомобиле.

См. раздел *Управление функциями iPod с устройства iPod* на стр. 28.

22

### Media

Переключение типа медиафайла для DVD/CD/USB.

См. раздел *Переключение между типами медиафайлов* на стр. 27.

### Воспроизведение видео

1 Вставьте диск в щель для загрузки маркированной стороной вверх.

Воспроизведение начнется автоматически.

- При воспроизведении дисков формата DVD или Video CD на дисплее может отображаться меню. См. *Работа с меню DVD* на стр. 27 и *Воспроизведение с функцией PBC* на стр. 33.
  - Если функция автоматического воспроизведения включена, то меню DVD отображаться не будет, и устройство автоматически начнет воспроизведение с первого раздела первой главы. См. *Автоматическое воспроизведение дисков DVD* на стр. 45.
  - При подключении iPod к данному устройству на дисплее iPod отображается **PIONEER, OK to disconnect** или ✓ ("галочка").
  - Если значок источника сигнала не отображается, вы можете вывести его на экран, коснувшись экрана.
  - Перед подключением iPod к устройству отключите от него наушники.
  - В зависимости от модели или объема памяти iPod воспроизведение может начинаться с небольшой задержкой.
  - После подключения iPod к данному устройству с помощью кнопок на сенсорной панели выберите iPod.
  - При отключении iPod на дисплее отображается **No Device**.
  - Если при загрузке диска с содержимым VOD формата DivX на дисплее появляется сообщение, нажмите кнопку **Play**.
- См. раздел *Воспроизведение содержимого VOD (видео по запросу) в формате DivX®* на стр. 35.

### Извлечение диска

См. раздел *Извлечение диска* на стр. 13.

### Выбор раздела с помощью кнопок



1 Нажмите кнопку ◀ или ▶ (**TRACK/SEEK**).

### Перемотка вперед и назад с помощью кнопок

1 Нажмите и удерживайте кнопку ◀ или ▶ (**TRACK/SEEK**).

- Быстрая перемотка вперед/назад может быть невозможна на определенных участках некоторых дисков. В этом случае воспроизведение автоматически будет продолжено в обычном режиме.

**Примечания**

- Проигрыватель DVD-дисков может воспроизводить файлы DivX, записанные на CD-R/RW и DVD-R/RW. (Список воспроизводимых форматов файлов см. в разделе стр. 75.)
- В щель для загрузки можно вставлять только диски DVD (-R/-RW) и CD (-R/-RW).
- Если включена функция закладки, DVD-проигрыватель возобновляет воспроизведение с выбранного места. Подробную информацию см. в *Возобновление воспроизведения (Закладка)* на стр. 31.
- Выполнение некоторых операций может быть недоступно при просмотре DVD вследствие особенностей программирования диска. В этом случае на экране появится значок .
- Чтобы устройство функционировало надлежащим образом, подключите iPod с помощью кабеля dock connector непосредственно к данному устройству.
- Если iPod подключен к данному устройству, то включение или выключение iPod невозможно. .

# Воспроизведение аудио

## Знакомство с функциями воспроизведения звука

Можно воспроизводить аудиофайлы на DVD-R/DVD-RW/CD/CD-R/CD-RW/USB/iPod.

CD

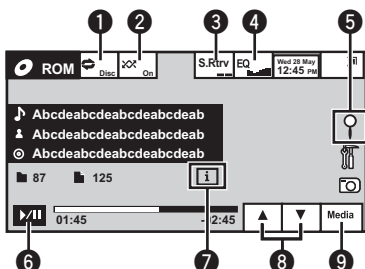

Аудиорежим iPod

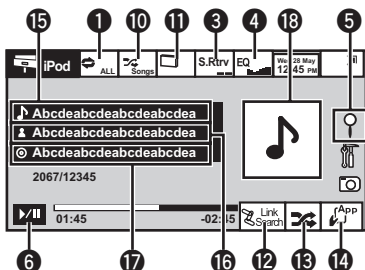

Вы можете использовать данное устройство для управления iPod, подключенного с помощью кабеля (например, CD-IU50V), который продается отдельно.

- Кнопки сенсорной панели

1



Выбор диапазона повторного воспроизведения.  
См. раздел *Повторное воспроизведение* на стр. 29.

2



Воспроизведение композиций в произвольной последовательности.  
См. раздел *Воспроизведение в произвольной последовательности (перемешивание)* на стр. 29.

3



Выбор настройки для функции **S.Rtrv** (sound retriever, технология преобразования звука) при воспроизведении аудиофайлов.  
См. раздел *Использование функции sound retriever* на стр. 34.

4



Переключение кривых эквалайзера.  
См. раздел *Использование эквалайзера* на стр. 38.

5











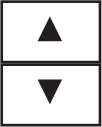

Отображение списка названий дорожек/файлов для выбора композиций на компакт-диске.  
См. раздел *Выбор дорожек из списка названий дорожек* на стр. 34.  
Отображение списка названий файлов для выбора файла.  
См. раздел *Выбор файлов из списка имен файлов* на стр. 34.  
Отображение меню iPod.  
См. раздел *Поиск видео/музыки на iPod* на стр. 30.

6



Пауза и начало воспроизведения.

## Воспроизведение аудио

- 
- 7  Переключение на текстовую информацию при воспроизведении файлов MP3/WMA/AAC.
- 
- 8  Выбор папки.
- 
- 9  Переключение типа медиафайла для DVD/CD/USB.  
См. раздел *Переключение между типами медиафайлов* на стр. 27.
- 
- 10  Воспроизведение композиций на iPod в произвольной последовательности.  
См. раздел *Воспроизведение в произвольной последовательности (перемешивание)* на стр. 29.
- 
- 11  Изменение скорости воспроизведения аудиокниг на iPod.  
См. раздел *Настройка скорости воспроизведения аудиокниг* на стр. 34.
- 
- 12  Переключение в режим поиска по категории для поиска композиций на iPod, связанных с воспроизводимой в данный момент композицией.  
См. раздел *Отображение списков, относящихся к текущей композиции (поиск по категории)* на стр. 34.
- 
- 13  Воспроизведение всех композиций на iPod в произвольной последовательности.  
См. раздел *Воспроизведение всех композиций в произвольной последовательности (перемешать все)* на стр. 29.
- 
- 14  Управление функциями с помощью iPod и прослушивание записанных на нем композиций через громкоговорители, установленные в автомобиле.  
См. раздел *Управление функциями iPod с устройства iPod* на стр. 28.
- 
- **Текстовая информация**
- 
- 15  Отображение списка **Songs** на iPod.  
См. раздел *Поиск видео/музыки по категории* на стр. 30.
- 
- 16  Отображение списка **Artists** на iPod.  
См. раздел *Поиск видео/музыки по категории* на стр. 30.
- 
- 17  Отображение списка **Albums** на iPod.  
См. раздел *Поиск видео/музыки по категории* на стр. 30.
- 
- **Заставка дисплея**
- 
- 18 Запуск **Album Link Search** на iPod при прикосновении к заставке дисплея.  
См. раздел *Отображение списков, относящихся к текущей композиции (поиск по категории)* на стр. 34.

## Воспроизведение аудио

### Воспроизведение звука

- 1 Вставьте диск в щель для загрузки маркированной стороной вверх. Воспроизведение начнется автоматически.
- При подключении iPod к данному устройству на дисплее iPod отображается **PIONEER, OK to disconnect** или ✓ (“галочка”).
- Если значок источника сигнала не отображается, вы можете вывести его на экран, коснувшись экрана.
- Перед подключением iPod к устройству отключите от него наушники.
- В зависимости от модели или объема памяти iPod воспроизведение может начинаться с небольшой задержкой.
- После подключения iPod к данному устройству с помощью кнопок на сенсорной панели выберите iPod.
- При отключении iPod на дисплее отображается **No Device**.

### Извлечение диска

См. раздел *Извлечение диска* на стр. 13.

### Выбор композиции с помощью кнопок

- 1 Нажмите кнопку ◀ или ▶ (**TRACK/SEEK**).

### Перемотка вперед и назад с помощью кнопок

- 1 Нажмите и удерживайте кнопку ◀ или ▶ (**TRACK/SEEK**).

- Вы можете отсоединить портативный USB аудиоплеер/запоминающее устройство USB в любой момент, когда захотите завершить прослушивание.
- Если выбрано **Clock**, как описано в разделе *Выбор фоновой заставки экрана* на стр. 50, заставка не отображается. ■

### Примечания

- При воспроизведении файлов, записанных в режиме VBR (переменная скорость передачи данных), время воспроизведения при ускоренной перемотке вперед или назад будет отображаться неточно.
- Чтобы устройство функционировало надлежащим образом, подключите iPod с помощью кабеля dock connector непосредственно к данному устройству.
- Если iPod подключен к данному устройству, то включение или выключение iPod невозможно.
- Если текст на диске содержит символы, не поддерживаемые этим устройством, такие символы не отображаются.
- Текстовая информация может отображаться неправильно в зависимости от условий записи.

## Знакомство с функциями просмотра изображений

Можно просматривать изображения, сохраненные на CD-R/CD-RW/USB.

CD



При воспроизведении диска, содержащего медиафайлы различных типов

При использовании CD-R/CD-RW/USB, содержащего изображения в формате JPEG, данное устройство начинает показ слайдов с первой папки или изображения на диске/устройстве. Данный проигрыватель воспроизводит изображения в каждой папке на CD-R/CD-RW в алфавитном порядке по названию файла.

В приведенной ниже таблице показаны кнопки управления функцией просмотра изображений в режиме слайд-шоу.

- Кнопки сенсорной панели  
Чтобы выбрать функцию для настройки, нажмите любую из следующих кнопок сенсорной панели.

1		Выбор диапазона повторного воспроизведения. См. раздел <i>Повторное воспроизведение</i> на стр. 29.
2		Воспроизведение файлов в произвольной последовательности. См. раздел <i>Воспроизведение в произвольной последовательности (перемешивание)</i> на стр. 29.
3	Wide	Изменение режима экрана на Wide. См. раздел <i>Изменение формата экрана</i> на стр. 36.
4		Отображение списка названий файлов для выбора файла. См. раздел <i>Выбор файлов из списка имен файлов</i> на стр. 34.
5		Включение и приостановка слайд-шоу.
6		Повернуть изображение на 90° по часовой стрелке
7	Capture	Захват изображения в файлах JPEG. См. раздел <i>Захват изображения в файлах JPEG</i> на стр. 35.
8		Выбор папки.
9	Media	Переключение между типами медиафайлов. См. раздел <i>Переключение между типами медиафайлов</i> на стр. 27.

## Просмотр фотографий

### Просмотр фотографий

- 1 Вставьте диск в щель для загрузки маркированной стороной вверх. Воспроизведение начнется автоматически.
  - Если значок источника сигнала не отображается, вы можете вывести его на экран, коснувшись экрана.

### Извлечение диска

См. раздел *Извлечение диска* на стр. 13.

### Выбор файла с помощью кнопок

- 1 Нажмите кнопку ◀ или ▶ (TRACK/SEEK).

### Быстрый поиск файлов

- 1 Нажмите и удерживайте кнопку ◀ или ▶ (TRACK/SEEK).
  - Возможен одновременный поиск до 10 файлов JPEG.

### Примечания

- Данное устройство может воспроизводить файлы JPEG, записанные на CD-R/CD-RW/USB. (Список воспроизводимых форматов файлов см. в разделе *Файлы с изображениями в формате JPEG* на стр. 75.)
- Воспроизведение выполняется по порядку номеров файлов. Не содержащие файлов папки пропускаются. (Если папка **01** (КОРНЕВАЯ) не содержит файлов, воспроизведение начнется с папки **02.**)

## Знакомство с операциями воспроизведения неподвижных изображений в режиме слайд-шоу

Можно просматривать в режиме слайд-шоу фотоснимки, сохраненные на CD-R/CD-RW/USB, прослушивая при этом другой источник.

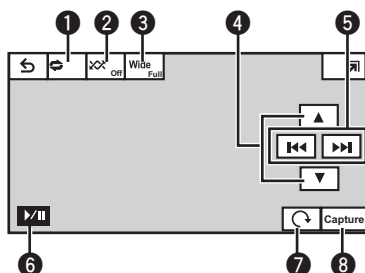

В приведенной ниже таблице показаны кнопки управления функцией просмотра изображений в режиме слайд-шоу.

- Кнопки сенсорной панели  
Чтобы выбрать функцию для настройки, нажмите любую из следующих кнопок сенсорной панели.

1



Выбор диапазона повторного воспроизведения. См. раздел *Повторное воспроизведение* на стр. 29.

2



Воспроизведение файлов в произвольной последовательности. См. раздел *Воспроизведение в произвольной последовательности (перемешивание)* на стр. 29.

3



Изменение режима экрана. См. раздел *Изменение формата экрана* на стр. 36.

4		Выбор папки.
5		Выбор файла.
6		Включение и приостановка слайд-шоу.
7		Поворот изображения на 90° по часовой стрелке.
8		Захват изображения в файлах JPEG. См. раздел <i>Захват изображения в файлах JPEG</i> на стр. 35.

### 1 Запустите слайд-шоу, прослушивая при этом другой источник.

См. раздел *Стандартные операции настройки меню/операции со списками* на стр. 13.



Просмотр неподвижных изображений в виде слайд-шоу.

### 2 Выберите устройство с файлами, которые требуется отобразить.

- **Disc** – Встроенный проигрыватель DVD
- **USB** – USB
- Для отмены поиска нажмите **Cancel**.

#### Примечания

- При выборе диска или USB данное устройство не поддерживает просмотр фотографий на дисках/USB в режиме слайд-шоу.
- При выборе MW/LW-диапазона данное устройство не поддерживает просмотр фотографий, сохраненных на диске, в режиме слайд-шоу.



## Подробные инструкции

### Запоминание и повторный вызов радиостанций

В памяти устройства можно сохранить до шести радиостанций в каждом диапазоне для последующего быстрого вызова.

#### 1 Отображение экрана предварительной настройки.

См. раздел *Знакомство с функциями тюнера* на стр. 14.

Отобразится экран предварительной настройки.

#### 2 Нажмите и удерживайте одну из кнопок предварительной настройки на сенсорной панели, чтобы сохранить выбранную частоту в памяти устройства.

Выбранная частота радиостанции сохранена в памяти.

#### 3 Для выбора нужной радиостанции нажмите одну из кнопок предварительной настройки на сенсорной панели.

### Отображение радиотекста

Тюнер может отображать данные радиотекста, передаваемые станциями RDS, такие как информация о станции, название звучащей в эфире песни и имя исполнителя.

- Если радиотекст не принимается, то на дисплее будет показано сообщение **No Text.** 

### Запись и вызов из памяти радиотекста

Вы можете сохранить данные шести сообщений радиотекста под кнопками от **Мемо1** до **Мемоб.**

#### 1 Выведите на дисплей радиотекст, который нужно сохранить.

См. раздел *Знакомство с функциями тюнера* на стр. 14.

#### 2 Чтобы сохранить выбранный радиотекст, нажмите и удерживайте одну из кнопок от **Мемо1** до **Мемоб.**

На дисплее отобразится номер, под которым выбранный радиотекст будет сохранён в памяти.

В следующий раз, когда Вы нажмёте соответствующую кнопку, сохранённый радиотекст будет вызван из памяти. 

### Запоминание частот самых мощных трансляций

Функция BSM (запоминание лучших станций) позволяет автоматически сохранять в памяти устройства шесть станций с самым мощным сигналом в порядке мощности сигнала.

Радиочастоты, сохранённые с помощью функции BSM, могут заменять собой радиочастоты, сохранённые с помощью кнопок предварительной настройки.

#### 1 Отображение экрана предварительной настройки.

См. раздел *Знакомство с функциями тюнера* на стр. 14.

Отобразится экран предварительной настройки.

#### 2 Коснитесь BSM, чтобы включить функцию BSM.

Кнопкам предварительной настройки на сенсорной панели будут назначены шесть самых мощных радиочастот в порядке мощности их сигнала.

- Чтобы отменить процесс сохранения, нажмите **Cancel.** 

### Настройка на мощные сигналы

Настройка с местным поиском позволяет настраиваться только на радиостанции с достаточно мощными сигналами для качественного приема.

FM: выкл. — ■ ■ ■ ■ ■ ■ ■ ■ ■ ■ ■ ■ ■ ■ ■

MW/LW: выкл. — ■ ■ ■ ■ ■ ■ ■ ■ ■ ■

Настройка самого высокого уровня позволяет осуществлять прием только станций с самым сильным сигналом, а уменьшение уровня настройки позволяет принимать станции с более слабым сигналом.

### Прием дорожных сводок

Независимо от выбранного источника сигнала дорожные сводки можно получать автоматически с помощью функции TA (ожидание дорожных сводок).

**1 Настройте тюнер на TP-станцию или станцию расширенной сети вещания, передающую дорожные сводки TP.**

Включится индикатор

**2 Включение приема дорожных сводок.**

См. раздел *Знакомство с функциями тюнера* на стр. 14.

■ Если функция TA включается при отсутствии настройки на TP-станцию или станцию расширенной сети вещания, передающую дорожные сводки TP, индикатор включится неярко.

**3 В начале приема дорожной сводки отрегулируйте громкость TA (дорожных сводок) с помощью кнопок +/- (VOLUME/VOL).**

Новая установленная громкость сохранится в памяти и будет вызываться для последующих дорожных сводок.

**4 Отмена приема дорожной сводки во процессе приема.**

См. раздел *Знакомство с функциями тюнера* на стр. 14.

Тюнер возвратится к исходному источнику сигнала, но останется в режиме ожидания TA до повторного нажатия значка.

### Использование функцийPTY

Можно настроиться на радиостанцию с помощью информации PTY (типа программы).

### Поиск станции RDS с помощью информацииPTY

Можно выполнять поиск общих радиовещательных программ, например, тех, что перечислены в следующем разделе. См. стр. 27.

**1 Отображение экрана предварительной настройки.**

См. раздел *Знакомство с функциями тюнера* на стр. 14.

**2 Нажмите PTY.**

**3 С помощью кнопки ▲ или ▼ выберите тип программы.**

Существует четыре типа программ:

**News&Info—Popular—Classics—Others**

**4 Нажмите Start, чтобы начать поиск.**

Устройство начинает поиск радиостанций, передающих данный тип программ. При обнаружении радиостанции на дисплее будет показано название данной программы.

Информация PTY (идентификационный код типа программы) приведена в следующем разделе. См. стр. 27.

■ Для отмены поиска нажмите **Cancel**.

■ Программы некоторых радиостанций могут отличаться от программ, указанных в передаваемом коде PTY.

## Подробные инструкции

- Если ни одна из станций не передает программы нужного типа, то на дисплее в течение примерно двух секунд будет показано **Not Found**, и затем тюнер перейдет в режим приема станции, с которой был начат поиск.

### Использование прерывания для передачи новостей

Устройство может переключаться с других станций на станцию новостей с кодом PTY, когда станция начинает передавать программу новостей. После окончания программы новостей возобновляется прием прежней программы.

### Список PTY

#### News&Info

**News** (новости), **Affairs** (текущая информация), **Info** (информация), **Sport** (спорт), **Weather** (погода), **Finance** (финансы)

#### Popular

**Pop Mus** (поп-музыка), **Rock Mus** (рок-музыка), **Easy Mus** (легкая музыка), **Oth Mus** (прочие музыкальные жанры), **Jazz** (джаз), **Country** (кантри), **Nat Mus** (национальная музыка), **Oldies** (золотая коллекция), **Folk Mus** (народная музыка)

#### Classics

**L. Class** (легкая классическая музыка), **Classic** (классическая музыка)

#### Others

**Educate** (образовательные программы), **Drama** (постановки), **Culture** (культура), **Science** (наука), **Varied** (разное), **Children** (детские программы), **Social** (социальные вопросы), **Religion** (религиозные программы), **Phone In** (ток-шоу), **Touring** (путешествия), **Leisure** (отдых), **Document** (документальные программы)



### Переключение между типами медиафайлов

При воспроизведении диска, содержащего медиафайлы различных типов, такие как DivX и MP3, можно выбрать тип воспроизводимых файлов.

Данное устройство не позволяет воспроизводить аудиоданные (CD-DA) и файлы с изображениями в формате JPEG, записанные на диске DVD-R/RW/ROM.

**CD** (аудиоданные (CD-DA))—**Music** (сжатые аудиофайлы)—**Video** (видеофайлы формата DivX)—**Photo** (файлы с изображениями в формате JPEG)

### Работа с меню DVD

(Функция для дисков DVD video)

На некоторых DVD-проигрывателях имеется функция выбора содержимого дисков для воспроизведения с помощью меню.

### Использование кнопок со стрелками

**1** **Отображение кнопок со стрелками для перемещения по меню DVD-диска.**

См. раздел *Воспроизведение видео* на стр. 15.

## Подробные инструкции

### 2 Выберите нужный пункт меню.



- При непосредственном использовании меню DVD путем нажатия пунктов меню коснитесь соответствующего значка.

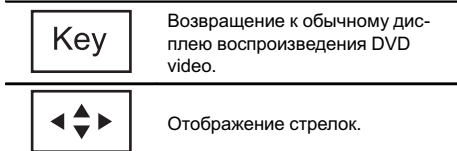

- Способы отображения меню на дисплее зависят от диска.
- В зависимости от содержимого DVD-дисков данная функция может работать неправильно. В таких случаях пользоваться меню DVD можно с помощью клавиш сенсорной панели. 

## Управление функциями iPod с устройства iPod

Можно вывести звук из приложений iPod на громкоговорители автомобиля, если выбран режим **App Mode**.

Эта функция несовместима со следующими моделями iPod.

- iPod nano 1-го поколения
- iPod 5-го поколения

Режим APP несовместим со следующими моделями iPod.

- iPhone 4 (версия ПО 4.1 или более поздняя)
- iPhone 3GS (версия ПО 4.1 или более поздняя)
- iPhone 3G (версия ПО 4.1 или более поздняя)
- iPod touch 4-го поколения (версия ПО 4.1 или более поздняя)
- iPod touch 3-го поколения (версия ПО 4.0 или более поздняя)
- iPod touch 2-го поколения (версия ПО 4.0 или более поздняя)
- iPod touch 1-го поколения (версия ПО 3.1.3 или более поздняя)

### 1 Переключение режима управления на App Mode.

См. раздел *Знакомство с функциями видео* на стр. 15.

См. раздел *Знакомство с функциями воспроизведения звука* на стр. 19.

### 2 Для выбора видеоролика/композиции и включения воспроизведения воспользуйтесь органами управления подключенного iPod.

#### Примечание

Следующими функциями можно управлять с данного устройства, даже если выбран режим управления **App Mode**.

- Пауза
- Ускоренная перемотка вперед/назад
- Переход к предыдущей/следующей композиции
- Переход к предыдущему/следующему разделу 

## Подробные инструкции

### Воспроизведение в произвольной последовательности (перемешивание)

Видеоролики/композиции на iPod можно воспроизводить в произвольной последовательности.

- **Songs** – Воспроизведение видеороликов/композиций из выбранного списка в произвольной последовательности.
- **Albums** – Воспроизведение по порядку видеороликов/композиций из альбома, выбранного случайным образом.
- **Folder** – Воспроизведение композиций/дорожек из выбранной папки в произвольной последовательности.
- **Disc** – Воспроизведение композиций/дорожек на выбранном диске в произвольной последовательности.
- **On** – Воспроизведение файлов в произвольной последовательности в пределах диапазона повторного воспроизведения, **Folder** и **Disc**.
- **Off** – отмена режима воспроизведения в произвольной последовательности.

### Воспроизведение всех композиций в произвольной последовательности (перемешать все)

(Функция для iPod)

В данном режиме все композиции на iPod воспроизводятся в произвольной последовательности.

### Повторное воспроизведение

- **Disc** – Воспроизведение текущего диска
- **Chapter** – повтор текущего раздела
- **Disc** – повтор текущей главы
- **Track** – Повтор текущей дорожки
- **File** – повтор текущего файла
- **Folder** – повтор текущей папки
- **One** – Повтор только текущего видеоролика/композиции/дорожки
- **All** – Повтор всех видеороликов/композиций, находящихся в выбранном списке на iPod, или всех файлов на USB
- Данную функцию можно использовать во время воспроизведения Video CD с функцией PBC (контроль воспроизведения).
- При выполнении поиска по разделу, перемотки вперед/назад, покадрового воспроизведения и замедленного воспроизведения функция повтора отключается.
- При воспроизведении дисков со сжатыми аудиофайлами и аудиоданными (CD-DA) повторное воспроизведение выполняется в рамках диапазона для того типа данных, которые записаны на диске, даже если выбран режим **Disc**.
- Если Вы выберете другую папку во время повторного воспроизведения, диапазон повторного воспроизведения сменится на **Disc**. При выборе USB диапазон повторного воспроизведения изменится на **All**.
- Если Вы выполните поиск дорожки или ускоренную перемотку вперед/назад в режиме **File**, диапазон повторного воспроизведения сменится на **Folder**.
- Если Вы выполните поиск главы/раздела или ускоренную перемотку вперед/назад в режиме **Chapter**, диапазон повторного воспроизведения сменится на **Disc**.
- Если Вы выполните поиск дорожки или ускоренную перемотку вперед/назад в режиме **Track**, диапазон повторного воспроизведения сменится на **Disc**.
- Когда выбран диапазон **Folder**, воспроизвести вложенную папку текущей папки невозможно.

## Воспроизведение видео на iPod

(Функция для iPod)

С помощью данного устройства можно воспроизводить видеоизображение, записанное на iPod с поддержкой видео.

- На данном устройстве можно воспроизводить фильмы, видеоклипы, видеоподкасты и телепрограммы, приобретенные в онлайн-магазине iTunes.
- Прежде чем вывести на дисплей видеоизображение, измените видеонастройки на iPod для воспроизведения видео на внешнем устройстве.

### 1 Отображение меню iPod.

См. раздел *Воспроизведение видео* на стр. 15.

### 2 Переключение iPod в режим видео.



Переключение iPod в режим видео.

### 3 Воспроизведение видео на iPod.

- Чтобы перейти в режим воспроизведения музыки на iPod, коснитесь значка.



Переключение iPod в режим воспроизведения музыки.

## Поиск видео/музыки на iPod

(Функция для iPod)

Для удобства управления и поиска элементы управления iPod на данном устройстве максимально приближены к элементам управления самого iPod.

## Поиск видео/музыки по категории

### 1 Отображение меню iPod.

См. раздел *Воспроизведение видео* на стр. 15.

См. раздел *Воспроизведение аудио* на стр. 19.

### 2 Нажмите на название категории, в которой необходимо выполнить поиск видео/музыки.

- **Video Playlists** (списки воспроизведения видео)
- **Movies** (фильмы)
- **Music Videos** (видеоклипы)
- **Video Podcasts** (видеоподкасты)
- **TV Shows** (телепрограммы)
- **Playlists** (списки воспроизведения)
- **Artists** (артисты)
- **Albums** (альбомы)
- **Songs** (композиции)
- **Podcasts** (подкасты)
- **Genres** (жанры)
- **Composers** (композиторы)
- **Audiobooks** (аудиокниги)

### 3 Нажмите на название списка, который Вы хотите воспроизвести.

Повторяйте эту операцию до тех пор, пока не найдете нужный видеоролик/музыку.

### 4 Начало воспроизведения выбранного списка.



Начало воспроизведения выбранного списка.

## Поиск в списке по алфавиту

(Функция для iPod)

### 1 Выберите категорию.

См. раздел *Поиск видео/музыки по категории* на стр. 30.

## Подробные инструкции

### 2 Переключение в режим поиска по алфавиту.



Переключение в режим поиска по алфавиту.

На экране отображается режим поиска по алфавиту.

### 3 Нажмите на букву, соответствующую первой букве названия видеоролика/композиции, которую Вы ищете.

Во время поиска использование сенсорной панели невозможно.

- Чтобы произвести поиск по другой букве, нажмите **Cancel**.

### 4 Нажмите на название списка, который Вы хотите воспроизвести.

Повторяйте эту операцию до тех пор, пока не найдете нужную композицию/видеоролик.

### 5 Начало воспроизведения выбранного списка.



Начало воспроизведения выбранного списка.

## Возобновление воспроизведения (Закладка)

(Функция для дисков DVD video)

Функция закладки позволяет при следующей загрузке диска возобновить воспроизведение с выбранной сцены.

Выбранная сцена будет помечена закладкой, и в следующий раз воспроизведение начнется с этого места.

- Для удаления закладки с диска во время воспроизведения нажмите и удерживайте кнопку.

- Следующая установленная закладка заменит ту, что была установлена первой. 

## Покадровое воспроизведение

(Функция для дисков DVD video/video CD/файла DivX)

### Примечание

При воспроизведении некоторых дисков изображение в режиме покадрового воспроизведения может быть нечетким. 

## Замедленное воспроизведение

### Примечания

- При замедленном воспроизведении звук отсутствует.
- При воспроизведении некоторых дисков изображение в режиме замедленного воспроизведения может быть нечетким.
- Замедленное воспроизведение в обратном направлении невозможно. 

## Поиск участка на диске для воспроизведения

Чтобы найти необходимый участок для воспроизведения, можно воспользоваться функцией поиска.

Для видео на DVD можно выбрать **Title** (глава), **Chapter** (раздел) или **10key** (цифровая клавишная панель).

Для дисков video CD можно выбрать **Track** (дорожка) или **10key** (цифровая клавишная панель).

- Функция поиска по разделу доступна только когда воспроизведение диска остановлено.

## Подробные инструкции

- Данную функцию можно использовать во время воспроизведения некоторых DVD или Video CD с функцией PBC (контроль воспроизведения).

### 1 Включение функции поиска.

См. раздел *Воспроизведение видео* на стр. 15.

### 2 Нажмите кнопку, соответствующую необходимой функции поиска (например, Chapter).

### 3 Ввод цифр производится с помощью кнопок с цифрами от 0 до 9.

- Чтобы удалить введенные цифры, нажмите кнопку C.

### 4 Начало воспроизведения с выбранного участка.



Подтверждение значений и включение воспроизведения.

#### Примечание

Если на диске имеется меню, для выбора можно также использовать меню DVD. См. раздел *Воспроизведение видео* на стр. 15.

## Изменение языка звукового сопровождения во время воспроизведения (Мульти-аудио)

Если DVD-диски/файлы DivX имеют звуковое сопровождение на разных языках и в разных аудиосистемах (например, Dolby Digital), во время воспроизведения можно переключать языки/аудиосистемы.

#### Примечания

- На некоторых DVD-дисках выбор языков/аудиосистем возможен только посредством меню.
- Вы также можете выбирать языки/аудиосистемы с помощью **Video Setup**. Чтобы получить дополнительную информацию, см. раздел *Установка языка звукового сопровождения* на стр. 41.
  - В зависимости от настройки видео может не воспроизводиться, если для записи DVD использованы определенные аудиосистемы.
  - Если изменить режим **Audio** во время перемотки вперед/назад, паузы или замедленного воспроизведения, включится режим обычного воспроизведения.

## Изменение языка субтитров во время воспроизведения (Мульти-субтитры)

Если на DVD/в файлах DivX присутствуют субтитры на разных языках, во время воспроизведения можно изменить язык субтитров.

#### Примечания

- На некоторых DVD-дисках выбор языков субтитров возможен только посредством меню.
- Вы также можете выбирать языки субтитров с помощью **Video Setup**. Чтобы получить дополнительную информацию, см. раздел *Установка языка субтитров* на стр. 41.
- Если изменить режим **Subtitle** во время перемотки вперед/назад, паузы или замедленного воспроизведения, включится режим обычного воспроизведения.



## Подробные инструкции

### Изменение ракурса во время воспроизведения (Несколько ракурсов)

Если запись на DVD сделана в нескольких ракурсах (сцены сняты в различных ракурсах), во время воспроизведения можно выбирать ракурс изображения.

- При воспроизведении сцены, снятой в различных ракурсах, на дисплее отображается значок ракурса. Включить или отключить отображение на дисплее значка ракурса можно в меню **Video Setup**. Подробную информацию см. в разделе *Настройка дисплея для DVD с записью сцен в нескольких ракурсах* на стр. 42.

#### Примечание

Если изменить ракурс во время перематки вперед/назад, паузы или замедленного воспроизведения, включится режим обычного воспроизведения. 

### Возврат к указанному месту

(Функция для дисков DVD video)

Данной функцией нельзя воспользоваться, если заданная сцена на DVD-диске не запрограммирована. 

### Выбор аудиовыхода

При воспроизведении дисков DVD video, записанных со звуком формата LPCM, Вы можете переключать аудиовыход.

При воспроизведении дисков Video CD можно выбрать режим стерео или моно.

- Данная функция доступна только во время воспроизведения диска.
- **L+R** – левый и правый
- **Left** – левый
- **Right** – правый

- **Mix** – микширование левого и правого каналов

При воспроизведении некоторых дисков и некоторых участков диска на дисплее может появляться значок, указывающий на невозможность использования данной функции. 

### Воспроизведение с функцией PBC

(Функция для дисков Video CD)

При воспроизведении дисков Video CD с функцией PBC (контроль воспроизведения) на дисплее отображается **PBC ON**.

#### 1 Включение функции поиска.

См. раздел *Воспроизведение видео* на стр. 15.

#### 2 Нажмите 10key, чтобы отобразить цифровую клавишную панель.

#### 3 Нажимайте кнопки от 0 до 9, чтобы ввести номер нужного пункта меню.

#### 4 Начало воспроизведения с выбранного участка.



Подтверждение значений и включение воспроизведения.

#### Примечания

- Вызов меню на дисплее во время воспроизведения с функцией PBC производится с помощью кнопки **Return**. Подробности смотрите в инструкциях, прилагаемых к диску.
- Функцию PBC (контроля воспроизведения) диска Video CD нельзя отменить.
- Во время воспроизведения дисков Video CD с функцией PBC (контроля воспроизведения) невозможно выбрать диапазон повторного воспроизведения и использовать поиск. 

## Выбор дорожек из списка названий дорожек

Можно выбрать дорожки для воспроизведения с помощью списка названий дорожек, записанных на диске.

### 1 Отображение списка названий дорожек.

См. раздел *Воспроизведение аудио* на стр. 19.

### 2 Нажмите название нужной дорожки.

Начнётся воспроизведение выбранного диска. 

## Выбор файлов из списка имен файлов

(Функция для сжатых аудиофайлов/DivX/JPEG)

Список имен файлов позволяет просматривать список имен файлов (или папок) и выбирать нужный для воспроизведения.

### 1 Отобразите список названий файлов (папок).

См. раздел *Воспроизведение аудио* на стр. 19.

См. раздел *Знакомство с функциями просмотра изображений* на стр. 22.

### 2 Нажмите на имя нужного файла (или папки).

- При выборе папки на дисплее отображается список имен, содержащихся в ней файлов (или папок). Чтобы выбрать нужное имя файла, повторите операцию.

- Если папка 01 (КОРНЕВАЯ) не содержит файлов, воспроизведение начнется с папки 02.

### 3 Начало воспроизведения выбранного списка.



Начало воспроизведения выбранного списка.



## Использование функции sound retriever









Автоматически улучшает качество звука сжатых аудиофайлов и восстанавливает полноту звучания.

Выкл. —  —  —  — 

-     — эффективней, чем    

## Настройка скорости воспроизведения аудиокниг

(Функция для iPod)

-     — Ускоренное воспроизведение
-   — Воспроизведение с обычной скоростью
-  — Замедленное воспроизведение 

## Отображение списков, относящихся к текущей композиции (поиск по категории)

(Функция для iPod)

### 1 Включите функцию Link Search.

См. раздел *Знакомство с функциями воспроизведения звука* на стр. 19.

### 2 Нажмите на название нужной категории.

- **Artist** — Отображение списка альбомов артиста, композиция которого воспроизводится в данный момент.
- **Album** — Отображение списка композиций из альбома, который воспроизводится в данный момент.
- **Genre** — Отображение списка альбомов в жанре, который воспроизводится в данный момент.
- Для отмены поиска нажмите **Cancel**.

### 3 Нажмите на название списка, который Вы хотите воспроизвести.

## Подробные инструкции

### 4 Начало воспроизведения выбранного списка.



Начало воспроизведения выбранного списка.



## Воспроизведение содержимого VOD (видео по запросу) в формате DivX®

На некоторых дисках формата DivX содержимое VOD (видео по запросу) можно воспроизводить только определенное количество раз. При загрузке диска с таким содержимым на дисплее отображается оставшееся количество возможных воспроизведений. Вы можете решить, воспроизводить диск или нет.

- Если содержимое VOD диска DivX не имеет ограничений по количеству воспроизведений, то можно загрузить диск в проигрыватель и воспроизводить его содержимое неограниченное количество раз. При этом на дисплее не будут отображаться никакие сообщения.
- Информация об оставшемся количестве воспроизведений отображается в поле после **“This DivX rental has used”**.

### Важно

- Чтобы воспроизвести VOD содержимое формата DivX на данном устройстве, сначала необходимо зарегистрировать данное устройство у Вашего поставщика содержимого VOD формата DivX. Подробнее о регистрационном коде см. в разделе *Отображение регистрационного кода содержимого VOD формата DivX®* на стр. 44.
- Содержимое VOD формата DivX защищено системой DRM (цифровой системой управления правами). Это допускает воспроизведение содержимого только на зарегистрированных устройствах.

- Если при загрузке диска с содержимым VOD формата DivX на дисплее появляется сообщение, нажмите кнопку **Play**.

Начнется воспроизведение содержимого VOD формата DivX.

- Чтобы перейти к следующему файлу, нажмите кнопку **Next Play**.
- Если Вы не желаете воспроизводить содержимое VOD формата DivX, нажмите кнопку **Stop**. 

## Захват изображения в файлах JPEG

Вы можете сделать захват изображения и использовать полученное изображение в качестве фона. Изображения легко сохраняются и вызываются из памяти устройства.

- Сохранить можно только одно изображение. Более старое изображение заменяется на более новое.

### 1 Приостановка показа слайдов при появлении на экране нужного изображения.

См. раздел *Знакомство с функциями просмотра изображений* на стр. 22.

См. раздел *Знакомство с операциями воспроизведения неподвижных изображений в режиме слайд-шоу* на стр. 23.

### 2 Захват изображения.

См. раздел *Знакомство с функциями просмотра изображений* на стр. 22.

См. раздел *Знакомство с операциями воспроизведения неподвижных изображений в режиме слайд-шоу* на стр. 23.

### 3 При появлении на дисплее **Do you save this image? нажмите Yes.**

Во время сохранения изображения в памяти устройства на дисплее отображается надпись **Saving the image Don't switch off the battery**. После окончания процесса сохранения на дисплее появится надпись **Image saved**.

- Чтобы отменить процесс сохранения, нажмите **No**. 

## Изменение формата экрана

Вы можете выбрать необходимый режим увеличения формата экрана с 4:3 до 16:9.

### 1 Отображение режима экрана.

См. раздел *Знакомство с функциями видео* на стр. 15.

См. раздел *Знакомство с функциями просмотра изображений* на стр. 22.

См. раздел *Знакомство с операциями воспроизведения неподвижных изображений в режиме слайд-шоу* на стр. 23.

### 2 Выберите желаемый формат изображения.

#### Full (во весь экран)

Формат изображения 4:3 увеличивается только по горизонтали, обеспечивая изображение формата 4:3 (нормальное изображение) без каких-либо искажений.

#### Just (точный)

Изображение слегка увеличивается в центре, и коэффициент увеличения возрастает к краям экрана, обеспечивая формат изображения 4:3 без нарушений пропорций даже при просмотре на широком экране.

#### Cinema (кино)

Изображение увеличивается в той же пропорции, что и при использовании **Full** или **Zoom** по горизонтали и в промежуточной пропорции между **Full** и **Zoom** по вертикали; идеально подходит для изображения формата кино (широкоформатное изображение), в котором надписи на экране остаются за границами изображения.

#### Zoom (увеличение)

Изображение формата 4:3 пропорционально увеличивается по горизонтали и по вертикали; идеально подходит для изображения формата кино (широкоформатное изображение).

#### Normal (обычный)

Изображение формата 4:3 отображается в реальном масштабе, не создавая ощущения диспропорции, поскольку сохраняются пропорции нормального изображения.

## Примечания

- Использование данной функции во время движения запрещено.
- Для каждого источника видеосигнала можно сохранить различные настройки.
- При просмотре видео в широкоформатном режиме, не совпадающем с его исходным форматом, изображение может выглядеть искаженным.
- Помните, что использование функции широкоформатного изображения в коммерческих целях или для общественного просмотра может являться нарушением закона об авторском праве.
- При просмотре в режиме **Cinema** или **Zoom** изображение будет более зернистым. 

## Знакомство с элементами меню

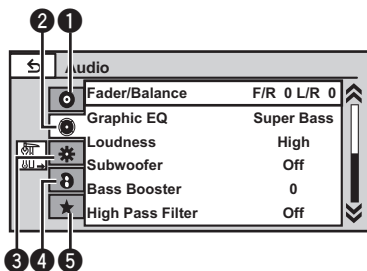

### 1 Отображение меню.

См. раздел *Стандартные операции настройки меню/операции со списками* на стр. 13.

### 2 Чтобы выбрать меню для настройки, нажмите любую из следующих кнопок сенсорной панели.

- Кнопки сенсорной панели

1		Меню настройки видео См. раздел <i>Настройка проигрывателя DVD-дисков</i> на стр. 41.
2		Меню аудиофункций См. раздел <i>Регулировки параметров звука</i> на стр. 38.
3		Меню системы См. раздел <i>Настройки системы</i> на стр. 45.
4		Меню заставок См. раздел <i>Настройки заставки</i> на стр. 50.
5		Пользовательское меню Можно выбрать меню внутри каждого меню (меню аудиофункций и т. д.) и сохранить его в пользовательском меню. См. раздел <i>Создание пользовательских меню</i> на стр. 51.

### Примечания

- Если в качестве источника сигнала выбрано **Disc** или **USB**, можно открыть меню **Video Setup**.
- При открытии **Video Setup** воспроизведение останавливается.
- Нельзя открыть меню аудиофункций, если включена функция приглушения звука/ослабления уровня сигнала или если просматриваются файлы JPEG. 

## Регулировки параметров звука

### Примечание

При выборе FM-тюнера в качестве источника сигнала функция **Source Level Adjuster** недоступна.

## Регулировка уровня сигнала/баланса

Можно выбрать такую настройку баланса/уровня сигнала, которая обеспечивает идеальные условия прослушивания на всех занятых пассажирами сиденьях.

### 1 Откройте меню аудиофункций.

См. раздел *Знакомство с элементами меню* на стр. 37.

### 2 Нажмите Fader/Balance в меню аудиофункций.

### 3 С помощью кнопок ▲ и ▼ отрегулируйте баланс передних и задних громкоговорителей.

Диапазон: от **Front:15** до **Rear:15**

- При использовании только двух громкоговорителей выберите **F/R: 0 L/R: 0**.
- Если для выхода заднего канала выбрана настройка **Subwoofer**, баланс передних/задних громкоговорителей отрегулировать нельзя. См. *Установка параметров выхода заднего канала и усилителя сабвуфера* на стр. 45.

### 4 С помощью кнопок ◀ и ▶ отрегулируйте баланс левого и правого громкоговорителей.

Диапазон: от **Left:15** до **Right:15**

## Использование эквалайзера

Эквалайзер позволяет регулировать параметры воспроизведения так, чтобы звучание соответствовало требуемым внутренним акустическим характеристикам автомобиля.

## Вызов кривых эквалайзера из памяти

В памяти устройства хранится семь кривых эквалайзера, которые можно легко вызвать в любое время. Ниже приводится перечень кривых эквалайзера.

Дисплей	Кривая эквалайзера
Powerful	Мощный
Natural	Естественный
Vocal	Вокальный
Custom1	Особый 1
Custom2	Особый 2
Flat	Ровный
Super Bass	Супербас

- Кривые эквалайзера **Custom1** и **Custom2** можно настраивать.
- Если выбрана кривая **Flat**, звук не изменяется. Для проверки эффектов эквалайзера переключайтесь между **Flat** и другой кривой.

### 1 Откройте меню аудиофункций.

См. раздел *Знакомство с элементами меню* на стр. 37.

### 2 Нажмите Graphic EQ в меню аудиофункций.

### 3 С помощью кнопок ◀ и ▶ выберите нужный элемент.

**Powerful—Natural—Vocal—Custom1—Custom2—Flat—Super Bass**

## Настройка 5-полосного графического эквалайзера

Можно отрегулировать уровень каждой полосы кривых эквалайзера.

- Для каждого источника сигнала может быть создана отдельная кривая **Custom1**. Если Вы настраиваете кривую эквалайзера, отличную от **Custom2**, ее параметры будут сохранены в **Custom1**.

## Элементы меню

- Можно создать общую для всех источников сигнала кривую **Custom2**. Если Вы производите регулировку при выбранной кривой **Custom2**, параметры кривой **Custom2** будут обновлены.

### 1 Откройте меню аудиофункций.

См. раздел *Знакомство с элементами меню* на стр. 37.

### 2 Нажмите Graphic EQ в меню аудиофункций.

3 С помощью кнопок ◀ и ▶ выберите нужный элемент.

Powerful—Natural—Vocal—Custom1—Custom2—Flat—Super Bass

4 Нажмите на полосу эквалайзера, которую необходимо отрегулировать.

5 С помощью кнопок ▲ и ▼ отрегулируйте уровень полосы эквалайзера. Диапазон: от +12dB до -12dB

- Затем Вы можете выбрать другую полосу и отрегулировать ее уровень.

## Регулировка тонкомпенсации

Тонкомпенсация компенсирует недостаточное звуковое давление в нижнем и верхнем диапазонах частот на низкой громкости.

### 1 Откройте меню аудиофункций.

См. раздел *Знакомство с элементами меню* на стр. 37.

### 2 Нажмите Loudness в меню аудиофункций.

3 С помощью кнопок ◀ и ▶ выберите требуемый уровень.

Off (выкл)—Low (низкий)—Mid (средний)—High (высокий)

## Использование выхода канала сабвуфера

Это устройство имеет выход канала сабвуфера, который можно включать и выключать.

- Если включён выход канала сабвуфера, можно настроить частоту среза и уровень громкости звучания сабвуфера.

### 1 Откройте меню аудиофункций.

См. раздел *Знакомство с элементами меню* на стр. 37.

### 2 Нажмите Subwoofer в меню аудиофункций.

3 Чтобы выключить или выключить выход сабвуфера, нажмите On или Off рядом со строкой Subwoofer.

4 Чтобы выбрать фазу выхода канала сабвуфера, нажмите кнопку Normal или Reverse рядом со строкой Phase.

5 Чтобы отрегулировать уровень громкости сабвуфера, нажмите кнопку ◀ или ▶ рядом с кнопкой Level на сенсорной панели.

Диапазон: от +6 до -24

6 С помощью кнопок ◀ и ▶, находящихся рядом с кнопкой Frequency на сенсорной панели, выберите частоту среза.

50Hz—63Hz—80Hz—100Hz—125Hz

На выходе сабвуфера будут воспроизводиться только те частоты, которые ниже указанных частот среза.

## Усиление нижних звуковых частот

Функция усиления нижних звуковых частот усиливает уровень низких частот.

### 1 Откройте меню аудиофункций.

См. раздел *Знакомство с элементами меню* на стр. 37.

**2 С помощью кнопок ◀ и ▶ выберите требуемый уровень.**

Диапазон: от 0 до +6

## Использование фильтра верхних частот

Если Вы не хотите, чтобы низкочастотные звуки из диапазона частот выхода канала сабвуфера воспроизводились из передних или задних громкоговорителей, включите HPF (фильтр верхних частот). В этом случае из передних или задних громкоговорителей будут воспроизводиться только звуки с частотой выше заданной.

**1 Откройте меню аудиофункций.**

См. раздел *Знакомство с элементами меню* на стр. 37.

**2 С помощью кнопок ◀ и ▶, находящиеся рядом с кнопкой Frequency на сенсорной панели, выберите частоту среза.**

Off (выкл)—50Hz—63Hz—80Hz—100Hz—125Hz

В этом случае из передних или задних громкоговорителей будут воспроизводиться только звуки с частотой выше заданной.

## Регулировка уровней входных сигналов

Функция SLA (настройка уровня входного сигнала) позволяет настроить уровень громкости каждого источника сигнала, чтобы предотвратить резкие изменения громкости при переключении источников сигнала.

- Настройки основываются на уровне громкости FM-тюнера, который остается неизменным.

**1 Откройте меню аудиофункций.**

См. раздел *Знакомство с элементами меню* на стр. 37.

**2 Сравните уровень громкости FM-тюнера с уровнем источника сигнала, который необходимо настроить.**

**3 Нажмите Source Level Adjuster в меню аудиофункций.**

**4 Коснитесь ▲ или ▼, чтобы отрегулировать громкость источника сигнала.**

Диапазон: от +4 до -4

### Примечания

- Регулировку уровня громкости в диапазоне MW/LW также можно производить с помощью данной функции.
- При воспроизведении дисков Video CD, компакт-дисков, сжатых аудиофайлов и файлов DivX автоматически устанавливается одинаковый уровень громкости.
- iPod и запоминающее устройство USB автоматически настраиваются на тот же уровень громкости источника сигнала.



## Настройка проигрывателя DVD-дисков

### Установка языка субтитров

Можно выбирать язык субтитров. Если субтитры присутствуют на диске, они будут отображаться на выбранном языке.

#### 1 Переход в меню Video Setup .

См. раздел *Знакомство с элементами меню* на стр. 37.

#### 2 Нажмите Subtitle Language в меню настройки видео.

Появится меню языка субтитров.

#### 3 Выберите нужный язык.

Язык субтитров установлен.

- При выборе **Others** см. *Выбор Others* на стр. 41.

#### Примечания

- Если выбранный язык отсутствует, отображается язык, указанный на диске.
- Переключить язык субтитров также можно, нажав на значок на дисплее во время воспроизведения. (См. *Воспроизведение видео* на стр. 15.)
- Использование кнопки **Subtitle** для переключения языка субтитров даже во время воспроизведения не изменяет заданные здесь параметры.

### Выбор Others

При выборе **Others** открывается экран ввода кода языка. См. *Таблица кодов языка для DVD* на стр. 82.

#### 1 Для ввода кода языка используйте кнопки от 0 до 9.

- Чтобы удалить введенные цифры, нажмите кнопку **C**.

#### 2 Регистрация кода.



Регистрация кода.

## Установка языка звукового сопровождения

Вы можете установить желаемый язык звукового сопровождения.

#### 1 Отображение меню настройки видео.

См. раздел *Знакомство с элементами меню* на стр. 37.

#### 2 Нажмите Audio Language в меню настройки видео.

Появится меню языка звукового сопровождения.

#### 3 Выберите нужный язык.

Язык звукового сопровождения установлен.

- При выборе **Others** см. *Выбор Others* на стр. 41.

#### Примечания

- Если выбранного языка нет на диске, используется язык, указанный на диске.
- Переключить язык звукового сопровождения можно также во время воспроизведения с помощью кнопки **Audio**. (См. *Воспроизведение видео* на стр. 15.)
- Использование кнопки **Audio** для переключения языка аудиосистемы даже во время воспроизведения не изменяет заданные здесь параметры.

## Настройка языка меню

Вы можете задать желаемый язык меню, записанных на диске.

#### 1 Отображение меню настройки видео.

См. раздел *Знакомство с элементами меню* на стр. 37.

#### 2 Нажмите Menu Language в меню настройки видео.

Появится список языков меню.

#### 3 Выберите нужный язык.

Язык меню установлен.

- При выборе **Others** см. *Выбор Others* на стр. 41.

#### Примечание

Если выбранный язык отсутствует, отображается язык, указанный на диске.

## Настройка дисплея для DVD с записью сцен в нескольких ракурсах

Можно настроить систему таким образом, чтобы в сценах, где возможна смена ракурса, появлялся значок ракурса.

### 1 Отображение меню настройки видео.

См. раздел *Знакомство с элементами меню* на стр. 37.

### 2 Чтобы включить отображение значка ракурса, нажмите Multi Angle в меню настройки видео.

## Настройка формата изображения

Возможны два варианта дисплея: широкоформатный с отношением ширины к высоте 16:9 (ТВ-формат) и обычный с соотношением 4:3. Необходимо выбрать правильный формат для дисплея, подключенного к **V OUT**.

- При использовании обычного дисплея выбирайте **Letter Box** или **Pan Scan**. При выборе **16:9** изображение может выглядеть неестественным.
- При выборе соотношения сторон ТВ-экрана дисплей устройства переключается на ту же настройку.

### 1 Отображение меню настройки видео.

См. раздел *Знакомство с элементами меню* на стр. 37.

### 2 Нажмите TV Aspect в меню настройки видео для выбора ТВ-формата.

С помощью кнопки **TV Aspect** добейтесь отображения на дисплее нужного ТВ-формата.

- **16:9** – широкоформатное изображение (16:9) выводится в реальном виде (начальная настройка)
- **Letter Box** – изображение формата «letterbox» с черными полосами в верхней и нижней части экрана
- **Pan Scan** – изображение обрезается с правой и с левой сторон экрана

#### Примечания

- При воспроизведении дисков, на которых не указан формат **Pan Scan**, автоматически используется настройка **Letter Box**, даже если выбрана настройка **Pan Scan**. Убедитесь, что на упаковке диска есть маркировка .
- Для некоторых дисков соотношение сторон экрана изменить нельзя. Подробнее см. в руководстве к диску.

## Настройка интервала смены изображений в режиме слайд-шоу

На данном устройстве можно воспроизводить файлы JPEG в режиме слайд-шоу. С помощью данной настройки можно выбрать интервал смены изображений.

### 1 Отображение меню настройки видео.

См. раздел *Знакомство с элементами меню* на стр. 37.

### 2 Нажмите Time Per Photo Slide в меню настройки видео, чтобы выбрать интервал для режима слайд-шоу.

Нажимайте кнопку **Time Per Photo Slide** до отображения на дисплее нужной настройки.

- **5sec** – смена изображений JPEG с интервалом в 5 секунд
- **10sec** – смена изображений JPEG с интервалом в 10 секунд

## Элементы меню

- **15sec** – смена изображений JPEG с интервалом в 15 секунд
- **Manual** – смена изображений JPEG вручную

### Установка блокировки доступа

Некоторые диски DVD позволяют использовать функцию блокировки доступа для предотвращения просмотра детьми сцен насилия и прочих фрагментов, предназначенных только для взрослых. Уровень блокировки доступа можно выбрать по желанию.

- Если установлена блокировка доступа определенного уровня, то при попытке воспроизвести такой диск на экран выводится запрос кода доступа. Воспроизведение начнется только после ввода правильного кода.

### Установка кода и уровня блокировки

Для воспроизведения дисков с функцией блокировки необходимо зарегистрировать код.

#### 1 Отображение меню настройки видео.

См. раздел *Знакомство с элементами меню* на стр. 37.

#### 2 Нажмите Parental в меню настройки видео.

#### 3 С помощью кнопок от 0 до 9 введите четырехзначный код.

- Чтобы удалить введенные цифры, нажмите кнопку C.

#### 4 Регистрация кода.



Регистрация кода.

Код установлен, и теперь можно задать уровень.

#### 5 Выберите нужный уровень с помощью кнопок от 1 до 8 на сенсорной панели.

#### 6 Нажмите Enter.

Уровень блокировки доступа установлен.

- **8** – допускается воспроизведение всего диска (начальная настройка)
- От **7** до **2** – допускается воспроизведение детских программ и программ, не ориентированных только на взрослых
- **1** – допускается воспроизведение только детских программ

#### Примечания

- Рекомендуется записать код, чтобы не забыть его.
- Информация об уровне блокировки доступа сохранена на диске. Эта информация указана на упаковке диска, в прилагаемом буклете или на самом диске. Если на диске не запрограммирован уровень блокировки, то использование функции блокировки на данном устройстве невозможно.
- На некоторых дисках защитная блокировка применяется только в отношении сцен определенного характера. Такие сцены воспроизводиться не будут. Подробности см. в инструкциях, прилагаемых к дискам.

### Изменение уровня

Установленный уровень блокировки доступа можно изменять.

#### 1 Отображение меню настройки видео.

См. раздел *Знакомство с элементами меню* на стр. 37.

#### 2 Нажмите Parental в меню настройки видео.

#### 3 С помощью кнопок от 0 до 9 введите код доступа.

#### 4 Регистрация кода.



Регистрация кода.

Код будет установлен, и теперь можно изменить уровень.

- При вводе неправильного кода отображается значок . Нажмите С и введите правильный код.
- Если вы забыли код, см. *Если вы забыли код* на стр. 44.

**5 Выберите нужный уровень с помощью кнопок от 1 до 8 на сенсорной панели.**

**6 Нажмите Enter.**

Новый уровень блокировки доступа установлен.

**Если вы забыли код**

Нажмите **RESET**.

## Настройка файла субтитров DivX

Можно выбрать, нужно или не нужно отображать внешние субтитры DivX.

- Если настройка **Custom** включена, то субтитры DivX будут отображаться даже при отсутствии внешних файлов с субтитрами DivX.

**1 Отображение меню настройки видео.**

См. раздел *Знакомство с элементами меню* на стр. 37.

**2 Нажмите DivX Subtitle в меню настройки видео, чтобы выбрать нужную настройку субтитров.**

- **Original** – отображение субтитров DivX
- **Custom** – отображение внешних субтитров DivX

**Примечания**

- В одной строке может отображаться до 42 символов. Если в строке более 42 символов, то остальные символы перенесутся на следующую строку.
- В одном окне дисплея может отображаться не более 126 символов. Если текст содер-

жит более 126 символов, то лишние символы отображаться не будут.

## Отображение регистрационного кода содержимого VOD формата DivX®

Чтобы воспроизвести VOD-содержимое (видео по запросу) формата DivX на данном устройстве, сначала необходимо зарегистрировать данное устройство у поставщика содержимого VOD формата DivX. Для регистрации необходимо создать регистрационный код VOD DivX и сообщить его поставщику.

- Запишите его, поскольку он понадобится при регистрации устройства у поставщика содержимого VOD формата DivX.

**1 Отображение меню настройки видео.**

См. раздел *Знакомство с элементами меню* на стр. 37.

**2 Нажмите DivX VOD в меню настройки видео.**

На дисплее появятся **Registration Code** и **Deregistration (Deactivation) Code**.

**3 Нажмите Registration Code.**

Отображается регистрационный код.

## Отображение кода отмены регистрации

Если устройство уже активировано, регистрацию можно отменить с помощью кода отмены регистрации.

**1 Отображение меню настройки видео.**

См. раздел *Знакомство с элементами меню* на стр. 37.

**2 Нажмите DivX VOD в меню настройки видео.**

**3 Нажмите**

**Deregistration (Deactivation) Code.**

- Для отмены деактивации нажмите **Cancel**.

## Элементы меню

### 4 Нажмите OK.

Отмена регистрации завершена.

### Автоматическое воспроизведение дисков DVD

При установке диска DVD с меню DVD устройство автоматически отменит настройки меню и запустит воспроизведение с первого раздела первой главы.

- Некоторые DVD могут воспроизводиться неправильно. Если эта функция работает некорректно, отключите ее и запустите воспроизведение.

#### 1 Переход в меню Video Setup .

См. раздел *Знакомство с элементами меню* на стр. 37.

#### 2 Чтобы включить функцию автоматического воспроизведения, нажмите DVD Auto Play.

- Чтобы отключить функцию автоматического воспроизведения, нажмите **DVD Auto Play** еще раз. ■

## Настройки системы

### Включение вспомогательной настройки

Активируйте эту настройку при подключении к данному устройству вспомогательного устройства.

#### 1 Откройте меню системы.

См. раздел *Знакомство с элементами меню* на стр. 37.

#### 2 Нажмите AUX Input в меню системы, чтобы включить или выключить AUX Input.

### Настройка аудио/видеохода

Активируйте эту настройку при подключении к данному устройству внешнего видеоустройства.

#### 1 Откройте меню системы.

См. раздел *Знакомство с элементами меню* на стр. 37.

#### 2 Нажмите AV Input в меню системы, чтобы включить или выключить AV Input.

### Установка параметров выхода заднего канала и усилителя сабвуфера

Провода задних громкоговорителей этого устройства можно использовать для подключения широкополосного громкоговорителя (**Full**) или сабвуфера (**Subwoofer**). При выборе для настройки задних громкоговорителей значения **Subwoofer** можно подключить провод заднего громкоговорителя непосредственно к сабвуферу без использования вспомогательного усилителя.

- Если сабвуфер не подключен к выходу заднего канала, выберите **Full** (широкополосный громкоговоритель).

- Если провода задних громкоговорителей подсоединены к сабвуферу, выберите **Subwoofer** (сабвуфер).

Выход заднего канала данного устройства (выход RCA) можно использовать для сабвуфера (**Subwoofer**) или задних громкоговорителей (**Rear Speaker**).

- Если сабвуфер не подключен к выходу заднего канала, выберите **Rear Speaker** (задние громкоговорители).
- Если сабвуфер не подключен к выходу заднего канала, выберите **Subwoofer** (сабвуфер).

### 1 Выключение устройства.

См. раздел *Основные операции* на стр. 11.

### 2 Откройте меню системы.

См. раздел *Знакомство с элементами меню* на стр. 37.

### 3 Нажмите Rear Speaker в меню системы.

### 4 Нажмите Rear Speaker, чтобы выбрать выход сабвуфера или широкополосный громкоговоритель.

### 5 Для переключения между сабвуфером и задним громкоговорителем нажмите Preout.

#### Примечания

- Даже при изменении настройки звук выводится не будет, если не включен выход канала сабвуфера (см. *Использование выхода канала сабвуфера* на стр. 39).
- При изменении данной настройки значение выхода канала сабвуфера в аудиоменю возвращается к заводским установкам.

## Установка шага настройки в FM-диапазоне

Обычно шаг настройки в FM-диапазоне, используемый при настройке с поиском, составляет 50 кГц. При включении функции AF или TA шаг настройки автоматически меняется на 100 кГц. При включенной

функции AF предпочтительно установить шаг настройки 50 кГц.

- Во время ручной настройки шаг настройки составляет 50 кГц.

### 1 Выключение устройства.

См. раздел *Основные операции* на стр. 11.

### 2 Откройте меню системы.

См. раздел *Знакомство с элементами меню* на стр. 37.

### 3 Нажмите FM Step в меню системы для выбора шага настройки в FM-диапазоне.

При нажатии кнопки **FM Step** происходит переключение шага настройки в FM-диапазоне между значениями 50 кГц и 100 кГц. Выбранный шаг настройки в FM-диапазоне появляется на дисплее.

## Настройка RDS

### Ограничение станций региональными программами

При использовании функции AF функция региональных программ ограничивает выбор станциями, транслирующими региональные программы.

Региональную функцию можно включить или выключить отдельно для каждого FM-диапазона.

### 1 Выключение устройства.

См. раздел *Основные операции* на стр. 11.

### 2 Откройте меню системы.

См. раздел *Знакомство с элементами меню* на стр. 37.

### 3 Нажмите RDS Setup в меню системы.

### 4 Выберите Regional в меню, чтобы включить региональную функцию.

- Нажмите **Regional** еще раз, чтобы выключить региональную функцию.

## Элементы меню

### Выбор альтернативных частот

Если качество приема низкое, устройство автоматически выполнит поиск другой станции в той же сети.

Функцию AF можно включить или выключить отдельно для каждого FM-диапазона.

#### 1 Выключение устройства.

См. раздел *Основные операции* на стр. 11.

#### 2 Откройте меню системы.

См. раздел *Знакомство с элементами меню* на стр. 37.

#### 3 Нажмите RDS Setup в меню системы.

#### 4 Нажмите Alternative FREQ, чтобы включить функцию AF.

- Чтобы выключить функцию AF, нажмите **Alternative FREQ** еще раз.

#### Примечание

Во время поиска частоты функцией AF звук может временно прерываться другой программой.

### Включение автоматического поиска PI

Устройство может автоматически искать другую станцию с такой же программой даже во время вызова предварительной настройки.

#### 1 Выключение устройства.

См. раздел *Основные операции* на стр. 11.

#### 2 Откройте меню системы.

См. раздел *Знакомство с элементами меню* на стр. 37.

#### 3 Нажмите Auto PI в меню системы, чтобы включить автоматический PI поиск (по идентификатору программы).

- Чтобы выключить автоматический PI поиск (по идентификатору программы), нажмите **Auto PI** еще раз.

### Включение функции приглушения звука/ослабления уровня сигнала

Звук/уровень звукового сигнала данной системы автоматически понижается при получении сигнала от оборудования с функцией приглушения звука.

- При отмене приглушения/понижения уровня звука происходит возврат к стандартному уровню звука.

#### 1 Откройте меню системы.

См. раздел *Знакомство с элементами меню* на стр. 37.

#### 2 Нажимайте Mute/ATT до появления нужной настройки.

Нажимайте **Mute/ATT** до отображения на дисплее нужной настройки.

- **Mute** – приглушение звука
- **ATT –20dB** – ослабление уровня сигнала (**ATT –20dB** имеет более сильный эффект, чем **ATT –10dB**)
- **ATT –10dB** – ослабление уровня сигнала
- **Off** – Выключение функции приглушения звука/ослабления уровня сигнала

#### Примечания

- Звук выключается, отображается надпись **Mute**, и регулировки всех аудиопараметров становятся недоступны.
- При отображении на экране **ATT** звук приглушается, и другие настройки параметров звука выполнить нельзя.
- При завершении телефонного соединения возобновляется нормальный режим эксплуатации.

## Выбор языка меню

Можно выбрать один из четырех языков меню.

Если в записи имеется текстовая информация, например, название главы, имя артиста или комментарий, на европейских языках или на русском языке, то она может отображаться на дисплее устройства.

- Можно изменить язык для следующих меню.
  - Меню системы
  - Меню настройки видео
  - Информация на дисплее
  - Языковые настройки для DivX
- При несовместимости настроек встроенного и выбранного языка возможны искажения при выводе текстовых сообщений.
- Некоторые символы могут отображаться неправильно.
- Чтобы завершить настройку, необходимо выключить, а затем включить зажигание.

### 1 Откройте меню системы.

См. раздел *Знакомство с элементами меню* на стр. 37.

### 2 Нажмите System Language в меню системы, чтобы выбрать нужный язык.

### 3 Выберите нужный язык.

**English** (английский)—**Français** (французский)—**Español** (испанский)—**Русский** (русский)

## Настройка камеры заднего обзора (задней камеры)

### ВНИМАНИЕ

Компания Pioneer рекомендует использовать камеру, которая выдает зеркальное изображение, в противном случае изображение на экране может быть перевернутым.

Данное устройство оснащено функцией, позволяющей автоматически переключаться на сигнал с камеры заднего обзора (**R.C IN**), если камера установлена в автомобиле и если включена передача заднего хода **REVERSE (R)**. (Более подробную информацию можно получить у Вашего дилера.)

- После настройки параметров камеры заднего обзора установите рычаг переключения передач в положение **REVERSE (R)** и убедитесь, что на дисплей выводится изображение с камеры заднего обзора.
- Если дисплей ошибочно переключается на изображение с камеры заднего обзора (например, при движении вперед), измените настройки камеры.
- Для выхода из режима просмотра изображения с камеры заднего вида и возврата к дисплею источника сигнала нажмите и удерживайте **MUTE**.
- Нажмите на значок **RearView**, чтобы показать изображение с камеры заднего обзора во время движения. Чтобы выключить камеру заднего обзора, нажмите на значок еще раз. Подробнее см. в разделе *Выбор источника сигнала с помощью сенсорной панели* на стр. 11.

### 1 Откройте меню системы.

См. раздел *Знакомство с элементами меню* на стр. 37.

### 2 Нажмите Camera Polarity в меню системы, чтобы выбрать соответствующую настройку.

- **Battery** – Если подключен положительный провод электропитания, а рычаг переключения передач установлен в положение **REVERSE (R)**
- **Ground** – Если подключен отрицательный провод электропитания, а рычаг переключения передач установлен в положение **REVERSE (R)**
- **Off** – Если камера заднего обзора не подключена к данному устройству



## Элементы меню

### Выбор формата видеосигнала

Выходной формат видео для V OUT можно устанавливать NTSC или PAL.

#### 1 Выключение устройства.

См. раздел *Основные операции* на стр. 11.

#### 2 Откройте меню системы.

См. раздел *Знакомство с элементами меню* на стр. 37.

#### 3 Коснитесь Video Output Format в меню системы, чтобы выбрать формат выходного видеосигнала.

NTSC—PAL

3 Нажимайте ◀ или ▶ для выбора нужного видеосигнала.

Auto—PAL—NTSC—PAL-M—PAL-N—SECAM

#### Примечание

Переключение формата выходного видеосигнала источника возможно только с данного устройства.

### Настройка видеосигнала

Если к данному устройству подключается аудио-/видеооборудование, выберите нужную настройку видеосигнала.

- Поскольку по умолчанию для этой функции установлено значение **Auto**, подстройка видеосигнала производится устройством автоматически.

Однако, если выбрано значение **Auto** и сигнал слишком слабый, экран может стать черным или изображение может быть искажено. Обычно требуется выбрать правильный видеосигнал.

#### 1 Откройте меню системы.

См. раздел *Знакомство с элементами меню* на стр. 37.

#### 2 Нажмите Video Signal Setting в меню функций.

Отображаются элементы

#### Video Signal Setting.

- **AV** – Настройка видеосигнала AV
- **AUX** – Настройка видеосигнала AUX
- **Camera** – Настройка видеосигнала камеры

## Настройки заставки

### Выбор цвета подсветки

Данное устройство оснащено многоцветной подсветкой.

### Выбор запрограммированного цвета подсветки

Можно выбрать цвет подсветки из списка цветов.

#### 1 Откройте меню заставок.

См. раздел *Знакомство с элементами меню* на стр. 37.

#### 2 Нажмите Appearance.

#### 3 Нажмите Illumination, а затем на нужный цвет в списке.

### Настройка цвета подсветки

#### 1 Откройте меню заставок.

См. раздел *Знакомство с элементами меню* на стр. 37.

#### 2 Нажмите Appearance.

#### 3 Нажмите Illumination, а затем коснитесь значка Custom.



Значок настроек пользователя

#### 4 Нажимайте на шкалу цветов, чтобы отрегулировать цвет.

#### 5 Чтобы точно отрегулировать цвет, коснитесь ◀ или ▶.

#### 6 Нажмите и удерживайте значок Мемо, чтобы сохранить отрегулированный цвет в памяти устройства.



Значок Мемо

Выбранный цвет сохранен в памяти. Этот цвет будет вызван из памяти при следующем нажатии на тот же значок.

### Выбор цвета экранного меню

Цвет экранного меню можно изменять.

#### 1 Откройте меню заставок.

См. раздел *Знакомство с элементами меню* на стр. 37.

#### 2 Нажмите Appearance.

#### 3 Нажмите Screen в меню заставок.

#### 4 Нажмите на значок одного из списков цветов.

### Выбор фоновой заставки экрана

Для каждого источника сигнала можно выбрать собственную заставку.

#### 1 Откройте меню заставок.

См. раздел *Знакомство с элементами меню* на стр. 37.

#### 2 Нажмите Background в меню заставки.

#### 3 Выберите нужную настройку.

- Если в устройстве не сохранено файлов JPEG, фотографию выбрать нельзя. О сохранении файлов JPEG см. в разделе *Захват изображения в файлах JPEG* на стр. 35. 

## Создание пользовательских меню

**1 Выведите на дисплей разделы меню, которые необходимо зарегистрировать.**

См. раздел *Знакомство с элементами меню* на стр. 37.

Предусмотрена возможность настройки меню за исключением **Video Setup** .

**2 Чтобы зарегистрировать раздел меню, нажмите на нужный раздел и удерживайте.**

■ Чтобы отменить регистрацию, еще раз нажмите и удерживайте раздел меню.

**3 Откройте пользовательское меню и выберите одно из зарегистрированных меню.**

См. раздел *Знакомство с элементами меню* на стр. 37.

### Примечание

Можно зарегистрировать до 12 разделов меню. ■

## Изменение настроек изображения

Для каждого источника сигнала и камеры заднего обзора можно регулировать следующие параметры: **Brightness** (яркость), **Contrast** (контрастность), **Color** (цвет), **Hue** (оттенок), **Dimmer** (регулятор освещенности), **Temperature** (температура), **Black Level** (уровень чёрного) и **RGB Dot ADJ** (настройка светодиодных часов RGB).

- Настройки **Color**, **Hue**, **Contrast** и **Black Level** для источника аудиосигнала не регулируются.

### 1 Чтобы отобразить

**Picture Adjustment**, нажмите и удерживайте **MENU**.

На дисплее появятся названия настроек.

### 2 При настройке **Picture Adjustment** выберите устройство.

**NAVI**

Настройка **Picture Adjustment** для навигационной системы.

**Rear View**

Настройка **Picture Adjustment** для камер заднего обзора.

**Source**

Настройка **Picture Adjustment** для источника сигнала.

### 3 Чтобы выбрать функцию для настройки, нажмите любую из следующих кнопок сенсорной панели.

Отображаются элементы

**Picture Adjustment**.

- **Brightness** – Регулировка интенсивности черного
- **Contrast** – Регулировка контрастности
- **Color** – Регулировка насыщенности цвета
- **Hue** – Регулировка оттенка цвета (увеличивается насыщенность красного или зеленого цветов)

- **Dimmer** – Регулировка яркости дисплея
- **Temperature** – Регулировка цветовой температуры для регулировки баланса белого
- **Black Level** – Увеличивает насыщенность черных участков изображения, подчеркивая контраст между яркими и темными деталями
- **RGB Dot ADJ** – Настройка перехода фазы светодиодных часов при подключенной навигационной системе
  - Если для параметра **Camera Polarity** выбрано значение **Off**, то настройка формата изображения камеры заднего обзора невозможна. (См. *Настройка камеры заднего обзора (задней камеры)* на стр. 48.)
  - Если выбрана система цветопередачи PAL/PAL-N/PAL-M/SECAM, настройка параметра **Hue** невозможна.
  - Для некоторых камер заднего вида настройка изображения невозможна.

### 4 Нажмите ◀ или ▶, чтобы установить необходимое значение параметра.

При каждом нажатии на кнопку ◀ или ▶ уровень выбранной настройки будет повышаться или понижаться.

- Параметр **Dimmer** можно регулировать в диапазоне от **+1** до **+48**.
- Параметр **Temperature** можно регулировать в диапазоне от **+3** до **-3**.

### 5 Чтобы выполнить настройку, нажмите **Black Level** и **RGB Dot ADJ**.

- Параметр **Black Level** можно включать и отключать.
- Для параметра **RGB Dot ADJ** можно выбрать значение **1** или **2**.

### Примечания

- Использование данной функции во время движения запрещено.
- Настройки **Brightness/Contrast/Dimmer** будут разными в зависимости от того, включена или выключена подсветка. 

## Другие функции

### Регулировка положения отклика сенсорных панелей (калибровка сенсорной панели)

Если вам кажется, что сенсорные кнопки на экране отклонились от нормального положения и неправильно реагируют при прикосновении, необходимо отрегулировать положения отклика сенсорной панели. Предусмотрено два способа настройки: 4-точечная регулировка – прикосновение к четырем углам экрана; и 16-точечная регулировка – выполняется точная настройка по всему полю экрана.

- При настройке касайтесь экрана осторожно. Слишком сильное нажатие может повредить сенсорную панель. Не используйте острые предметы, такие как шариковая ручка или механический карандаш. Они могут повредить экран.
- Если выполнить регулировку сенсорной панели надлежащим образом не удается, обратитесь к местному дилеру компании Pioneer.

#### 1 Выключение устройства.

См. раздел *Основные операции* на стр. 11.

#### 2 Чтобы отобразить

**Picture Adjustment**, нажмите и удерживайте **MENU**.

#### 3 Нажмите и удерживайте **MENU**, чтобы начать калибровку сенсорной панели.

Появится экран 4-точечной регулировки сенсорной панели.

#### 4 По очереди нажмите на стрелки во всех четырех углах экрана.

- Для отмены настройки нажмите и удерживайте кнопку **MENU**.

#### 5 Нажмите **MENU** для завершения 4-точечной настройки.

Настроенная позиция сохраняется в памяти.

- Во время сохранения данных о настройке не выключайте двигатель.

#### 6 Нажмите **MENU** для перехода к 16-точечной настройке.

Появится экран 16-точечной регулировки сенсорной панели.

- Для отмены настройки нажмите и удерживайте кнопку **MENU**.

#### 7 Осторожно коснитесь центра значка + на экране.

После того, как вы коснетесь всех значков, данные о настроенных положениях сохраняются в памяти.

- Во время сохранения данных о настройке не выключайте двигатель.

#### 8 Чтобы завершить настройку, нажмите и удерживайте кнопку **MENU**.

## Использование дополнительного источника сигнала (AUX)

С помощью данного устройства можно управлять внешними устройствами, например, видеомагнитофоном или портативными устройства (приобретаются отдельно). При подключении внешнего устройства оно автоматически определяется как дополнительный (AUX) источник сигнала и распознается как **AUX**.

## Способы подключения дополнительных устройств (AUX)

Конструкция данного устройства позволяет подключать дополнительное оборудование.

## Кабель с мини-штекером (AUX)

*При подключении вспомогательного оборудования с помощью кабеля с мини-штекером*

iPod и портативный аудио/видеоплеер можно подключить к данному устройству с помощью кабеля с мини-штекером.

- Если iPod с функцией воспроизведения видео подключен к данному устройству с помощью 4-контактного кабеля, оснащенного 3,5-мм штекером (например, CD-V150M), то Вы сможете воспроизводить видеофайлы, записанные на подключенном iPod.
- Можно подключить портативный аудио/видеоплеер с помощью 4-контактного кабеля RCA, оснащенного 3,5 мм штекером (приобретается отдельно). Однако, в зависимости от используемого кабеля, может потребоваться поменять местами красный (правый аудиоканал) и желтый (видео) кабели для правильного воспроизведения аудио- и видеосигналов.

### ● Вставьте мини-штекер стереокабеля в гнездо AUX (вспомогательный вход) этого устройства.

См. руководство по установке.

См. раздел *Описание элементов устройства* на стр. 10. ▣

## Подключение устройств

### ⚠ ПРЕДУПРЕЖДЕНИЕ

- Во избежание несчастных случаев и нарушения законодательства запрещается просмотр видео на передних сиденьях во время движения автомобиля. Также задние дисплеи должны быть установлены так, чтобы не отвлекать внимание водителя.
- В некоторых странах или штатах просмотр изображений на дисплее в транспортном средстве даже пассажирами может быть противозаконным. Там, где действуют такие законодательные акты, они должны соблюдаться, и функции DVD данного устройства не должны использоваться.

### ⚠ ВНИМАНИЕ

- Компания PIONEER не рекомендует устанавливать и производить обслуживание дисплея самостоятельно. При самостоятельной установке или обслуживании данного изделия существует опасность поражения электрическим током или получения иных травм. Для установки или обслуживания дисплея обращайтесь к техническим специалистам, авторизованным компанией Pioneer.
- Закрепите все провода при помощи зажимов или изоляционной ленты. Не оставляйте оголенные провода без изоляции.
- Запрещается просверливать отверстия в отсеке двигателя для подключения желтого провода дисплея к аккумуляторной батарее автомобиля. С течением времени от вибрации двигателя может нарушиться изоляция провода в точке выхода из пассажирского отсека и входа в отсек двигателя. Особое внимание необходимо уделить креплению провода.
- Не допускайте наматывания провода микрофона вокруг колонки рулевого управления или рычага переключения передач. Это очень опасно! Установите это устрой-

ство таким образом, чтобы оно не затрудняло вождение.

- Убедитесь, что кабели не касаются движущихся частей автомобиля, например, механизма переключения передач, стояночного тормоза или механизма регулировки положения сидения.
- Не укорачивайте кабели. Это может вызвать неисправность цепи защиты.

### ⚠ ПРЕДУПРЕЖДЕНИЕ

- **СВЕТЛО-ЗЕЛЕНЫЙ ПРОВОД У РАЗЪЕМА ПИТАНИЯ ПРЕДНАЗНАЧЕН ДЛЯ КОНТРОЛЯ ЗА СОСТОЯНИЕМ ПАРКОВКИ И ДОЛЖЕН БЫТЬ ПОДСОЕДИНЕН К ВЫКЛЮЧАТЕЛЮ СТОЯНОЧНОГО ТОРМОЗА СО СТОРОНЫ ИСТОЧНИКА ПИТАНИЯ. НЕПРАВИЛЬНОЕ ПОДСОЕДИНЕНИЕ ИЛИ ИСПОЛЬЗОВАНИЕ ДАННОГО ПРОВОДА МОЖЕТ ЯВЛЯТЬСЯ НАРУШЕНИЕМ ДЕЙСТВУЮЩЕГО ЗАКОНОДАТЕЛЬСТВА И МОЖЕТ СТАТЬ ПРИЧИНОЙ СЕРЬЕЗНЫХ ТРАВМ ИЛИ УЩЕРБА ИМУЩЕСТВУ.**

### 🔄 Важно

- Данное устройство не может быть установлено в транспортном средстве, в котором для ключа зажигания не предусмотрено положение ACC (аксессуары).



Положение ACC



Положение ACC отсутствует

- Эксплуатация данного устройства в условиях, отличных от описанных ниже, может привести к пожару или сбою в работе устройства.
  - Транспортные средства с 12-вольтовым аккумулятором и заземлением отрицательного полюса.
  - Громкоговорители 50 Вт (выходная мощность) и от 4 до 8 Ом (сопротивление).

- Во избежание короткого замыкания, перегрева или неисправностей обязательно соблюдайте следующие указания.
  - Перед установкой отсоедините отрицательную клемму аккумулятора.
  - Закрепите провода при помощи зажимов или изоляционной ленты. Для защиты проводки изолируйте провода в местах их соприкосновения с металлическими деталями.
  - Разместите все кабели в удалении от подвижных деталей, таких как рычаг переключения передач и направляющие сидений.
  - Разместите все кабели в удалении от нагревающихся деталей, таких как решетка обогревателя.
  - Запрещается подключать желтый провод дисплея к аккумуляторной батарее автомобиля через сверленное отверстие в отсеке двигателя.
  - Изолируйте концы всех не подсоединенных кабелей изоляционной лентой.
  - Не укорачивайте кабели.
  - Никогда не срезайте изоляцию со шнура питания данного устройства с целью подачи питания на другое устройство. Допустимая нагрузка кабеля по току ограничена.
  - Используйте предохранитель с указанными параметрами.
  - Запрещается напрямую заземлять отрицательный вывод громкоговорителя.
  - Запрещается связывать вместе отрицательные кабели нескольких громкоговорителей.
- При включении питания устройства управляющий сигнал подается через сине-белый провод. Подключите этот провод к клемме пульта управления внешнего усилителя мощности или клемме реле управления антенны с электроприводом (макс. 300 мА 12 В постоянного тока). Если автомобиль оборудован встроенной в оконное стекло антенной, подсоедините провод к клемме питания усилителя антенны.
- Запрещается подсоединять сине-белый кабель к клемме питания внешнего усилителя мощности. Также запрещается подсоединять данный провод к клемме питания антенны с электроприводом. В противном случае может возникнуть утечка тока аккумуляторной батареи или иная неисправность.
- Черный кабель является заземляющим. Заземляющие кабели данного устройства и других устройств (особенно устройств, предназначенных для эксплуатации при больших токах, таких как усилитель мощности) должны монтироваться отдельно. В противном случае их случайное отсоединение может привести к пожару или неисправности.



## Установка

## При подключении к усилителю мощности (продается отдельно)

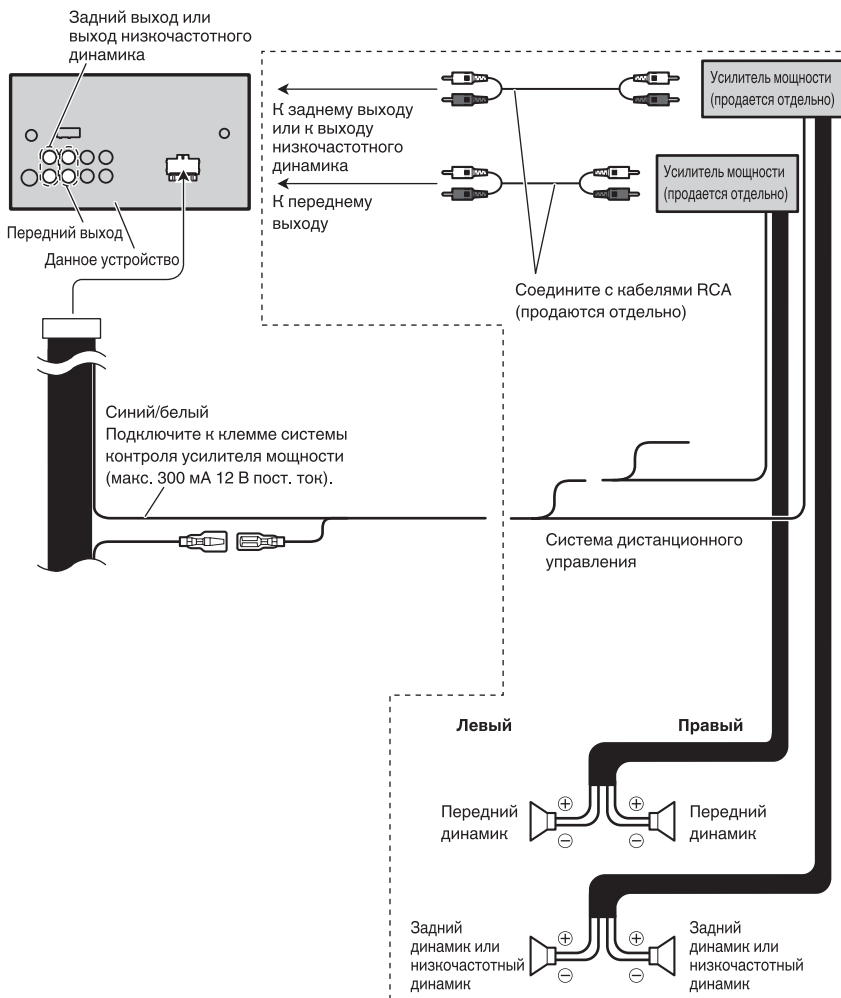

Выполните данные подключения, когда используется усилитель, который не входит в состав обязательного оборудования.

## Подключение шнура питания

Возможно подключение навигационной системы (AVIC-F220 (продается отдельно)).

Пожалуйста, обратитесь к вашему дилеру, чтобы справиться с навигационной системой, которое может быть подсоединено.

**Примечание:**

В зависимости от типа автомобиля функции 2\* и 4\* могут быть различными. В этом случае, убедитесь, что 1\* подключили к 4\* и 3\* к 2\*.

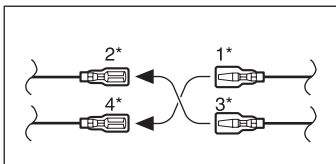

26-штырьковый кабель (Поставляется с навигационной системой)

Вставьте 26-штырьковый кабель в направлении, указанном на рисунке.

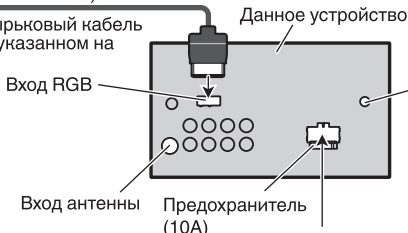

Соедините провода одинакового цвета друг с другом.

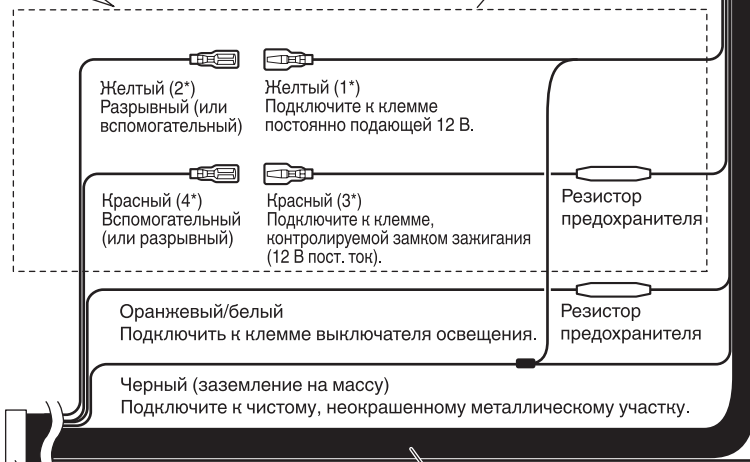

ISO разъем

**Примечание:**

В некоторых автомобилях ISO разъем может быть разделен на два. В этом случае убедитесь, что подключили оба разъема.

**Провода динамиков**

- Белый: Передний левый ⊕
- Белый/черный: Передний левый ⊖
- Серый: Передний правый ⊕
- Серый/черный: Передний правый ⊖
- Зеленый: Задний левый ⊕ или низкочастотный динамик ⊕
- Зеленый/черный: Задний левый ⊖ или низкочастотный динамик ⊖
- Фиолетовый: Задний правый ⊕ или низкочастотный динамик ⊕
- Фиолетовый/черный: Задний правый ⊖ или низкочастотный динамик ⊖

# Установка

Монтажный дистанционный ввод  
Может быть подключен жестко-смонтированный адаптер  
дистанционного управления (продается отдельно).

Резистор  
предохранителя

Фиолетовый/белый

Из двух проводов, подключенных к фонарю заднего хода, используйте тот, на котором изменяется напряжение при переключении рычага коробки передач в положение REVERSE (R) (Задний ход). Такое подключение позволяет устройству воспринимать, в каком направлении движется автомобиль: назад или вперед.

Желтый/черный

Если используется оборудование, имеющее функцию приглушения звука, данный провод необходимо подсоединить к клемме Audio Mute данного устройства. В противном случае необходимо проследить за тем, чтобы данный провод не контактировал с любыми другими разъемами.

Способ подключения



1. Зажмите провод.

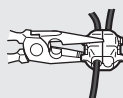

2. Плотно обожмите  
острогубцами.

**Примечание:**

- Положение переключателя стояночного тормоза зависит от модели автомобиля. За более подробной информацией, обращайтесь к инструкции по эксплуатации автомобиля или к дилеру.

Светло-зеленый  
Используется для индикации состояния стояночного тормоза.  
Эти провода должны подключаться к стороне питания  
переключателя стояночного тормоза.

Синий/белый  
Подключите к клемме системы контроля  
усилителя мощности (макс. 300 мА 12 В  
пост. ток).

Синий/белый (6\*)

Подключите к клемме управления реле автомобильной  
антенны (макс. 300 мА 12 В пост. ток).

Синий/  
белый (5\*)

Расположение штекера разъема  
ISO на различных автомобилях  
может отличаться. Если штекер 5  
предназначен для управления  
антенной, подсоедините 5\* к 6\*.  
На других автомобилях  
подключать 5\* к 6\* запрещается.

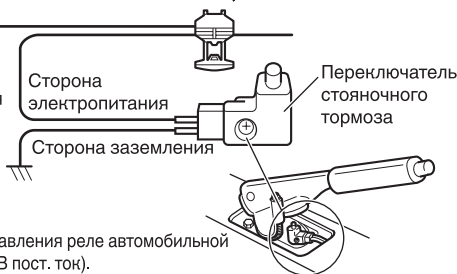

**Примечания:**

- Измените исходные настройки данного устройства (См. Руководство по эксплуатации). Низкочастотный динамик данного устройства обеспечивает монофонический выходной сигнал.
- Когда используете низкочастотный динамик 70 Вт (2 Ω), убедитесь, что соединились с Фиолетовым и Фиолетовым/черным проводами данного устройства. Не подсоединяйте ничего к Зеленому и Зеленому/черному проводам.

## При подключении внешнего видеоустройства и дисплея

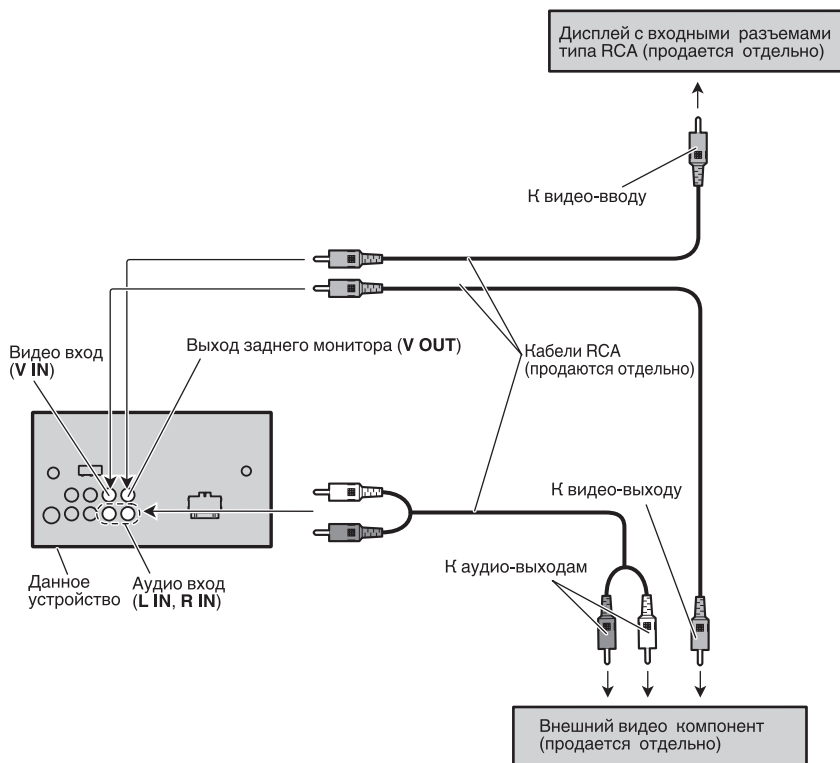

- При подключении внешнего видеоустройства необходимо изменить настройку **AV Input** в меню **System Menu**.

### При использовании дисплея, подключенного к видеовыходу для задних сидений

Задний видеовыход данного устройства служит для подключения дисплея, предназначенного для просмотра DVD и т.п. пассажирами на задних сиденьях.

#### **⚠ ПРЕДУПРЕЖДЕНИЕ**

- ЗАПРЕЩАЕТСЯ устанавливать дисплей в месте, доступном обзору водителя во время движения.

## Установка

### При подключении камеры заднего обзора

Если к данному устройству подключена камера заднего обзора, возможно автоматическое переключение на изображение с камеры, когда рычаг переключения передач установлен в положение заднего хода (R).

**⚠ ПРЕДУПРЕЖДЕНИЕ**  
ИСПОЛЬЗОВАТЬ ВХОД ТОЛЬКО ДЛЯ КАМЕР ЗАДНЕГО ОБЗОРА, ПЕРЕДАЮЩИХ ЗЕРКАЛЬНОЕ ИЗОБРАЖЕНИЕ. В ПРОТИВНОМ СЛУЧАЕ ВОЗМОЖНО ПОЛУЧЕНИЕ ТРАВМЫ ИЛИ ПОВРЕЖДЕНИЕ ОБОРУДОВАНИЯ.

### ⚠ ВНИМАНИЕ

- Изображение с камеры может быть зеркальным.
- Камера заднего обзора позволяет следить за прицепом, а также контролировать положение автомобиля при парковке задним ходом. Запрещается использование камеры в развлекательных целях.
- Объекты, видимые на дисплее, могут фактически быть ближе или дальше, чем кажется.

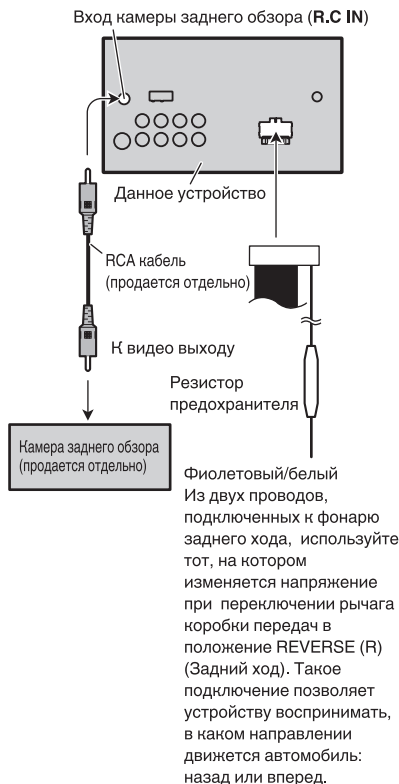

### ⚠ ВНИМАНИЕ

Необходимо использовать камеру, передающую зеркальное изображение.

При подключении камеры заднего обзора необходимо выбрать правильную настройку **Camera Polarity** в меню **System Menu**.

## Установка

### Примечания

- Перед окончательной установкой проверьте все соединения и системы.
- Не используйте детали, не разрешенные производителем к использованию, поскольку это может стать причиной неисправностей.
- Уточните у дилера компании, требует ли установка сверления отверстий или внесения иных изменений в конструкцию автомобиля.
- Не устанавливайте данное устройство в местах, где оно может:
  - помешать управлению автомобилем.
  - травмировать пассажира при внезапной остановке автомобиля.
- Не устанавливайте дисплей в местах, где он может (i) закрывать обзор водителю, (ii) препятствовать нормальной работе систем автомобиля или устройств обеспечения безопасности, таких как подушки безопасности, кнопки аварийной сигнализации, или (iii) создавать водителю помехи при управлении автомобилем.
- Перегрев полупроводникового лазера приведет к его выходу из строя. Разместите все кабели в удалении от нагревающихся деталей, таких как решетка обогревателя.
- Оптимальной является установка устройства под углом менее 30°.

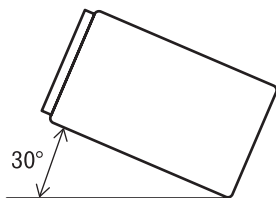

### Перед установкой данного устройства

- **Снимите кронштейн.**

Чтобы снять кронштейн, ослабьте винты (3 мм × 6 мм).

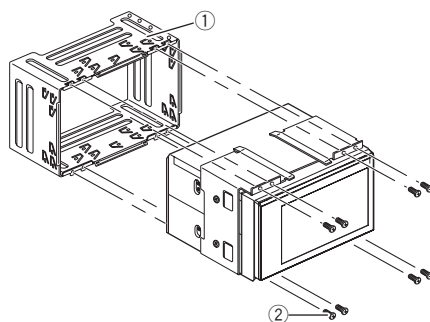

- ① Кронштейн  
(Входит в комплект поставки)
- ② Винт (3 мм × 6 мм)  
(Входит в комплект поставки)

### Установка с помощью кронштейна и боковой скобы

#### 1 Установите кронштейн на приборную панель.

После установки кронштейна на приборную панель выберите подходящие фиксаторы, исходя из толщины материала приборной панели, и подогните их. (С помощью верхних и нижних фиксаторов закрепите данное устройство как можно надежнее. Для надежной фиксации устройства необходимо подогнуть фиксаторы на 90 градусов.)

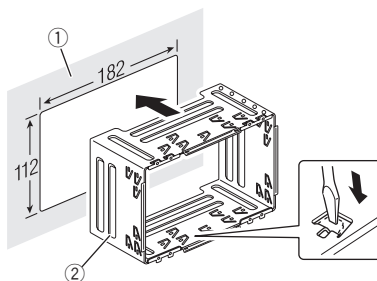

- ① Приборная панель
- ② Кронштейн  
(Входит в комплект поставки)

# Установка

2 Установите данное устройство и затяните винты.

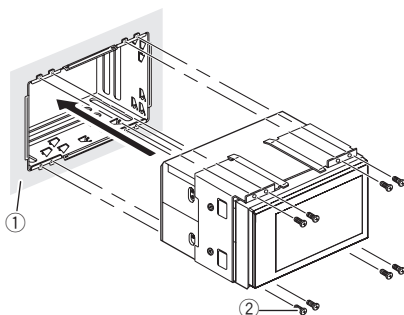

- ① Приборная панель
- ② Винт (3 мм × 6 мм)  
(Входит в комплект поставки)

3 Установите рамку.

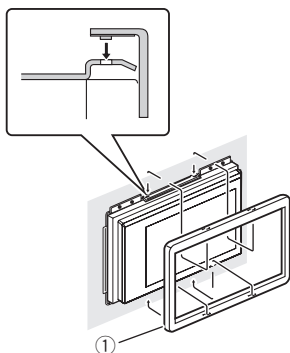

- ① Декоративная рамка  
(Входит в комплект поставки)

**Установка с помощью резьбовых отверстий на боковых панелях устройства**

1 Снимите боковые скобы.

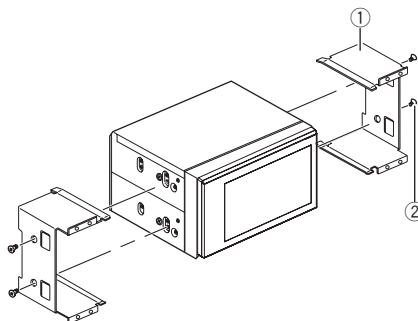

- ① Боковая скоба  
(Входит в комплект поставки)
- ② Винт для фиксации боковой скобы (5 × 9 мм)  
(Входит в комплект поставки)

2 Крепление устройства на заводской установочный кронштейн.

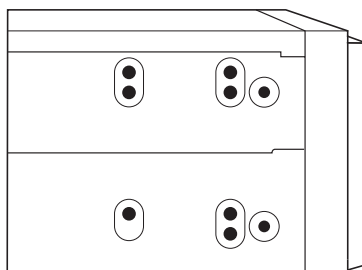

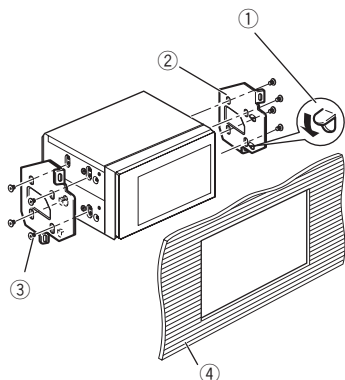

- ① Подогните зажим, если он мешает установке.
- ② Заводской установочный кронштейн
- ③ Самонарезающий винт (5 мм × 8 мм)
- ④ Приборная панель или консоль

#### Примечание

В некоторых автомобилях между данным устройством и приборной панелью может образоваться зазор. Чтобы заполнить зазор, используйте рамку, входящую в комплект поставки. ■



## Дополнительная информация

### Устранение неисправностей

#### Общие

Признак	Причина	Действие (Постраничный указатель)
Питание не включается. Устройство не работает.	Неправильно подключены кабели и разъемы.	Проверьте еще раз правильность всех соединений.
	Перегорел предохранитель.	Устраните причину и замените предохранитель. Устанавливайте предохранитель требуемого номинала.
	Шум и/или другие факторы вызывают сбои в работе встроенного микропроцессора.	Нажмите <b>RESET</b> . (стр. 10)
Не работает управление с помощью пульта дистанционного управления. Устройство работает неправильно даже при нажатии соответствующих кнопок на пульте дистанционного управления.	Недостаточный заряд батареек.	Вставьте новую батарейку.
	Отдельные операции недоступны при работе с некоторыми дисками.	Попробуйте те же операции на другом диске.
Воспроизведение не начинается.	Диск загрязнен.	Очистите диск.
	Диски данного типа не производятся данным устройством.	Проверьте тип диска.
	Диск не поддерживается данной видеосистемой.	Установите диск, поддерживаемый видеосистемой.

Признак	Причина	Действие (Постраничный указатель)
Нет звука. Уровень громкости не увеличивается.	Неправильно подключены кабели.	Правильно подключите кабели.
	Устройство в режиме воспроизведения неподвижных изображений, замедленного или покадрового воспроизведения.	Нет звука при воспроизведении неподвижных изображений, замедленном или покадровом воспроизведении.
Изображение отсутствует.	Не подключен кабель стояночного тормоза.	Подключите кабель стояночного тормоза и включите стояночный тормоз.
	Не включен стояночный тормоз.	Подключите кабель стояночного тормоза и включите стояночный тормоз.
Отображается значок  , и воспроизведение не начинается.	Данная операция запрещена для этого диска.	Операция невозможна.
	Данная операция не совместима со структурой этого диска.	Операция невозможна.
Изображение останавливается (включается пауза), и устройство не функционирует.	Во время воспроизведения произошел сбой считывания данных.	Остановите, а затем вновь включите воспроизведение.
Нет звука. Уровень громкости слишком низкий.	Низкий уровень громкости.	Отрегулируйте уровень громкости.
	Включен аттенуатор.	Отключите аттенуатор.

## Дополнительная информация

Признак	Причина	Действие (Постраничный указатель)
Пропуски в воспроизведении изображения и звука.	Устройство плохо закреплено.	Закрепите устройство должным образом.
	Размер файла и скорость передачи данных превышают рекомендованные.	Создайте файл DivX, соответствующий рекомендованному размеру и скорости передачи данных.
Неправильный формат изображения, изображение растянуто.	Для дисплея выбран неправильный формат изображения.	Выберите правильное значение для своего дисплея. (стр. 42)
При переключении ключа зажигания в положение ON (или ACC) слышен звук привода.	Устройство проворачивает, загружен ли диск.	Это не является неисправностью.
Отсутствует изображение на дисплее. Невозможно использовать кнопки сенсорной панели.	Камера заднего обзора не подключена.	Подключите камеру заднего обзора.
	Для <b>Camera Polarity</b> выбрана неправильная настройка.	Нажмите и удерживайте <b>MENU</b> , чтобы вернуться к дисплею источника сигнала, а затем выберите правильную настройку для <b>Camera Polarity</b> . (стр. 48)
При изменении дисплея отображается <b>No xxxx</b> (например, <b>No Title</b> ).	Текстовая информация отсутствует.	Переключите дисплей или включите воспроизведение другой дорожки/файла.
Вложенные папки не воспроизводятся.	Выбран режим повторного воспроизведения папки.	Выберите диапазон повторного воспроизведения еще раз.

Признак	Причина	Действие (Постраничный указатель)
Диапазон повторного воспроизведения самопроизвольно меняется.	Во время повторного воспроизведения была выбрана другая папка.	Выберите диапазон повторного воспроизведения еще раз.
	Во время повторного воспроизведения файла использовалась функция поиска дорожки или ускоренной перемотки вперед/назад.	Выберите диапазон повторного воспроизведения еще раз.

### DVD

Признак	Причина	Действие (Постраничный указатель)
Воспроизведение не начинается.	Код региона на вставленном диске отличается от кода региона данного устройства.	Вставьте диск с кодом региона, совпадающим с кодом региона данного устройства.
Выводится сообщение о блокировке доступа, и воспроизведение не начинается.	Активирована функция блокировки доступа.	Отключите блокировку доступа или измените ее уровень. (стр. 43)
Невозможно отменить блокировку доступа.	Неправильный код.	Введите правильный код. (стр. 43)
	Вы забыли код.	Нажмите <b>RESET</b> . (стр. 44)
Невозможно переключить язык звукового сопровождения (и язык субтитров).	Воспроизводимый DVD не содержит звукового сопровождения на разных языках.	Невозможно выбрать язык звукового сопровождения, не содержащийся на диске.
	Переключение возможно только для параметров, указанных в меню диска.	Переключите язык через меню диска.

## Дополнительная информация

Признак	Причина	Действие (Постраничный указатель)
Нет субтитров.	Воспроизводимый DVD не содержит субтитров.	Невозможно отобразить субтитры, если они не записаны на диске.
	Переключение возможно только для параметров, указанных в меню диска.	Переключите язык через меню диска.
Не выполняется воспроизведение с настройками языка звукового сопровождения и субтитров, выбранными в <b>Video Setup</b> .	Воспроизводимый DVD не содержит звукового сопровождения или субтитров на выбранном языке.	Невозможно выбрать язык звукового сопровождения, если он не содержится на диске.
Невозможно переключить ракурс.	Воспроизводимый DVD не содержит сцен с несколькими ракурсами.	Невозможно переключить ракурс, если DVD не содержит сцен, снятых с разных ракурсов.
	Вы пытаетесь переключить ракурс в сцене, не содержащей дополнительных ракурсов.	Переключайте ракурсы при просмотре сцен, записанных в разных ракурсах.
Изображение при воспроизведении чрезвычайно нечеткое/искаженное и темное.	Некоторые диски содержат сигнал для предотвращения копирования.	Поскольку данное устройство поддерживает функцию защиты от аналогового копирования, то при воспроизведении дисков с такой защитой на некоторых дисплеях возможно появление на изображении горизонтальных полос или других помех. Это не является неисправностью.

### Video CD

Признак	Причина	Действие
Невозможно открыть меню PBC (контроля воспроизведения).	Воспроизводимый диск Video CD не поддерживает функции PBC.	Данная операция недоступна для дисков Video CD, не имеющих функции PBC.
Повторное воспроизведение, поиск дождики и поиск по времени невозможны.	Воспроизводимый диск Video CD поддерживает функцию PBC.	Данная операция недоступна для дисков Video CD, поддерживающих функцию PBC.

### iPod

Признак	Причина	Действие
iPod работает с ошибками.	Неправильно подключены кабели.	Отключите кабель от iPod. После появления на дисплее главного меню iPod заново подключите iPod и перезагрузите его.
	Устаревшая версия ПО iPod.	Обновите версию прошивки iPod.

## Сообщения об ошибках

Для обращения к торговому представителю или в ближайший сервисный центр Pioneer обязательно запомните сообщение об ошибке.

### Тюнер

Сообщение	Причина	Действие
No Data	Это устройство не получает название программы услуг.	Переместитесь в другое местоположение с более устойчивым приемом.

## Дополнительная информация

### DVD

Сообщение	Причина	Действие
<b>Different Region Disc</b>	Код региона на диске отличается от кода региона устройства.	Установите DVD-диск с соответствующим кодом региона.
<b>Error-02-XX/FF-FF</b>	Диск загрязнен.	Очистите диск.
	Диск поцарапан.	Замените диск.
	Диск загружен верхней стороной вниз.	Убедитесь, что диск установлен правильно.
	Электрическая или механическая неисправность.	Нажмите <b>RESET</b> .
<b>Unplayable Disc</b>	Диски такого типа не производятся данным устройством.	Установите диск, совместимый с данным устройством.
	На диске отсутствуют файлы, которые можно воспроизвести.	Замените диск.
<b>Protect</b>	Все файлы на диске защищены технологией DRM.	Замените диск.
<b>Skipped</b>	Диск содержит файлы, защищенные технологией DRM.	Выберите аудиофайл, не закодированный Windows Media DRM 9/10.
<b>TEMP</b>	Температура устройства выходит за пределы нормального рабочего диапазона.	Подождите, пока температура устройства опустится до допустимого уровня.
<b>Rental Expired.</b>	Количество воспроизведений для видео по запросу (VOD) формата DivX, находящегося на загруженном в устройство диске, исчерпано.	Выберите файл допустимого типа.

Сообщение	Причина	Действие
<b>Video resolution not supported/Unplayable File-High Definition</b>	Загружен диск с файлом формата DivX высокого разрешения.	Выберите файл допустимого типа.
<b>It is not possible to write it in the flash.</b>	Флэш-память устройства, используемая для временного хранения информации, заполнена.	Выберите файл допустимого типа.
<b>Your device is not authorized to play this DivX protected video./ Authorization Error</b>	Регистрационный код DivX не авторизован поставщиком DivX VOD.	Зарегистрируйте данное устройство у поставщика содержимого VOD формата DivX.
<b>Unplayable File</b>	Данное устройство не поддерживает воспроизведение файлов такого типа.	Выберите файл допустимого типа.
<b>Format Read</b>	Иногда происходит задержка между началом воспроизведения и появлением звука.	Звук появится после того как с дисплея исчезнет сообщение.
<b>Video frame rate not supported.</b>	Частота кадров файла DivX превышает 30 кадров/с.	Выберите файл допустимого типа.
<b>Audio format not supported.</b>	Данное устройство не поддерживает файлы такого типа.	Выберите файл допустимого типа.

## Дополнительная информация

### Внешнее запоминающее устройство (USB)

Сообщение	Причина	Действие
<b>Unplayable File</b>	Данное устройство не поддерживает воспроизведение файлов такого типа.	Выберите файл допустимого типа.
	Композиции отсутствуют.	Перенесите аудиофайлы в портативный аудиоплеер/запоминающее устройство USB и подключите его.
	На подключенном запоминающем устройстве USB включена функция защиты от копирования.	Отключите функцию защиты от копирования в соответствии с инструкцией по эксплуатации запоминающего устройства USB.
<b>Format Read</b>	Иногда происходит задержка между началом воспроизведения и появлением звука.	Звук появится после того как с дисплея исчезнет сообщение.
<b>Skipped</b>	Подключенный портативный аудиоплеер/запоминающее устройство USB содержит файлы формата WMA, защищенные технологией Windows Media™ DRM 9/10.	Выберите аудиофайл, не закодированный Windows Media DRM 9/10.
<b>Protect</b>	Все файлы на подключенном портативном аудиоплеере/запоминающем устройстве USB защищены технологией Windows Media DRM 9/10.	Перенесите на портативный аудиоплеер/запоминающее устройство USB аудиофайлы, не защищенные технологией Windows Media DRM 9/10, и подключите его.

Сообщение	Причина	Действие
<b>Incompatible USB</b>	Подключенное устройство USB не поддерживается данным устройством.	Подключите портативный аудиоплеер или запоминающее устройство USB, совместимое с запоминающими устройствами класса USB Mass Storage.
	Устройство USB не отформатировано в FAT16 или FAT32.	Устройство USB должно быть отформатировано в FAT16 или FAT32.
<b>Check USB</b>	Короткое замыкание на разъеме USB или в кабеле USB.	Убедитесь, что разъем USB или кабель USB не защемлен и не поврежден.
	Потребляемая сила тока портативного USB аудиоплеера/запоминающего устройства USB превышает максимально допустимую.	Отключите портативный аудиоплеер/запоминающее устройство USB и не используйте его. Поверните ключ зажигания в положение OFF, затем в положение ACC или ON, и подключите портативный аудиоплеер/запоминающее устройство USB.

## Дополнительная информация

Сообщение	Причина	Действие
<b>Error-02-9X/-DX</b>	Сбой связи.	Выполните одну из следующих операций. –Выключите и вновь включите зажигание. –Отключите портативный аудиоплеер/запоминающее устройство USB. –Выберите другой источник сигнала. Затем вновь подключите портативный аудиоплеер/запоминающее устройство USB.
<b>Rental Expired.</b>	Подключенное внешнее запоминающее устройство содержит данные VOD формата DivX, срок действия которых истек.	Выберите файл допустимого типа.
<b>Video resolution not supported/Unplayable File-High Definition</b>	Подключенное внешнее запоминающее устройство содержит файл DivX высокого разрешения.	Выберите файл допустимого типа.
<b>It is not possible to write it in the flash.</b>	Флэш-память устройства, используемая для временного хранения информации, заполнена.	Выберите файл допустимого типа.
<b>Your device is not authorized to play this DivX protected video./ Authorization Error</b>	Регистрационный код DivX не авторизирован поставщиком DivX VOD.	Зарегистрируйте данное устройство у поставщика содержимого VOD формата DivX.

Сообщение	Причина	Действие
<b>Format Read</b>	Иногда происходит задержка между началом воспроизведения и появлением звука.	Звук появится после того как с дисплея исчезнет сообщение.
<b>Video frame rate not supported.</b>	Частота кадров файла DivX превышает 30 кадров/с.	Выберите файл допустимого типа.
<b>Audio format not supported.</b>	Данное устройство не поддерживает файлы такого типа.	Выберите файл допустимого типа.

### iPod

Сообщение	Причина	Действие
<b>Format Read/Ready</b>	Иногда происходит задержка между началом воспроизведения и появлением звука.	Звук появится после того как с дисплея исчезнет сообщение.
<b>Error-02-6X/-9X/-DX</b>	Сбой связи.	Отключите кабель от iPod. После появления на дисплее главного меню iPod заново подключите iPod и перезагрузите его.
	Неполадки в работе iPod	Отключите кабель от iPod. После появления на дисплее главного меню iPod заново подключите iPod и перезагрузите его.
<b>Error-02-67</b>	Устаревшая версия прошивки iPod.	Обновите версию прошивки iPod.
<b>Stop</b>	Композиции отсутствуют.	Загрузите композиции на iPod.
	В текущем списке отсутствуют композиции.	Выберите список, содержащий музыкальные композиции.
<b>Not Found</b>	Композиций не найдено	Загрузите композиции на iPod.



## Дополнительная информация

### Значение сообщений

Сообщение	Значение
CAUTION: Screen image may appear reversed.	Компания Pioneer рекомендует использовать камеру, которая выдает зеркальное изображение, в противном случае изображение на экране может быть перевернутым.



### Список индикаторов

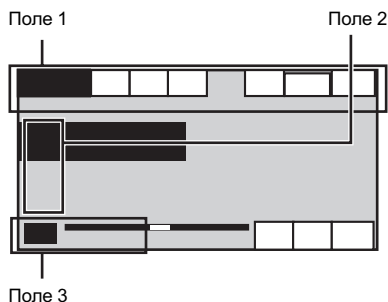

#### Поле 1



Указывает на то, что вещание на выбранной частоте ведется в стереорежиме.



Сообщает о получении радиотекста.



Указывает на то, что включена функция ТА (режим ожидания дорожных сводок).



Указывает на то, что включена функция прерывания программы для передачи новостей.



Указывает, что используется цифровой формат Dolby Digital.



Указывает, что используется цифровой формат MPEG Audio.



Указывает, что используется цифровой формат Linear PCM.





Указывает частоту дискретизации.

## Дополнительная информация

1 ch	Показывает аудиоканал.
1+1ch	
2 ch	
Mch	

PBCOn	Указывает, что воспроизводится диск с включенной функцией PBC (контроль воспроизведения).
-------	---



	Показывает выбранный язык звукового сопровождения.
	Показывает выбранный язык субтитров.
	Показывает выбранный ракурс.
	Показывает выбранный аудиовыход.

### Поле 2

	Показывает текущий диск/альбом.
	Показывает номер текущей дорожки/композиции.
	Показывает текущий комментарий.
	Показывает имя исполнителя текущей дорожки/композиции.
	Показывает информацию об основном телефоне.
	Показывает информацию о домашнем телефоне.
	Показывает информацию о рабочем телефоне.

	Показывает информацию о другом телефоне.
	Показывает название текущей папки.
	Показывает название текущего файла.
	Показывает номер предварительной настройки текущей радиостанции.

### Поле 3

	Показывает номер текущей главы.
	Показывает номер текущего раздела.
	Показывает, что включен демонстрационный режим.





## Дополнительная информация

### Рекомендации по обращению с изделием

#### Диски и проигрыватель

Используйте только диски, на которые нанесен один из следующих логотипов.



Используйте диски диаметром 12 см. Не используйте диски диаметром 8 см и адаптеры для воспроизведения таких дисков.

Используйте только обычные круглые диски. Не используйте диски необычной формы.



В щель для загрузки можно вставлять только диски DVD (-R/-RW) и CD (-R/-RW).

Не используйте диски с трещинами, отколотыми краями, деформированные диски или диски с другими повреждениями. Они могут повредить проигрыватель.

Не закрытые для записи диски CD-R/CD-RW воспроизвести нельзя.

Не прикасайтесь к записанной поверхности дисков.

Когда диски не используются, храните их в футлярах.

Не приклеивайте этикетки, не пишите и не наносите химические вещества на поверхность дисков.

Для чистки диска потрите его мягкой тканью от центра к краю.

Конденсация может временно ухудшить работу проигрывателя. Оставьте его для адаптации к более высокой температуре примерно на час. Удалите влагу с дисков с помощью мягкой ткани.

Диски могут не воспроизводиться из-за их характеристик, формата, приложения, при помощи которого выполнялась запись, условий воспроизведения, условий хранения и других факторов.

Толчки от неровностей дороги могут вызвать прерывание воспроизведения диска.

Перед использованием дисков ознакомьтесь с мерами предосторожности при обращении с ними.

Некоторые DVD-диски не поддерживают определенные функции.

Некоторые диски DVD могут не воспроизводиться вообще.

Диски формата DVD-RAM не воспроизводятся.

Данное устройство не поддерживает воспроизведение дисков формата AVCHD (Advanced Video Codec High Definition, кодек видео высокого разрешения). Не вставляйте в устройство диски, записанные в формате AVCHD, поскольку извлечение диска может оказаться невозможным.

#### Внешнее запоминающее устройство (USB)

В зависимости от типа внешнего запоминающего устройства (USB) могут возникнуть следующие проблемы.

- Управление функциями может отличаться.
- Запоминающее устройство может не распознаваться.
- Файлы могут не воспроизводиться корректно.

#### Запоминающее устройство USB

Подключение через USB-концентратор не поддерживается.

Не подключайте других устройств, кроме запоминающих устройств USB.

При движении автомобиля надежно закрепите запоминающее устройство USB. Не роняйте запоминающее устройство USB на пол, где оно может застрять под педалью тормоза или акселератора.

## Дополнительная информация

Некоторые запоминающие устройства USB могут создавать помехи при приеме радиосигнала.

Защищенные авторским правом композиции, записанные на устройствах USB, воспроизвести нельзя.

Портативный плеер USB/запоминающее устройство USB нельзя подключить к данному устройству через USB-концентратор.

Память на запоминающем устройстве USB, имеющая разделы, не может использоваться с данным устройством.

Некоторые типы портативных плееров USB/запоминающих устройств USB могут не распознаваться, либо аудиофайлы могут воспроизводиться некорректно.

Не оставляйте портативный USB аудиоплеер/запоминающее устройство USB на прямом солнечном свете на длительное время. Это может привести к неисправностям в работе устройства под воздействием высокой температуры.

### iPod

Чтобы устройство функционировало надлежащим образом, подключите iPod с помощью кабеля dock connector непосредственно к данному устройству.

При движении автомобиля надежно закрепите iPod. Не роняйте iPod на пол, где он может застрять под педалью тормоза или акселератора.

#### Настройки iPod

- При подключении iPod к данному устройству эквалайзер iPod автоматически отключается, что обеспечивает оптимальное звучание. При отключении iPod для эквалайзера автоматически выбирается предыдущая настройка.
- При использовании данного устройства отключение функции повторного воспроизведения на iPod невозможно. Если iPod подключен к данному устройству, будет автоматически выбран режим повтора всех композиций.

Текстовая информация несовместимого формата, сохраненная на iPod, не будет отображаться на дисплее данного устройства.

### Диски CD-R/CD-RW

При использовании дисков CD-R/CD-RW возможно воспроизведение только дисков, запись на которых была завершена.

Воспроизведение музыкальных дисков CD-R/CD-RW, записанных на записывающем устройстве для музыкальных компакт-дисков или на персональном компьютере, может оказаться невозможным из-за характеристик диска, царапин или грязи на диске, а также из-за наличия грязи, конденсата и т.д. на линзах устройства.

Воспроизведение дисков, записанных на компьютере, может оказаться невозможным в зависимости от настроек программного обеспечения и конфигурации системы. (За подробностями обращайтесь к производителю программного обеспечения.)

Воспроизведение дисков CD-R/CD-RW может стать невозможным из-за воздействия прямого солнечного света, высоких температур или условий их хранения в машине.

Названия и другая текстовая информация, записанная на диске CD-R/CD-RW, может не отображаться этим устройством (в случае аудиоданных (CD-DA)).

### Диски формата DualDisc

DualDisc – это двусторонние диски для записи аудиоданных на CD с одной стороны и видеоданных на DVD – с другой.

На данном устройстве возможно воспроизведение стороны DVD двойных дисков. Однако, поскольку сторона CD двойных дисков физически несовместима с общим стандартом компакт-дисков, она может не воспроизводиться данным устройством.

Частая загрузка и извлечение двойного диска может привести к появлению на нем царапин. Серьезные царапины могут создать проблемы при воспроизведении диска на данном устройстве. В некоторых случаях двойной диск может застревать в щели загрузки дисков. Во избежание такой ситуации рекомендуется воздержаться от использования двойных дисков в данном устройстве.

За более подробной информацией о двойных дисках обращайтесь к соответствующим производителям.

## Дополнительная информация

### Файлы с изображениями в формате JPEG

JPEG – это сокращение от Joint Photographic Experts Group, оно означает стандарт технологии сжатия неподвижного изображения.

Файлы совместимы с неподвижными изображениями формата Baseline JPEG и EXIF 2.1 с разрешением до 8 192 × 7 680. (Формат EXIF наиболее широко используется в цифровых фотокамерах.)

Воспроизведение файлов формата EXIF, обработанных на компьютере, может оказаться невозможным.

Устройство несовместимо с прогрессивным форматом JPEG.

### Видеофайлы формата DivX

В зависимости от состава информации файла, такой как количество аудиопотоков или размер файла, воспроизведение диска может происходить с небольшой задержкой.

Некоторые операции могут быть недоступны из-за состава информации файлов формата DivX.

Нормальное воспроизведение файлов формата DivX гарантируется только при условии, что такие файлы были загружены с сайта партнера DivX. Файлы формата DivX, загруженные из других источников, могут воспроизводиться неправильно.

Операции с файлами лицензии на управление цифровыми правами (DRM) не будут доступны до начала воспроизведения.

Рекомендованный размер файла: 2 Мбит/с или менее при скорости передачи 4 Гб или менее.

Для воспроизведения содержимого VOD (видео по запросу) формата DivX необходимо зарегистрировать идентификационный код данного устройства у поставщика содержимого VOD формата DivX. Информацию об идентификационном коде см. в разделе *Отображение регистрационного кода содержимого VOD формата DivX®* на стр. 44.

Более подробную информацию о формате DivX можно получить на веб-сайте:  
<http://www.divx.com/>

### Важно

- При присвоении имени файлу JPEG добавьте соответствующее расширение имени файла (.jpg, .jpeg, .jpe или .jiff).
- Это устройство воспроизводит файлы с расширением (.jpg, .jpeg, .jpe или .jiff) как файлы JPEG. Во избежание неисправностей не используйте эти расширения для файлов других форматов, кроме JPEG. 

## Поддержка сжатых аудиофайлов (компакт-диск, USB)

### WMA

Расширение: .wma

Скорость передачи данных: от 5 кбит/с до 320 кбит/с (постоянная), переменная

Частота дискретизации: от 8 кГц до 48 кГц

Windows Media Audio Professional, Lossless, Voice/DRM Stream/Stream с поддержкой видео: не поддерживается

### MP3

Расширение: .mp3

Скорость передачи данных: от 8 кбит/с до 320 кбит/с (с переменной скоростью передачи данных)

Частота дискретизации: от 8 кГц до 48 кГц (32 кГц, 44,1 кГц, 48 кГц пиковая)

Совместимая версия тегов ID3: 1.0, 1.1, 2.2, 2.3 (теги ID3 версии 2.x имеют приоритет над версией 1.x.)

Списки воспроизведения M3u: не поддерживаются

MP3i (интерактивный MP3), mp3 PRO: не поддерживаются

### AAC

Совместимый формат: файлы AAC, преобразованные при помощи iTunes

Расширение: .m4a

## Дополнительная информация

Частота дискретизации: от 8 кГц до 44,1 кГц

Скорость передачи данных: от 8 кбит/с до 320 кбит/с

Apple Lossless: не поддерживается

Файлы формата AAC, приобретенные в онлайн-магазине iTunes Store ( расширение .m4p): не поддерживаются

### Совместимость с форматом DivX

Совместимый формат: видеоформат DivX, не противоречащий стандартам DivX

Расширения: .avi или .divx

Формат DivX Ultra: не поддерживается

Формат DivX Ultra: не поддерживается

Файлы формата DivX без видеоданных: не поддерживаются

DivX plus: не поддерживается

Совместимые аудиокодеки: MP2, MP3, Dolby Digital

LPCM: не поддерживается

Скорость передачи данных: от 8 кбит/с до 320 кбит/с (постоянная), переменная

Частота дискретизации: от 8 кГц до 48 кГц

Совместимое расширение внешнего файла субтитров: .srt

### Дополнительная информация

Некоторые символы имени файла (включая расширение) или папки могут не отображаться.

Это устройство может неверно воспроизводить некоторые файлы формата WMA в зависимости от приложений, использованных для их записи.

При начале воспроизведения аудиофайлов, содержащих изображения, и файлов с запоминающего устройства USB, содержащего разветвленные иерархии папок, может происходить небольшая задержка.

Для отображения в данном устройстве кодировка русского текста должна соответствовать одному из следующих наборов символов:

- Юникод (UTF-8, UTF-16)
- Отличный от Юникода набор символов, использующийся в среде Windows, для которого в языковой настройке задан русский язык

### Диск

Количество воспроизводимых папок: не более 700

Воспроизводимые файлы: до 999 для CD-R/CD-RW

Воспроизводимые файлы: до 3 500 для DVD-R/DVD-RW

Файловая система: ISO 9660 уровень 1 и 2, Romeo, Joliet, UDF 1.02, 1.50, 2.00, 2.01, 2.50 (DVD-R/DVD-RW)

Воспроизведение нескольких сессий: поддерживается

Пакетный формат записи: не поддерживается

Независимо от продолжительности паузы между композициями в изначальной записи, при воспроизведении дисков со сжатыми аудиофайлами между композициями будут короткие паузы.

### Внешнее запоминающее устройство (USB)

Количество воспроизводимых папок: не более 6 000 (для DivX не более 700)

Количество воспроизводимых файлов: не более 65 535, не более 255 в одной папке

Воспроизведение защищенных от копирования файлов: не поддерживается

Внешнее запоминающее устройство (USB), содержащее разделы: воспроизводится только первый раздел, содержащий доступные для воспроизведения файлы.

Мультимедийные карты (MMC) не поддерживаются.

## Дополнительная информация

### ВНИМАНИЕ

- Компания Pioneer не несет ответственности за потерю данных на запоминающем устройстве/портативном аудиоплеере USB, даже если эти данные будут потеряны во время использования данного устройства.
- Не оставляйте диски/внешние запоминающие устройства (USB) или iPod в местах, где они могут быть подвергнуты воздействию высоких температур. 

## Поддержка iPod

Данное устройство поддерживает только перечисленные ниже модели iPod. Совместимые версии ПО для iPod также указаны ниже. Более старые версии могут не поддерживаться.

- iPhone 4 (версия ПО 4.1)
- iPhone 3GS (версия программного обеспечения 4.1)
- iPhone 3G (версия программного обеспечения 4.1)
- iPhone (версия программного обеспечения 3.1.3)
- iPod nano 6-го поколения (версия программного обеспечения 1.0)
- iPod nano пятого поколения (версия программного обеспечения 1.0.2)
- iPod nano 4-го поколения (версия программного обеспечения 1.0.4)
- iPod nano 3-го поколения (версия программного обеспечения 1.1.3)
- iPod nano 2-го поколения (версия программного обеспечения 1.1.3)
- iPod nano 1-го поколения (версия программного обеспечения 1.3.1)
- iPod touch 4-го поколения (версия программного обеспечения 4.1)
- iPod touch 3-го поколения (версия программного обеспечения 4.0)
- iPod touch 2-го поколения (версия программного обеспечения 4.0)
- iPod touch 1-го поколения (версия программного обеспечения 3.1.3)
- iPod classic 160GB (версия программного обеспечения 2.0.4)
- iPod classic 120GB (версия программного обеспечения 2.0.1)
- iPod classic (версия программного обеспечения 1.1.2)
- iPod 5-го поколения (версия программного обеспечения 1.3)

В зависимости от версии программного обеспечения или поколения iPod некоторые функции могут быть недоступны.

Функции iPod могут различаться в зависимости от версии программного обеспечения.

Для подключения iPod с разъемом Dock Connector требуется соответствующий USB-кабель.

Если используется интерфейсный кабель Pioneer CD-IU50V/CD-IU200V, свяжитесь с дилером, чтобы получить дополнительную информацию.

## Дополнительная информация

Информацию о совместимости файлов/форматов см. в руководствах к iPod.

Аудиокниги, подкасты: поддерживаются

### **!** ВНИМАНИЕ

Компания Pioneer не несет ответственности за потерю данных на iPod, даже если эти данные будут потеряны во время использования данного устройства.

## Последовательность воспроизведения аудиофайлов

Пользователь не может назначать номера папок и устанавливать последовательность воспроизведения с помощью данного устройства.

### Пример иерархии



### Диск

Последовательность выбора папок и других действий может отличаться в зависимости от кодировки или программного обеспечения, использованного для записи.

### Внешнее запоминающее устройство (USB)

Файлы воспроизводятся в той последовательности, в которой они записаны на внешнем запоминающем устройстве (USB).

Для выбора алгоритма воспроизведения рекомендуется выполнить следующие действия.

- 1 Присвойте файлам имена с цифрами, определяющими последовательность воспроизведения (например, 001xxx.mp3 и 099yyy.mp3).
- 2 Поместите эти файлы в папку.
- 3 Сохраните папку, в которой содержатся файлы, на внешнем запоминающем устройстве (USB).

Учитывайте, что в некоторых системных средах невозможно установить порядок воспроизведения.

Последовательность воспроизведения файлов на портативном аудиоплеере USB может изменяться и зависит от типа плеера.

## Правильное использование дисплея

### **!** ВНИМАНИЕ

- При попадании жидкостей или посторонних предметов внутрь данного устройства немедленно отключите питание и свяжитесь с дилером или с ближайшим сервисным пунктом PIONEER. Запрещается использовать устройство в таком состоянии, поскольку это может привести к пожару, поражению электрическим током или стать причиной иных неполадок.
- Если Вы заметили дым, странный звук или запах, или любые другие признаки некорректной работы дисплея, немедленно отключите питание и свяжитесь с дилером или с ближайшим сервисным пунктом PIONEER. Использование данного устройства в таком состоянии может привести к необратимым повреждениям системы.

## Дополнительная информация

- Запрещается разбирать или видоизменять данное устройство, поскольку компоненты высокого напряжения внутри него создают риск поражения электрическим током. Свяжитесь с дилером или с ближайшим сервисным пунктом PIONEER для проведения осмотра, настроек или ремонта устройства.

### Рекомендации по обращению с дисплеем

- При использовании сенсорной панели касаться экрана можно только пальцами. Экран можно легко поцарапать.
- Если подвергать дисплей воздействию прямого солнечного света в течение длительного времени, он нагреется до высокой температуры, что может привести к повреждению ЖК-экрана. По возможности оберегайте дисплей от воздействия прямого солнечного света.
- Дисплей следует использовать в диапазоне температур от  $-10^{\circ}\text{C}$  до  $+60^{\circ}\text{C}$ . В случае эксплуатации при температурах за пределами указанного диапазона в работе дисплея могут быть сбои.
- ЖК экран данного устройства открыт, чтобы его было лучше видно внутри автомобиля. Во избежание повреждений экрана не рекомендуется надавливать на него.
- Во избежание образования царапин не надавливайте на ЖК экран с большим усилием.

### Жидкокристаллический (ЖК) экран

- Тепло от обогревателя может повредить ЖК экран, а прохладный воздух из кондиционера может вызвать образование конденсата внутри дисплея и привести к его повреждению.
- На ЖК-экране могут появиться маленькие черные или белые (яркие) точки.

Это обусловлено характеристиками ЖК-экрана и не является признаком неисправности.

- При использовании мобильного телефона старайтесь не подносить антенну близко к дисплею, чтобы избежать помех при передаче изображения: точек, цветных полос и т. д.

### Светодиодная подсветка

- При низких температурах использование светодиодной подсветки может привести к задержке начала воспроизведения и ухудшению качества изображения. По мере роста температуры качество изображения должно улучшиться.
- Для защиты светодиодной подсветки дисплей будет затемняться в следующих условиях:
  - При попадании прямого солнечного света
  - Рядом с вентиляционным отверстием
- Срок службы светодиодной подсветки составляет более 10 000 часов работы. Однако использование устройства при высоких температурах может привести к сокращению срока службы.
- По истечении срока службы светодиодной подсветки экран темнеет и изображение на нем не воспроизводится. В таких случаях необходимо обратиться к дилеру или в ближайший центр технического обслуживания PIONEER.

### Уход за дисплеем

- Прежде чем приступить к удалению пыли с экрана или очистке дисплея, необходимо выключить питание, а затем удалить загрязнение с помощью мягкой сухой ткани.

## Дополнительная информация

- Протирая экран, соблюдайте осторожность и не поцарапайте его поверхность. Запрещается использовать концентрированные или абразивные химические чистящие средства. 

### Авторское право и товарные знаки

Данное изделие содержит технологию защиты авторских прав, защищенную патентами США и другими правами на интеллектуальную собственность, принадлежащую Rovi Corporation. Инженерный анализ и разборка запрещены.

#### DVD video

 является товарным знаком корпорации-владельца прав на формат/логотип DVD.

#### iTunes

Apple и iTunes являются торговыми знаками компании Apple Inc., зарегистрированными в США и других странах.

#### MP3

Поставка этого изделия дает право только на его частное и некоммерческое использование и не предоставляет лицензии и не подразумевает право использования этого изделия в любых коммерческих (т.е. приносящих прибыль) прямых трансляциях (телевизионных, спутниковых, кабельных и/или любых других), вещании/поточковой передаче через Интернет, локальных сетях и/или других сетях или в других электронных системах распространения, таких как системы платного аудио и аудио по запросу. Для такого использования необходима специальная лицензия. Дополнительную информацию см. на сайте <http://www.mp3licensing.com>.

#### WMA

Windows Media – это зарегистрированная торговая марка или торговая марка

Microsoft Corporation в США и/или других странах.

В данном изделии используются технологии, принадлежащие корпорации Microsoft, которые не разрешается использовать или распространять без лицензии от Microsoft Licensing, Inc.

#### iPod и iPhone

iPhone, iPod, iPod classic, iPod nano и iPod touch являются товарными знаками компании Apple Inc., зарегистрированными в США и других странах.

“Made for iPod” и “Made for iPhone” означает, что электронный прибор был разработан с целью подключения определенно к iPod или iPhone соответственно, и имеется сертификация разработчика о соответствии с техническими характеристиками Apple.

Компания Apple не несет ответственности за качество работы такого оборудования и его соответствие стандартам безопасности и регулятивным нормам.

Пожалуйста, обратите внимание, что использование данного прибора с iPod или iPhone может отрицательно сказываться на качестве беспроводной связи.

#### Dolby Digital

Изготовлено по лицензии компании Dolby Laboratories. «Долби» и знак в виде двойной буквы D являются товарными знаками компании Dolby Laboratories.

#### DivX

DivX<sup>®</sup>, DivX Certified<sup>®</sup> и соответствующие логотипы являются торговыми марками DivX, Inc. и используются по лицензии.



## Дополнительная информация

**О ФОРМАТЕ DIVX VIDEO:** DivX® – это формат цифрового видео, разработанный компанией DivX, Inc. Это устройство имеет сертификат DivX Certified® и может воспроизводить видео формата DivX. Посетите сайт [divx.com](http://divx.com) для получения дополнительной информации и программных средств для преобразования ваших файлов в формат DivX.

**О ВИДЕО ПО ЗАПРОСУ В ФОРМАТЕ DIVX:** это устройство имеет сертификат DivX Certified®; для воспроизведения видео по запросу (VOD) формата DivX устройство следует зарегистрировать. Для генерации регистрационного кода найдите раздел DivX VOD в *Отображение регистрационного кода содержимого VOD формата DivX®*. Перейдите по адресу [vod.divx.com](http://vod.divx.com) с данным кодом, чтобы выполнить регистрацию и получить дополнительную информацию о DivX VOD. ▣

# Дополнительная информация

## Таблица кодов языка для DVD

### Язык (код), вводимый код

Японский (ja), <b>1001</b>	Дзонг-кэ (dz), <b>0426</b>	Курдский (ku), <b>1121</b>	Киньяруанда (rw), <b>1823</b>
Английский (en), <b>0514</b>	Эве (ee), <b>0505</b>	Коми (kv), <b>1122</b>	Санскрит (sa), <b>1901</b>
Французский (fr), <b>0618</b>	Эсперанто (eo), <b>0515</b>	Корнский (kw), <b>1123</b>	Сардинский (sc), <b>1903</b>
Испанский (es), <b>0519</b>	Эстонский (et), <b>0520</b>	Киргизский (ky), <b>1125</b>	Синдхи (sd), <b>1904</b>
Немецкий (de), <b>0405</b>	Баскский (eu), <b>0521</b>	Латинский (la), <b>1201</b>	Северосаамский (se), <b>1905</b>
Итальянский (it), <b>0920</b>	Персидский (fa), <b>0601</b>	Люксембургский (lb), <b>1202</b>	Санго (sg), <b>1907</b>
Китайский (zh), <b>2608</b>	Фула (ff), <b>0606</b>	Ганда (lg), <b>1207</b>	Сингальский (si), <b>1909</b>
Нидерландский, фламандский (nl), <b>1412</b>	Финский (fi), <b>0609</b>	Лимбургский (li), <b>1209</b>	Словацкий (sk), <b>1911</b>
Португальский (pt), <b>1620</b>	Фиджи (fj), <b>0610</b>	Лингала (ln), <b>1214</b>	Словенский (sl), <b>1912</b>
Шведский (sv), <b>1922</b>	Фарерский (fo), <b>0615</b>	Лаосский (lo), <b>1215</b>	Самоанский (sm), <b>1913</b>
Русский (ru), <b>1821</b>	Западнофризский (fy), <b>0625</b>	Литовский (lt), <b>1220</b>	Шона (sn), <b>1914</b>
Корейский (ko), <b>1115</b>	Ирландский (ga), <b>0701</b>	Луба-катанга (lu), <b>1221</b>	Сомали (so), <b>1915</b>
Греческий (el), <b>0512</b>	Гэльский (gd), <b>0704</b>	Латышский (lv), <b>1222</b>	Албанский (sq), <b>1917</b>
Афарский (aa), <b>0101</b>	Галисийский (gl), <b>0712</b>	Малагасийский (mg), <b>1307</b>	Сербский (sr), <b>1918</b>
Абхазский (ab), <b>0102</b>	Гуарани (gn), <b>0714</b>	Маршалльский (mh), <b>1308</b>	Свати (ss), <b>1919</b>
Авестийский (ae), <b>0105</b>	Гуджарати (gu), <b>0721</b>	Маори (mi), <b>1309</b>	Сото, южный (st), <b>1920</b>
Африкаанс (af), <b>0106</b>	Мэнский (gv), <b>0722</b>	Македонский (mk), <b>1311</b>	Сунданский (su), <b>1921</b>
Акан (ak), <b>0111</b>	Хауса (ha), <b>0801</b>	Малайлам (ml), <b>1312</b>	Суахили (sw), <b>1923</b>
Амхарский (am), <b>0113</b>	Иврит (he), <b>0805</b>	Монгольский (mn), <b>1314</b>	Тамильский (ta), <b>2001</b>
Арагонский (an), <b>0114</b>	Хинди (hi), <b>0809</b>	Маратхи (mr), <b>1318</b>	Телугу (te), <b>2005</b>
Арабский (ar), <b>0118</b>	Хири-моту (ho), <b>0815</b>	Малайский (ms), <b>1319</b>	Таджикский (tg), <b>2007</b>
Ассамский (as), <b>0119</b>	Хорватский (hr), <b>0818</b>	Мальтийский (mt), <b>1320</b>	Тайский (th), <b>2008</b>
Аварский (av), <b>0122</b>	Гаитянский (ht), <b>0820</b>	Бирманский (my), <b>1325</b>	Тигринья (ti), <b>2009</b>
Айма́ра (ay), <b>0125</b>	Венгерский (hu), <b>0821</b>	Науру (na), <b>1401</b>	Туркменский (tk), <b>2011</b>
Азербайджанский (az), <b>0126</b>	Армянский (hy), <b>0825</b>	Букмол (nb), <b>1402</b>	Тагальский (tl), <b>2012</b>
Башкирский (ba), <b>0201</b>	Гереро (hz), <b>0826</b>	Ндебеле, северный (nd), <b>1404</b>	Тсвана (tn), <b>2014</b>
Белорусский (be), <b>0205</b>	Интерлингва (ia), <b>0901</b>	Непальский (ne), <b>1405</b>	Тонга (to), <b>2015</b>
Болгарский (bg), <b>0207</b>	Индонезийский (id), <b>0904</b>	Ндунга (ng), <b>1407</b>	Турецкий (tr), <b>2018</b>
Бихари (bh), <b>0208</b>	Интерлингве (ie), <b>0905</b>	Нюнорск (nn), <b>1414</b>	Тсонга (ts), <b>2019</b>
Бислама (bi), <b>0209</b>	Игбо (ig), <b>0907</b>	Норвежский (no), <b>1415</b>	Татарский (tt), <b>2020</b>
Бамана (bm), <b>0213</b>	Носу (ii), <b>0909</b>	Ндебеле, южный (nr), <b>1418</b>	Тви (tw), <b>2023</b>
Бенгальский (bn), <b>0214</b>	Инупиак (ik), <b>0911</b>	Навахо (nv), <b>1422</b>	Таитянский (ty), <b>2025</b>
Тибетский (bo), <b>0215</b>	Идо (io), <b>0915</b>	Ньянджа (ny), <b>1425</b>	Уйгурский (ug), <b>2107</b>
Бретонский (br), <b>0218</b>	Исландский (is), <b>0919</b>	Окситанский (oc), <b>1503</b>	Украинский (uk), <b>2111</b>
Боснийский (bs), <b>0219</b>	Инукутитут (iu), <b>0921</b>	Оджибве (oj), <b>1510</b>	Урду (ur), <b>2118</b>
Каталанский (ca), <b>0301</b>	Яванский (jv), <b>1022</b>	Оромо (om), <b>1513</b>	Узбекский (uz), <b>2126</b>
Чеченский (ce), <b>0305</b>	Грузинский (ka), <b>1101</b>	Ория (or), <b>1518</b>	Венда (ve), <b>2205</b>
Чаморро (ch), <b>0308</b>	Конго (kg), <b>1107</b>	Осетинский (os), <b>1519</b>	Вьетнамский (vi), <b>2209</b>
Корсианский (co), <b>0315</b>	Кикиуйю, гикуйю (ki), <b>1109</b>	Пенджабский (pa), <b>1601</b>	Волапюк (vo), <b>2215</b>
Кри (cr), <b>0318</b>	Кваньяма (kj), <b>1110</b>	Пали (pi), <b>1609</b>	Валлонский (wa), <b>2301</b>
Чешский (cs), <b>0319</b>	Казахский (kk), <b>1111</b>	Польский (pl), <b>1612</b>	Волоф (wo), <b>2315</b>
Церковнославянский (cu), <b>0321</b>	Гренландский (kl), <b>1112</b>	Пушту (ps), <b>1619</b>	Коса (xh), <b>2408</b>

## Дополнительная информация

### Язык (код), вводимый код

Чувашский (cv), <b>0322</b>	Кхмерский (km), <b>1113</b>	Кечуа (qu), <b>1721</b>	Идиш (yi), <b>2509</b>
Валлийский (cy), <b>0325</b>	Каннада (kn), <b>1114</b>	Романшский (rm), <b>1813</b>	Йоруба (yo), <b>2515</b>
Датский (da), <b>0401</b>	Канури (kr), <b>1118</b>	Рунди (rn), <b>1814</b>	Чжуанский (za), <b>2601</b>
Мальдивский (dv), <b>0422</b>	Кашмирский (ks), <b>1119</b>	Румынский (ro), <b>1815</b>	Зулусский (zu), <b>2621</b>



# Дополнительная информация

## Технические характеристики

### Общие

Номинальный источник питания	14,4 В постоянного тока (допустимый диапазон напряжения: от 12,0 В до 14,4 В постоянного тока)
Система заземления	Заземление отрицательного полюса
Максимальный потребляемый ток	10,0 А
Размеры (Ш × В × Г):	
DIN	
Шасси	180 мм × 100 мм × 157 мм
Передняя панель	188 мм × 118 мм × 15 мм
D	
Шасси	180 мм × 100 мм × 165 мм
Передняя панель	171 мм × 97 мм × 7 мм
Масса	1,7 кг

### Дисплей

Размер экрана/соотношение	5,8 дюйм ширины/16:9 (эффективная площадь изображения: 128,4 мм × 70,9 мм)
Пиксели	345 600 (1 440 × 240)
Тип технологии дисплея	активная матрица TFT управляющего типа
Система цветопередачи	совместимая с NTSC/PAL/PAL-M/PAL-N/SECAM

Диапазон допустимых температур хранения (при выключенном питании) ..... от -20 °C до +80 °C

### Аудио

Максимальная выходная мощность	50 Вт × 4 70 Вт × 1/2 Ω (для сабвуфера)
Номинальная выходная мощность	22 Вт × 4 (от 50 Гц до 15 000 Гц, суммарное значение коэффициента нелинейных искажений 5 %, нагрузка 4 Ω для обоих каналов)
Сопrotивление нагрузки	4 Ω (допустимо 4 Ω – 8 Ω (2 Ω на 1 канал))

Максимальная выходная мощность	2,0 В
Эквалайзер (5-полосный графический эквалайзер):	
Частоты	100/315/1 250/3 150/8 000 Гц
Усиление	±12 дБ
Фильтр высоких частот:	
Частота	50/63/80/100/125 Гц
Крутизна характеристики	-12 дБ/окт
Сабвуфер (моно):	
Частота	50/63/80/100/125 Гц
Крутизна характеристики	-18 дБ/окт
Усиление	+6 дБ до -24 дБ
Фаза	Нормальная/Обратная
Усиление нижних звуковых частот:	
Усиление	+12 дБ до 0 дБ

### Проигрыватель DVD

Система	DVD video, Video CD, CD, WMA, MP3, AAC, DivX, проигрыватель JPEG
Используемые диски	DVD video, Video CD, CD, CD-R/RW, DVD-R/RW/RDL
Код региона	5
Амплитудно-частотная характеристика	от 5 до 44 000 Гц (для дисков DVD при частоте дискретизации 96 кГц)
Отношение сигнал/шум	96 дБ (1 кГц) (сеть IEC-A) (уровень RCA)
Выходная мощность:	
Видео	1,0 Vp-p/75 Ω (±0,2 В)
Количество каналов	2 (стерео)
Формат декодирования файлов MP3	MPEG-1 и 2 Audio Layer 3
Формат декодирования файлов WMA	Версии 7, 7.1, 8, 9, 10, 11, 12 (двухканальный звук) (Windows Media Player)
Формат декодирования файлов AAC	MPEG-4 AAC (только кодированных с помощью iTunes) (.m4a) (Версии 9,0,3 и более ранних)
Формат декодирования файлов DivX	Home Theater версий 3, 4, 5.2, 6 (.avi, .divx)

## Дополнительная информация

### USB

Стандартная спецификация USB	USB 1.1, USB 2.0 полно- скоростной
Максимальный ток питания	500 мА
Класс USB	MSC (Mass Storage Class)
Файловая система	FAT16, FAT32
Формат декодирования файлов MP3	MPEG-1 и 2 Audio Layer 3
Формат декодирования файлов WMA	Версии 7, 7.1, 8, 9, 10, 11, 12 (двухканальный звук) (Windows Media Player)
Формат декодирования файлов AAC	MPEG-4 AAC (только ко- дированных с помощью iTunes) (Версии 9,0,3 и более ран- них)
Формат декодирования файлов DivX	Home Theater версий 3, 4, 5.2, 6 (.avi, .divx)

### FM-тюнер

Диапазон частот	от 87,5 МГц до 108,0 МГц
Полезная чувствительность	9 дБф (0,8 мкВ/75 Ω, моно, отношение сигнал/ шум: 30 дБ)
Отношение сигнал/шум	72 дБ (сеть IEC-A)

### MW-тюнер

Диапазон частот	от 531 кГц до 1602 кГц (9 кГц)
Полезная чувствительность	25 мкВ (отношение сиг- нал/шум: 20 дБ)
Отношение сигнал/шум	62 дБ (сеть IEC-A)

### LW-тюнер

Диапазон частот	от 153 до 281 кГц
Полезная чувствительность	28 мкВ (отношение сиг- нал/шум: 20 дБ)
Отношение сигнал/шум	62 дБ (сеть IEC-A)

### Примечание:

В соответствии со статьей 5 закона Российской Федерации «О защите прав потребителей» и постановлением правительства Российской Федерации № 720 от 16.06.97 компания Pioneer Europe NV оговаривает следующий срок службы изделий, официально поставляемых на российский рынок.

Автомобильная электроника: 6 лет  
Прочие изделия (наушники, микрофоны и т.п.): 5 лет

### Примечания

- Характеристики и конструкция могут быть изменены без предварительного уведомления.
- Данное устройство произведено в Таиланде. 

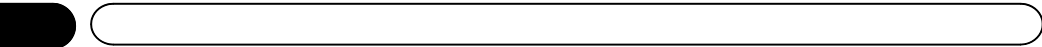



<http://www.pioneer.eu>

Visit [www.pioneer.eu](http://www.pioneer.eu) to register your product.

Посетите [www.pioneer-rus.ru](http://www.pioneer-rus.ru) для регистрации приобретенного Вами изделия.

## **PIONEER CORPORATION**

1-1, Shin-ogura, Saiwai-ku, Kawasaki-shi,  
Kanagawa 212-0031, JAPAN

## **Корпорация Пайонир**

1-1, Син-Огура, Сайвай-ку, г. Кавасаки,  
префектура Канагава,  
212-0031, Япония

## **Импортер ООО "ПИОНЕР РУС"**

125040, Россия, г. Москва, ул. Правды, д.26  
Тел.: +7(495) 956-89-01

## **PIONEER ELECTRONICS (USA) INC.**

P.O. Box 1540, Long Beach, California 90801-1540, U.S.A.  
TEL: (800) 421-1404

## **PIONEER EUROPE NV**

Haven 1087, Keetberglaan 1, B-9120 Melsele, Belgium/Belgique  
TEL: (0) 3/570.05.11

## **PIONEER ELECTRONICS ASIACENTRE PTE. LTD.**

253 Alexandra Road, #04-01, Singapore 159936  
TEL: 65-6472-7555

## **PIONEER ELECTRONICS AUSTRALIA PTY. LTD.**

5 Arco Lane, Heatherton, Victoria, 3202 Australia  
TEL: (03) 9586-6300

## **PIONEER ELECTRONICS OF CANADA, INC.**

300 Allstate Parkway, Markham, Ontario L3R 0P2, Canada  
TEL: 1-877-283-5901  
TEL: 905-479-4411

## **PIONEER ELECTRONICS DE MEXICO, S.A. de C.V.**

Bvd.Manuel Avila Camacho 138 10 piso  
Col.Lomas de Chapultepec, Mexico, D.F. 11000  
TEL: 55-9178-4270

## **先鋒股份有限公司**

台北市內湖區瑞光路407號8樓  
電話：(02) 2657-3588

## **先鋒電子(香港)有限公司**

香港九龍尖沙咀海港城世界商業中心  
9樓901-6室  
電話：(0852) 2848-6488

Издано Pioneer Corporation. Авторские  
права © 2010 Pioneer Corporation. Все  
права защищены.