

# MDD-740

Автомобильный мультимедийный центр



► ВОЗЬМИ  
**КИНО**  
в дорогу

Руководство пользователя

# PROLOGY

[www.prology.ru](http://www.prology.ru)

Наименование: Пролоджи МДД-740  
Страна-производитель: Китай  
Основное предназначение товара:  
мультимедийный центр  
Срок службы: 2 года  
Изготовитель: СХТ Групп АГ  
Юридический адрес изготовителя:  
ЕВС Бизнесо Форум, Баарерштрассе 135,  
СХ-6301 Zug, Швейцария



Manufactured by SHT Group AG  
EBC Business Forum, Baarerstrasse 135,  
CH-6301 Zug, Switzerland



мл04

## Содержание

Назначение устройства	2
Функции устройства	3
Комплект поставки	3
Для безопасного и эффективного использования устройства	4
Элементы управления на передней панели	6
Элементы управления на пульте дистанционного управления	8
Использование пульта дистанционного управления	9
Интерактивная сенсорная панель управления с графическим интерфейсом	10
Общие операции	10
Выбор источника сигнала	12
Управление радиоприемником	12
Настройки RDS	15
Операции управления воспроизведением дисков	17
Меню управления воспроизведением DVD-дисков	18
Меню управления воспроизведением медиафайлов	20
Использование карт памяти SD/USB	23
Режим «Камера»	24
Режимы AUX 1, AUX 2	24
Меню настроек устройства	24
Режим SWC (программирование штатных кнопок управления воспроизведением, находящихся на рулевом колесе автомобиля)	27
Режим настроек звучания	29
Основные технические характеристики	30
Установка устройства	32
Схема подключения проводов устройства	36
Назначение проводов	37
Воспроизводимые диски и форматы	39
Технические допуски на возможные незначительные дефекты изображения	41
Эксплуатационные ограничения и текущий ремонт	41
Для безопасного управления автомобилем	45
Меры предосторожности при обращении с дисками	45
Хранение, транспортирование, ресурс, утилизация	46
Гарантии поставщика	46
Расшифровка даты выпуска устройства, указанной в серийном номере	47
Для заметок	48

Руководство пользователя определяет порядок установки и эксплуатации автомобильного мультимедийного центра (далее устройства) в автомобиле с напряжением бортовой сети 12 В. Установку устройства рекомендуется производить с привлечением специалиста по электрооборудованию автомобилей.

Самостоятельное вскрытие устройства, механические повреждения и нарушение правил эксплуатации могут привести к его неисправностям и к лишению права на гарантийное обслуживание.

При покупке устройства требуйте проверки его работоспособности путем демонстрации качества изображения и звукового сопровождения. Убедитесь, что в гарантийном талоне на устройство поставлен штамп магазина, разборчивая подпись и дата продажи.

Прежде чем включить устройство, внимательно ознакомьтесь с настоящим Руководством пользователя.

**В связи с постоянной работой по совершенствованию устройства, повышающей его надежность и улучшающей эксплуатационные характеристики, в конструкцию и меню управления могут быть внесены изменения, не отраженные в настоящем Руководстве и не влияющие на работу устройства.**

## Назначение устройства

### Устройство обеспечивает:

- совместимость с форматами DVD/CD/MP3/MPEG4/JPEG;
- прием радиостанций в диапазонах FM/УКВ;
- воспроизведение звука через внешние громкоговорители или через линейный выход RCA.

## Функции устройства

- Моторизованный широкоформатный цифровой ЖК-монитор размером 175мм (7")
- Системы цветности PAL/NTSC/SECAM
- Интерактивная сенсорная панель управления с графическим интерфейсом
- Максимальная выходная мощность 4 x 55 Вт
- Совместимость с форматами DVD, CD, MP3, MPEG4, JPEG
- Поддержка файловой системы Giga MP3
- Высокоскоростной цифровой PLL тюнер
- Память на 30 радиостанций (18 FM/УКВ, 12 СВ)
- Система RDS-EON
- Встроенный интерфейс для подключения к резистивным кнопкам управления, расположенным на руле
- Слот для карт памяти SD
- Поддержка карт памяти с интерфейсом USB
- Дистанционное управление
- Программируемый цвет подсветки кнопок
- Линейный аудио/видеовход Mini-Jack на передней панели
- Видеовход RCA для камеры заднего обзора
- Видеовыход RCA
- 4.1-канальный аудиовыход RCA
- Стандартный разъем ISO
- Стандартный монтажный размер 1 DIN

## Комплект поставки

Автомобильный мультимедийный центр PROLOGY MDD-740	1 шт.
Съемная передняя панель	1 шт.
Пульт дистанционного управления	1 шт.
Соединительные кабели	1 комплект
Монтажный комплект	1 шт.
Кожух	1 шт.
Настоящее Руководство пользователя	1 шт.
Гарантийный талон	1 шт.
Индивидуальная потребительская тара	1 комплект

- Данное устройство является технически сложным товаром и относится к бытовой радиоэлектронной аппаратуре. По Общероссийскому классификатору продукции и услуг устройство относится к группировке 3230115 «Устройства радиоприемные комбинированные прочие» (часть IV ОКДП).
- Монтаж и эксплуатация данного устройства должны осуществляться в соответствии с настоящим Руководством пользователя. Монтаж устройства осуществляется в штатное место в панели приборов автомобиля, подключение и настройка устройства популярно изложены в настоящем Руководстве пользователя и могут быть произведены потребителем в полном объеме самостоятельно. Однако завод-изготовитель настоятельно рекомендует Вам поручить проведение указанного комплекса работ сервисному центру, сертифицированному по ГОСТ Р 51709-2001 (ОКУН 017613) — установка на легковой автомобиль дополнительного электрооборудования, сигнализаций и др. (далее — сертифицированный сервисный центр).
- **Завод-изготовитель не несет ответственность за проблемы, возникшие вследствие самостоятельной установки устройства!**
- Для подачи питания на данное устройство может использоваться только источник питания с напряжением +12В постоянного тока; отрицательная клемма аккумуляторной батареи должна быть соединена с «массой».
- Перед установкой устройства, пожалуйста, полностью прочитайте данное Руководство. Установка устройства требует подключения ко многим штатным системам автомобиля. Автомобили имеют низковольтные или мультитиплексные системы, которые могут быть повреждены при использовании низкоомных проверочных приборов, например, проверочных ламп или логических пробников (которые используются для тестирования компьютеров). Для проверки всех штатных цепей автомобиля перед подключением устанавливаемого устройства используйте только высококачественный цифровой мультиметр.
- Не пытайтесь в случае поломки открыть корпус устройства и отремонтировать его самостоятельно. Если устройство не работает правильно, обратитесь к соответствующему разделу данного Руководства. Ошибки, допущенные при установке и эксплуатации устройства, могут быть иногда приняты за его неисправность. Если неисправность не устранена, обратитесь в сертифицированный сервисный центр.
- При мойке автомобиля следите, чтобы внутрь устройства не попала вода, так как это может привести к его повреждению. Недопустимо попадание жидкостей в устройство при мойке панели приборов, внутренней части ветрового стекла и/или случайное пролитие жидкости на приборную панель, а также через неплотности моторного щита при мойке моторного отсека, при подаче моющей смеси под давлением, т.к. это может привести к выходу из строя устройства.
- После использования автомобиля на открытом воздухе в летний период необходимо пылесосить салон в целях сбора возможных трупов насекомых и непопадания их внутрь устройства и его составных частей. Попадание внутрь устройства и его составных частей насекомых недопустимо.
- Не допускайте попадания каких-либо предметов внутрь отсека диска устройства, кроме самого диска. Находящиеся внутри устройства узлы могут быть повреждены любыми посторонними предметами.

- Когда устройство не используется, вынимайте из него диск. Не оставляйте удаленный диск в отверстии дискового отсека. Храните диски вдали от прямых солнечных лучей.
- **Температура.** Устройство может работать неправильно при экстремально высоких или экстремально низких температурах. В таком случае прекратите использовать устройство до тех пор, пока температура не станет нормальной. Устройство оборудовано встроенной схемой защиты. Когда температура внутри устройства повышается до определенной величины, схема защиты автоматически останавливает воспроизведение. В этом случае дайте устройству возможность охладиться, а затем снова включите воспроизведение.
- **Конденсат.** В дождливую погоду или в условиях повышенной влажности, а также в холодное время года сразу же после того, как включен обогреватель (отопитель) салона автомобиля, на оптическом устройстве считывания сигнала расположенном внутри устройства может сконденсироваться влага. В случае возникновения конденсации влаги устройство не сможет считывать информацию с диска и, следовательно, будет работать неправильно. Для устранения такой неисправности извлеките из устройства диск и подождите, пока сконденсировавшаяся влага не испарится (около часа).
- **«Перескакивание» воспроизведения.** Когда автомобиль движется по неровной дороге, по дороге с поврежденным покрытием или по бездорожью, при воспроизведении аудио/видео файлов могут появляться пропуски звучания и/или воспроизводимого изображения. Рекомендуется снизить скорость и плавно преодолевать препятствия, для исключения перескакивания воспроизведения. Частые поездки в режимах движения по дороге с поврежденным покрытием или по бездорожью могут привести к механическим повреждениям (обрыву) резиновых демпферов проигрывателя, расположенного внутри устройства.
- **Очистка.** Не пытайтесь очищать устройство с помощью каких-либо химических веществ, так как это может привести к ухудшению его внешнего вида. Для очистки корпуса устройства используйте только чистую и сухую ткань. Для того чтобы избежать повреждения жидкокристаллического монитора, следите за тем, чтобы внутрь монитора не попала вода или какие-либо напитки (жидкости). В случае попадания жидкости внутрь жидкокристаллического монитора выключите питание, отключите предохранитель цепи питания и как можно скорее обратитесь в сертифицированный сервисный центр.
- Следите за тем, чтобы внутрь жидкокристаллического монитора через вентиляционные отверстия не попадали металлические или легко воспламеняющиеся предметы.
- Никогда не прикасайтесь к монитору во время автоматических перемещений. Не пытайтесь изменить наклон монитора вручную.

## Элементы управления на передней панели

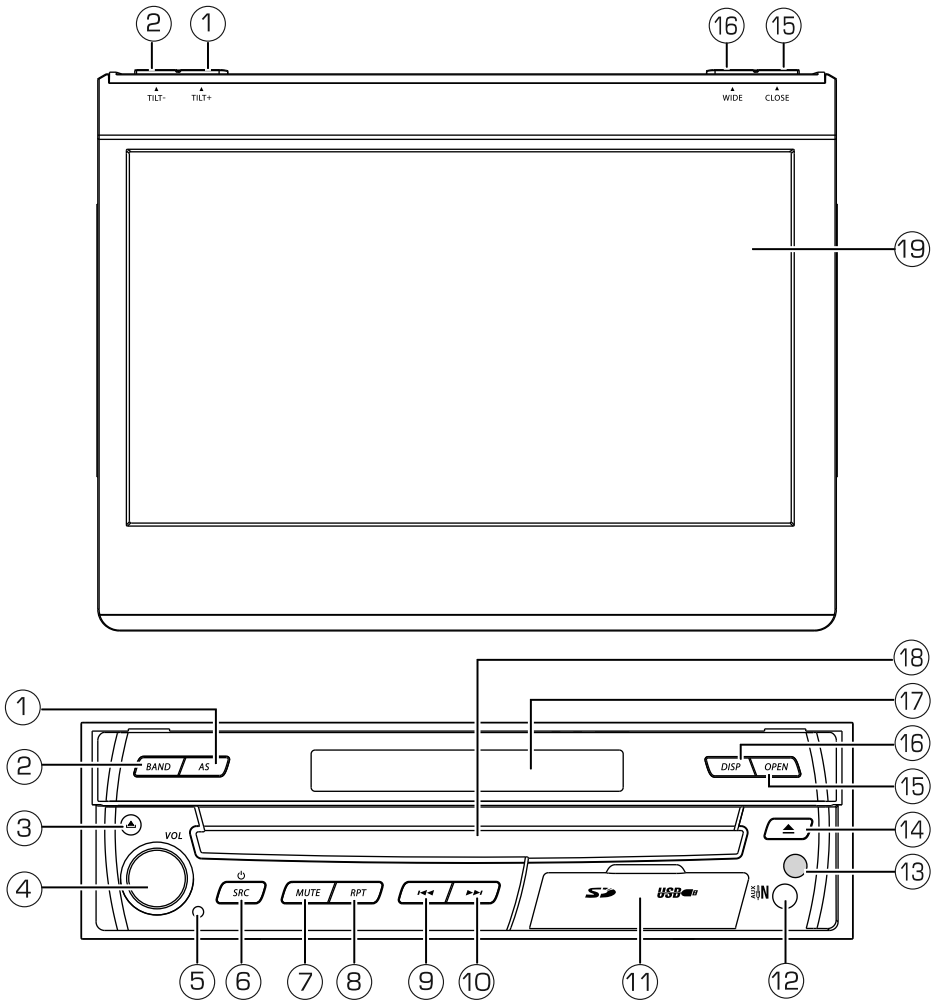

1. Кнопка автоматического сохранения радиостанций с наиболее мощным сигналом **AS** (при закрытом мониторе); кнопка увеличения угла наклона экрана **TILT+** (при открытом мониторе)
2. Кнопка выбора FM/AM диапазонов в режиме радиоприёмника **BAND** (при закрытом мониторе); кнопка уменьшения угла наклона экрана **TILT-** (при открытом мониторе)
3. Кнопка откидывания передней панели ▲
4. Вращающийся регулятор уровня громкости, кнопка паузы/возобновления воспроизведения; кнопка «Ввод».
5. Кнопка сброса всех настроек **Reset**
6. Кнопка включения/выключения устройства (долгое нажатие для выключения) и перехода в основное меню для выбора источника сигнала (при открытом мониторе)/переключения источников сигнала (при закрытом мониторе) ⏻/**SRC**
7. Кнопка отключения/включения звука **MUTE**
8. Кнопка включения режима повторного воспроизведения **RPT**
9. Кнопка ◀◀: переход к предыдущему треку; автоматическая настройка на радиостанции в направлении уменьшения частоты настройки; включение режима ускоренного воспроизведения в обратном направлении (долгое нажатие)
10. Кнопка ▶▶: переход к следующему треку; автоматическая настройка на радиостанции в направлении увеличения частоты настройки; включение режима ускоренного воспроизведения в прямом направлении (долгое нажатие)
11. Крышка разъемов SD/USB
12. Аудио/видеовход mini-jack AV IN
13. ИК-приемник сигналов пульта ДУ
14. Кнопка извлечения диска ▲
15. Кнопка открывания и закрывания монитора **OPEN/CLOSE**
16. Кнопка переключения информации, выводимой на отдельный ЖК-дисплей **DISP** (при закрытом мониторе); кнопка выбора формата экрана **WIDE** (при открытом мониторе)
17. Отдельный ЖК-дисплей (активен при закрытом мониторе)
18. Слот компакт-диска
19. Сенсорный дисплей устройства

### Отдельный ЖК-дисплей

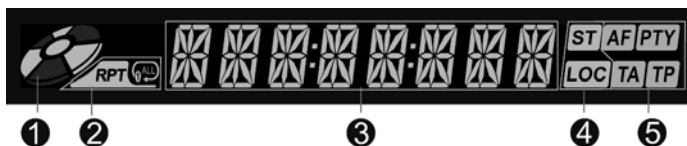

1. Значок диска (отображается при наличии диска в устройстве)
2. Значок режима повтора воспроизведения.
3. Отображение времени, параметров режима воспроизведения
4. Параметры приема радиосигнала
5. Отображение RDS-функций



## Элементы управления на пульте дистанционного управления

1. Кнопка перехода в основное меню для выбора источника сигнала (при открытом мониторе)/переключения источников сигнала (при закрытом мониторе) **SRC**.
2. Кнопка извлечения компакт-диска **EJECT**.
3. Кнопка выбора аудиоканала (CD, MP3) и выбора языка звукового сопровождения DVD **AUDIO**.
4. Кнопки регулировки уровня громкости **VOL-/+**.
5. Кнопка включения режима увеличения изображения **ZOOM**.
6. Кнопка выбора FM/AM диапазонов в режиме радиоприёмника/включения режима замедленного воспроизведения DVD-дисков **BAND**.
7. Кнопка выбора формата экрана **WIDE**.
8. Кнопки выбора сохранённых радиостанций **▲/▼**.
9. Кнопка перехода в меню эквалайзера **EQ**.
10. Кнопка перехода к произвольному месту записи на диске; кнопка выбора файла на диске или карте памяти, кнопка выбора частоты радиоприёмника **GOTO**.
11. Кнопка открытия/закрытия монитора **OPEN/CLOSE**.
12. Кнопки управления углом наклона экрана **TILT**.
13. Кнопка повторного воспроизведения произвольного фрагмента записи **RPT A-B**.
14. Кнопка включения режима повторного воспроизведения **RPT**.
15. Кнопка отключения/включения звука **MUTE**.
16. Кнопка включения/выключения питания **POWER**.
17. Кнопка выбора языка субтитров **SUB TITLE**.
18. Кнопка выбора угла просмотра DVD-диска **ANGLE**.
19. Кнопка вызова основного меню DVD-диска **MENU**.
20. Кнопка перехода к меню заглавий DVD-диска **TITLE**.
21. Кнопка вызова меню настроек устройства **SETUP**.

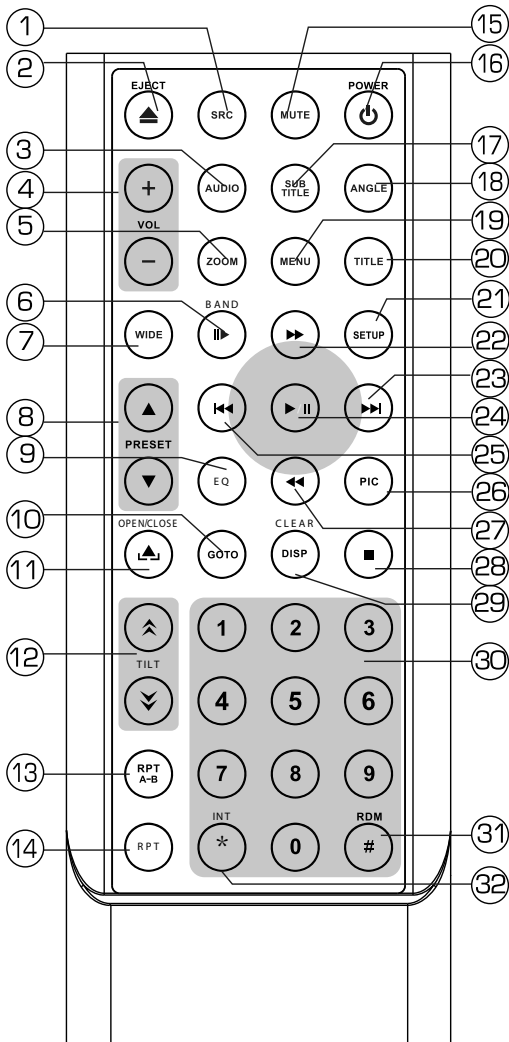

22. Кнопка управления режимом ускоренного воспроизведения в прямом направлении, ручной поиск радиостанций в направлении увеличения частоты настройки, перемещения курсора вверх ►►.
23. Кнопка перехода к следующей части (треку), автоматический поиск радиостанций в направлении увеличения частоты настройки, перемещения курсора вправо ►►.
24. Кнопка паузы/возобновления воспроизведения, «Ввод» ►/||.
25. Кнопка перехода к предыдущей части (треку), автоматического поиска радиостанций в направлении уменьшения частоты настройки, перемещения курсора влево ◀◀.
26. Кнопка настройки яркости и контрастности изображения **PICT**.
27. Кнопка управления режимом ускоренного воспроизведения в обратном направлении, ручной поиск радиостанций в направлении уменьшения частоты настройки, перемещения курсора вниз ◀◀.
28. Кнопка остановки воспроизведения ■.
29. Кнопка вывода информации о воспроизведении **DISP**/кнопка очистки поля вводимой информации **CLEAR**.
30. Кнопки цифрового ввода **0..9**.
31. Кнопка управления режимом воспроизведения в случайном порядке **RDM**.
32. Кнопка включения режима сканирования треков **INT**.

## Использование пульта дистанционного управления

- При использовании пульта дистанционного управления направляйте его на встроенный ИК-приемник сигналов ДУ.
- Дальность действия пульта дистанционного управления составляет 4-5 метров.
- Отклонение по горизонтали от прямого направления на ИК-приемник не должно превышать 30°

## Установка батареек в пульт дистанционного управления

1. Извлеките батарейный модуль, расположенный в торце пульта дистанционного управления, нажав на выступ и потянув, как показано на рисунке.
2. Установите новую батарейку, правильно расположив контакты «+» и «-». Затем вставьте батарейный модуль в пульт до щелчка. Подходящий тип литиевых батареек - CR2025.

### Осторожно!

- Никогда не используйте металлический пинцет или другой подобный инструмент для того, чтобы держать батарейку. Это может привести к короткому замыканию.
- Никогда не разбирайте батарейки, не подвергайте их сильному нагреванию и не кладите их в воду, так как это может привести к их нагреванию с большим выделением тепла.
- Когда заряд батареек израсходован, они должны быть утилизированы в соответствии с местными законами.

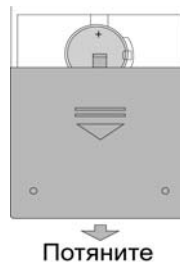

## Интерактивная сенсорная панель управления с графическим интерфейсом

Данное устройство оборудовано сенсорной интерактивной панелью. Вы можете выбирать функции или регулировать отдельные параметры, просто прикасаясь к экрану пальцем или пластиковым стержнем (стилусом) (в комплект поставки не входит).

**Внимание!** Не используйте металлические или остро заточенные предметы для управления сенсорным интерактивным дисплеем. Также не прилагайте чрезмерных усилий при касаниях экрана.

### Сенсорные области управления на мониторе (при просмотре видеозаписей и фотографий)

**A** – вход в основное меню (см. **Выбор источника сигнала** на стр. 12).

**B** – отображение информации о воспроизведении.

**C** – отображение экранного меню управления.

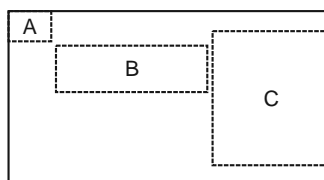

## Общие операции

### Включение устройства

Для включения устройства нажмите кнопку **SRC**/ $\text{\textcircled{P}}$  на передней панели устройства (6) (стр. 6) или кнопку  $\text{\textcircled{P}}$  на пульте ДУ (16) (стр. 8).

### Выключение устройства

Для выключения устройства нажмите и удерживайте не менее 2-х секунд кнопку **SRC**/ $\text{\textcircled{P}}$  на передней панели (6) (стр. 6) или нажмите кнопку  $\text{\textcircled{P}}$  на пульте ДУ (16) (стр. 8).

### Отключение звука

Для отключения звука нажмите кнопку **MUTE** на передней панели устройства (7) (стр. 6) или на пульте ДУ (15) (стр. 8). На дисплее устройства будет мигать значок  $\text{\textcircled{M}}$ . Для включения звука повторите операцию еще раз. Любые операции по изменению воспроизведения уровня громкости автоматически отменяют режим отключения звука.

### Регулировка громкости

Для изменения громкости вращайте регулятор громкости (4) (стр. 6) или нажимайте кнопки **VOL+**/**VOL-** (4) (стр. 8) пульта ДУ.

### Открытие/закрытие монитора

Нажмите кнопку **OPEN**/**CLOSE** (15) (стр. 6) на передней панели устройства или кнопку  $\text{\textcircled{A}}$  (11) (стр. 8) на пульте ДУ, чтобы открыть/закрыть монитор.

### Настройка угла наклона монитора

Меняя угол наклона монитора, Вы можете добиться наилучшей видимости изображения. Когда монитор открыт, нажимайте кнопки **TILT+** (1) (стр. 6), **TILT-** (2) (стр. 6) или кнопки **TILT** (12) (стр. 8) на пульте ДУ для регулировки угла наклона монитора. Короткие нажатия на эти кнопки приведут к изменению угла наклона на определенный угол, при продолжительном нажатии монитор будет наклонен на максимальный угол вперед или назад.

## Переключение информации, выводимой на отдельный ЖК-дисплей

При закрытом мониторе нажимайте кнопку **DISP** на передней панели (16) (стр. 6) или на пульте ДУ (29) (стр. 8) для изменения отображаемой на ЖК-дисплее информации, такой как текущее время, частота настройки радиоприемника или информация о воспроизводимом медиафайле (в зависимости от текущего режима работы устройства).

## Настройка параметров изображения

Нажимайте на кнопку **PIC** на пульте ДУ для (26) (стр. 8) для выбора регулируемого параметра изображения:

*BRIGHT (яркость) → CONTRAST (контраст) → закрытие меню*



Когда открыто данное меню, Вы также можете нажимать кнопки ◀◀/▶▶ на пульте ДУ для выбора параметра изображения. Для изменения выбранного параметра, вращайте регулятор громкости (4) (стр. 6) или нажимайте кнопки ◀◀/▶▶ на пульте ДУ.

В режиме видеокamеры имеются следующие параметры изображения:

*BRIGHT (яркость) → CONTRAST (контраст) →*

*COLOR (цветовая гамма) → закрытие меню*

**Примечание.** Меню закроется автоматически, если в течении 2 секунд не производятся настройки. Вход в данные настройки недоступен без пульта ДУ.

## Изменение формата изображения

Нажмите кнопку **WIDE** на передней панели (16) (стр. 6) (при открытом мониторе) или на пульте ДУ (7) (стр. 8), чтобы изменить формат изображения. Режимы будут меняться в следующем порядке (в режиме воспроизведения видеофайлов и изображений):

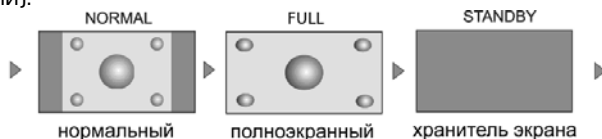

В остальных случаях режим **NORMAL** будет отсутствовать.

Для выхода из режима **STANDBY** коснитесь экрана в любой точке или нажмите кнопку **WIDE** на пульте ДУ.

## Сброс настроек

Кнопка сброса **RESET** (5) (стр. 6) находится на передней панели и для ее нажатия следует воспользоваться шариковой ручкой или другим подобным заостренным предметом. Кнопка находится внутри корпуса устройства, что позволяет избежать ее случайного нажатия. После нажатия данной кнопки устройство выключится и из памяти устройства будут стерты все запрограммированные радиостанции, громкости, и будет удалена настройка часов. Данная кнопка должна быть нажата при появлении на дисплее ошибочной индикации или при неправильном функционировании устройства.

**Примечание.** Если после нажатия кнопки **RESET** устройство продолжает работать неправильно, полностью отключите питание устройства (отсоединив желтый и красные провода (стр. 36), затем восстановите питание и проверьте работоспособность устройства.

## Выбор источника сигнала

Чтобы открыть список источников сигнала, нажмите кнопку **SRC**/ $\text{\textcircled{P}}$  на передней панели (6) (стр. 6) или кнопку **SRC** (1) на пульте ДУ (стр. 8), или нажмите левый верхний угол экрана. На дисплее устройства появится список источников сигнала:

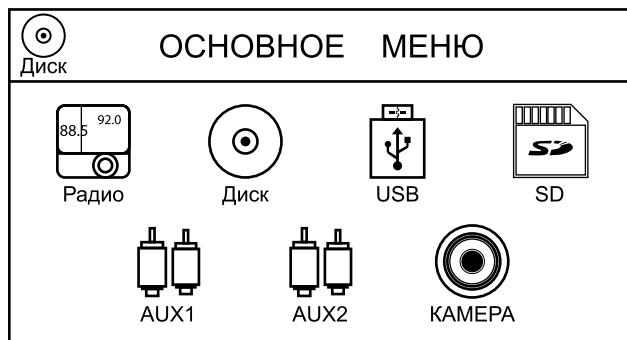

Выберите источник сигнала, нажав на его иконку. Чтобы вернуться к текущему источнику, нажмите в левый верхний угол экрана.

### Примечания.



Если в устройстве отсутствует диск или не подключена SD/USB-карта, то соответствующая иконка не будет подсвечена.

При входе в данное меню из режимов диска и карты памяти SD/USB воспроизведение файлов приостанавливается.

## Управление радиоприемником

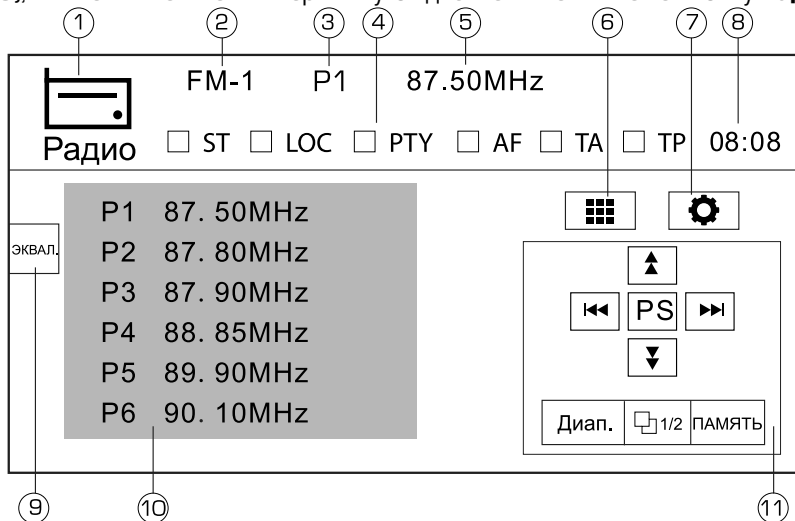
При необходимости переключения устройства в режим работы радиоприемника нажмите кнопку **SRC** на передней панели (6) (стр. 6) или на пульте ДУ (1) (стр. 8), или нажмите в левый верхний угол дисплея и нажмите на иконку **Радио**.



1. Текущий режим работы (радиоприемник). Коснитесь иконки для выхода в основное меню
2. Индикация выбранного диапазона
3. Индикация номера радиостанции, сохраненной в памяти устройства
4. Индикаторы включенных функций:
  - ST: индикатор стереоприёма
  - LOC: индикатор местного режима приема
  - PTY, AF, TA, TP: RDS-функции (см. Настройки RDS на стр. 15)
5. Текущая частота настройки
6. Иконка вызова цифровой клавиатуры 
7. Иконка входа в режим настроек 
8. Индикация времени
9. Вход в режим эквалайзера
10. Сенсорные иконки предварительных настроек на радиостанции (экран 1); программы RDS-PTY (экран 2) (см. Настройки RDS на стр. 15)
11. Кнопки управления радиоприемником

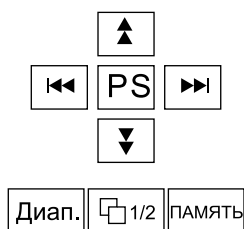

### Экран 1



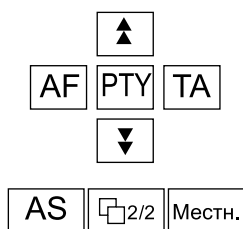

### Экран 2



 – иконка переключения между экранами 1 и 2

 /  – иконки пошаговой настройки на радиостанции в направлении увеличения / уменьшения частоты

 /  – сенсорные иконки автоматической настройки на радиостанции в направлении увеличения / уменьшения частоты

**PS** – сенсорная иконка сканирования станций в выбранном диапазоне

**Диап.** – сенсорная иконка выбора диапазона

**ПАМЯТЬ** – иконка входа в режим занесения текущей станции в ячейку памяти

**AF** – включение / выключение режима AF (см. Настройки RDS на стр. 15)

**PTY** – данная иконка неактивна

**TA** – включение / выключение режима TA (см. Настройки RDS на стр. 15)

**AS** – иконка автоматического сохранения радиостанций с наиболее мощным сигналом

**Местн.** – иконка выбора местного или дальнего режимов приема

## Выбор диапазона радиоприемника

Для переключения диапазонов радиоприемника нажимайте кнопку **Диап.** (11) (стр. 12) на сенсорном экране или кнопку **BAND** (6) (стр. 8) на пульте ДУ.

Диапазоны будут переключаться циклически в следующем порядке:

*FM-1 → FM-2 → FM-3 → AM-1 → AM-2*

**Примечание.** Диапазон FM3 соответствует диапазону УКВ.

## Автоматическая настройка на радиостанцию

Нажмите кнопку **◀◀/▶▶** на передней панели или на пульте ДУ или иконки **◀◀/▶▶** на сенсорном экране для автоматического поиска радиостанции в направлении уменьшения/увеличения частоты настройки.

## Ручная настройка на радиостанцию

Для уменьшения/увеличения частоты настройки на один шаг кратковременно нажмите иконку **▼/▲** на сенсорном экране или кнопку **◀◀/▶▶** на пульте ДУ.

Вы также можете набрать нужную частоту:

### На сенсорном экране

Нажмите иконку вызова цифровой клавиатуры **■** (6) (стр. 12). Наберите числовое значение частоты с помощью появившейся на экране цифровой клавиатуры и нажмите иконку **Ввод** для подтверждения. Чтобы очистить поле ввода, нажмите иконку **Очист.** Для закрытия цифровой клавиатуры без изменения текущей частоты радиоприемника нажмите иконку **Выход**.

### На пульте ДУ

Нажмите кнопку **GOTO** (10) (стр. 8) на пульте ДУ. Наберите числовое значение частоты с помощью цифровой клавиатуры пульта ДУ и нажмите кнопку **▶/||** для подтверждения. Чтобы очистить поле ввода, нажмите кнопку **DISP/CLEAR** (29) (стр. 8). Для закрытия цифровой клавиатуры без изменения текущей частоты радиоприемника нажмите кнопку **GOTO** ещё раз.

## Ручное сохранение настройки на радиостанцию в памяти устройства

Настройтесь на необходимую радиостанцию, нажмите кнопку **Память** (11) (стр. 12) на сенсорном экране. Сохраните станцию под желаемым номером ячейки памяти, нажав соответствующую кнопку. Для отмены нажмите **Выход**.

Или нажмите одну из кнопок цифровой клавиатуры (1–6) на пульте ДУ (30) (стр. 8) и удерживайте ее в нажатом положении не менее 2 секунд. В память данной кнопки будет запрограммирована радиостанция, на которую настроен радиоприемник.

## Автоматическая настройка на радиостанции с сохранением в памяти устройства

Нажмите иконку **AS** (11) (стр. 12) на сенсорном экране для включения функции автоматической настройки на радиостанции в выбранном диапазоне и сохранения в памяти устройства шести радиостанций с наиболее мощным сигналом.

## Выбор сохраненной радиостанции

Чтобы выбрать сохраненную радиостанцию, нажмите на соответствующую иконку предварительной настройки на сенсорной панели (10) (стр. 12) (при необходимости переключитесь на Экран 1 с помощью иконки **□**), или нажмите одну из кнопок цифровой клавиатуры (1–6) на пульте ДУ. Или нажимайте кнопки **▲/▼** на пульте ДУ для выбора предыдущей/следующей сохраненной радиостанции.

## Сканирование радиостанций

Для сканирования радиостанций нажмите кнопку **PS** [11] (стр. 12) на сенсорном экране. Во время сканирования радиоприемник будет последовательно на пять секунд настраиваться на радиостанции с самым мощным сигналом в выбранном диапазоне. Для остановки сканирования нажмите еще раз кнопку **PS** или выберите любую сохраненную радиостанцию.

## Выбор местного или дальнего режимов приема

В режиме местного приема чувствительность автопоиска немного снижена для наиболее точной настройки на радиостанции, уровень передаваемого сигнала которых чрезмерно высок. Чтобы включить/выключить данный режим, нажмите иконку **Местн.** [11] (стр. 12). Когда режим местного приёма включен, в экранном меню загорается индикатор «LOC» [4] (стр. 12).

## Настройки RDS

Некоторые радиовещательные станции диапазона FM сопровождают передачу своих программ дополнительной информацией. Декодируя эти данные, устройство предоставляет пользователю удобные функции по использованию этой информации.

В системе RDS используются следующие данные: PI, PS, AF, TP, TA, EON, PTY и CT.

**PI** (Program Identification Code): Код идентификации программы.

**PS** (Program Service Name): Название радиовещательной станции в виде букв и цифр.

**AF** (Alternative Frequencies): Альтернативные частоты. Список частот передатчиков, передающих одну и ту же программу, т.е. имеющих один и тот же PI.

**TP** (Traffic Program Identification): Идентификационные данные радиовещательной станции, передающей информацию о дорожном движении.

**TA** (Traffic Announcement Identification): Идентификация сообщения о дорожном движении. Идентификационные данные, показывающие, передается или не передается информация о дорожном движении.

**EON** (Enhanced Other Networks Information): Передача информации по категориям PI, AF, TP, TA и т.д. в сетях, отличных от сети текущего приема.

**PTY** (Program Type Code): Код типа программы. Отражает содержание программы, например, новости, легкая музыка, спорт и т.д.

**CT** (Clock Time): Информация о текущем времени, благодаря которой устройство может автоматически устанавливать и подстраивать собственные часы.

## Режим AF

Когда данный режим включен и сигнал принимаемой радиостанции слаб, радиоприемник будет автоматически переключаться на альтернативные частоты, пока не обнаружит наиболее мощную станцию с тем же кодом PI.

**Примечание.** При включенном режиме AF автоматический и ручной поиск радиостанций производится только по радиостанциям, передающим сигналы RDS.



## Прослушивание сообщений о дорожном движении

### Режим TA

Если режим включен, то на дисплее выводится знак «TA».

Когда включен режим TA и передается сообщение о дорожном движении:

- Если устройство находится в режиме воспроизведения компакт-диска, он временно переключится в режим радиоприемника.
- Устройство временно переключится на радиостанцию в другой сети вещания (EON), если система EON обнаружит передачу сообщений о дорожном движении по другой программе.

Во время передачи сообщения о дорожном движении устанавливается уровень громкости TA, заданный в режиме специальных настроек. По окончании сообщения устройство вернется в исходное состояние и на исходный уровень громкости.

Опции TA SEEK и TA ALARM определяют поведение радиоприемника при включенном режиме TA, если отсутствует передача информации TP радиостанцией, на которую в данный момент настроен радиоприемник.

Режим TA SEEK. Если радиоприемник настраивается на радиостанцию, которая не передает информацию TP (Traffic Program – программы с информацией о дорожном движении) в течение нескольких секунд, радиоприемник перенастраивается на следующую станцию, которая не имеет тот же PI (Program Identification — код идентификации программы), что и предыдущая радиостанция, но передает информацию TP.

Если информация TP исчезает и не передается текущей настроенной радиостанцией в течение интервала перенастройки, установленного функцией RETUNE (см. ниже), радиоприемник перенастраивается на следующую радиостанцию, имеющую тот же PI. Если радиостанция с тем же PI не найдена в течение одного цикла поиска, радиоприемник перенастраивается на следующую радиостанцию, передающую информацию TP.

Режим TA ALARM. Когда выбран данный режим, функция автоматической перенастройки радиоприемника не работает.

Вместо этого, если радиоприемник настраивается на радиостанцию, которая не передает информацию TP в течение нескольких секунд, на дисплее на некоторое время появится мигающая надпись «NO TP/TA». Затем это сообщение будет регулярно повторяться на дисплее.

### Громкость TA

Зайдите в меню настроек (стр. 24), в раздел RDS. Кнопками управления +/- выберите уровень громкости, на котором будет транслироваться информация о дорожном движении при включенном режиме TA.

### PTY (RDS). Режим поиска программ по коду типа программы PTY.

Выберите необходимый элемент списка типов программ. Устройство начнет поиск ближайшей радиостанции с подходящим типом программы в направлении увеличения частоты.

NEWS — новости  
AFFAIRS — деловые новости  
INFO — информация  
SPORT — спорт  
EDUCATE — образование  
DRAMA — драма  
CULTURE — культура  
SCIENCE — наука  
VARIED — программы без определенного типа  
POP M — поп-музыка  
ROCK M — рок-музыка  
EASY M — эстрадная музыка  
LIGHT M — легкая музыка  
CLASSICS — классическая музыка  
OTHER M — другая музыка  
WEATHER — погода  
FINANCE — финансы  
CHILDREN — детские программы  
SOCIAL — социальные программы  
RELIGION — религиозные программы  
PHONE IN — программы с участием слушателей  
TRAVEL — путешествия  
LEISURE — досуг  
JAZZ — джаз  
COUNTRY — кантри  
NATION M — национальная музыка  
OLDIES — старые мелодии  
FOLK M — народная музыка  
DOCUMENT — документальные программы  
TEST - тест сигнала тревоги  
ALARM - тревога

После выбора категории программы включится поиск программы выбранного типа.

Если радиостанции с искомым PTY не будет обнаружено за один полный цикл поиска, устройство вернется в режим радиоприемника.

## Операции управления воспроизведением дисков

**Примечание.** Просмотр видеофайлов, изображений, дисков DVD во время движения автомобиля запрещен во избежание возникновения ДТП. Чтобы просматривать видео или изображения на экране устройства, необходимо включить стояночный тормоз. Для правильной работы данной функции провод **BRAKE** должен быть подключен согласно схеме на стр. 38.

Воспроизведение диска начинается автоматически сразу после загрузки. При необходимости переключения устройства в режим воспроизведения дисков войдите в меню режимов (стр. 12) и нажмите иконку **Диск**.

## Загрузка диска

Вставьте диск в слот [18] (стр. 6) таким образом, чтобы рабочая сторона (сторона, на которую нанесена запись) была обращена вниз. Диск автоматически будет загружен. Надпись «Нерабочий диск» отобразится на дисплее устройства, если возникли какие-либо проблемы с чтением диска.

**Примечание.** Перед тем как загрузить диск, пожалуйста, убедитесь, что в слоте дископриемника отсутствует другой диск.

## Извлечение диска



Для извлечения диска нажмите на кнопку  на передней панели [14] (стр. 6) или на пульте ДУ [2] (стр. 8).

**Примечание.** Если в течении 5-10 секунд диск не будет извлечен из слота, то он автоматически загрузится обратно.



## Меню управления воспроизведением DVD-дисков

При воспроизведении DVD-диска, коснитесь внизу сенсорного экрана для отображения экранного меню управления.







Нажимайте иконку  для переключения между экранами меню управления. Для закрытия меню нажмите иконку  или коснитесь внизу экрана за пределами меню управления.

## Временная остановка воспроизведения (пауза)

Нажмите иконку  на сенсорном экране или кнопку  [24] (стр. 8) на пульте ДУ, или нажмите на регулятор громкости [4] (стр. 6) на передней панели устройства. Для возобновления воспроизведения повторите операцию.

## Остановка воспроизведения диска

Для предварительной остановки воспроизведения нажмите кнопку  на пульте ДУ или в экранном меню управления. Для продолжения воспроизведения с места остановки нажмите иконку  на сенсорном экране или кнопку  [24] (стр. 8) на пульте ДУ, или нажмите на регулятор громкости [4] (стр. 6) на передней панели устройства. Во время воспроизведения диска нажмите два раза кнопку  для остановки воспроизведения. После этого воспроизведение возобновится с начала диска.

## Переход к предыдущей/следующей части

Чтобы перейти к предыдущей/следующей части, нажмите кнопку  на передней панели, на пульте ДУ или на сенсорном экране.

### **Ускоренное воспроизведение без звука в прямом/обратном направлении**

Нажмите **◀◀/▶▶** в экранном меню управления или на пульте ДУ для ускоренного воспроизведения в обратном/прямом направлении на одной из следующих скоростей: 2x, 4x, 8x, 20x, Воспроизведение (отмена ускоренного воспроизведения). Чтобы выключить режим ускоренного воспроизведения, нажмите кнопку **▶/||** на сенсорном экране или на пульте ДУ (24) (стр. 8), или нажмите на регулятор громкости на передней панели устройства (4) (стр. 6).

### **Замедленное воспроизведение без звука в прямом/обратном направлении**

Нажимайте последовательно кнопку **BAND** (6) (стр. 8) на пульте ДУ для замедленного воспроизведения в прямом/обратном направлении на одной из следующих скоростей: 1/2x, 1/4x, 1/6x, 1/8x, Воспроизведение (отмена ускоренного воспроизведения). Чтобы выключить режим замедленного воспроизведения, нажмите иконку **▶/||** на сенсорном экране или на пульте ДУ (24) (стр. 8), или нажмите регулятор громкости на передней панели устройства (4) (стр. 6).

### **Повторное воспроизведение участка записи**

Во время воспроизведения нажмите на иконку **A-B** на сенсорном экране или кнопку **RPT A-B** (13) (стр. 8) для выбора начала фрагмента. Затем повторно нажмите иконку **A-B** или кнопку **RPT A-B** для выбора окончания фрагмента. Нажмите иконку **A-B** или кнопку **REPT A-B** третий раз для отключения режима повторного воспроизведения фрагмента записи.

### **Повторное воспроизведение**

Нажмите кнопку **RPT** (14) (стр. 8) на пульте ДУ или иконку **↔** на сенсорном экране для выбора одного из режимов повторного воспроизведения: Повтор главы, Повтор раздела, Повтор выкл.

### **Переход к произвольному месту видеозаписи**

Нажмите кнопку **GOTO** (10) (стр. 8), выберите нужный элемент с помощью кнопок **◀◀/▶▶** и **◀/▶** на пульте ДУ, введите цифры в выбранный элемент с помощью цифровых кнопок пульта ДУ и нажмите кнопку **▶/||** на пульте ДУ, или на регулятор громкости на передней панели устройства (4) (стр. 6).

### **Прямой выбор заглавия или главы**

Во время воспроизведения дисков DVD Вы можете напрямую ввести номер заглавия или главы. Нажмите иконку **⏏** на сенсорной панели для открытия цифровой экранной клавиатуры. Нажимайте иконку **↑** для выбора настраиваемого параметра – заглавия (*Chapter*) или главы (*Title*). Введите номер заглавия/главы. Например, для выбора главы 16 нажмите цифру 1, затем цифру 6. Нажмите иконку **Ввод** для подтверждения. Нажмите иконку **Очист.** для очистки поля ввода. Для отмены нажмите **Выход**.

### **Меню DVD-диска**

Нажмите кнопку **MENU** (19) (стр. 8) на пульте ДУ или на сенсорном экране, чтобы выйти в главное меню DVD-диска. Перемещайте курсор для выбора объекта меню. Нажмите кнопку **▶/||** на пульте ДУ, или на регулятор громкости на передней панели устройства (4) (стр. 6) для перехода к данному объекту. Или нажмите на данный объект на сенсорном экране. Чтобы вернуться к воспроизведению с момента остановки, нажмите кнопку **MENU** ещё раз.

## Меню заглавий

Нажмите кнопку **TITLE** (20) (стр. 8) на пульте ДУ или на сенсорном экране, чтобы выйти в меню заглавий DVD-диска. Перемещайте курсор для выбора объекта меню. Нажмите кнопку ►/|| на пульте ДУ, или на регулятор громкости на передней панели устройства (4) (стр. 6) для перехода к данному объекту. Или нажмите на данный объект на сенсорном экране. Чтобы вернуться к воспроизведению с момента остановки, нажмите кнопку **MENU** (19) (стр. 8) на пульте ДУ.

## Выбор языка звукового сопровождения

Вы можете выбрать один из записанных на диске языков звукового сопровождения. Нажмите кнопку **AUDIO** (3) (стр. 8) на пульте ДУ или иконку **Аудио** на сенсорном экране.

## Выбор языка субтитров

Нажмите кнопку **SUB TITLE** (17) (стр. 8) на пульте ДУ или иконку **Субтитры** на сенсорном экране.

Вы можете выбрать один из записанных на DVD-диске языков субтитров или отключить субтитры (при условии, что диск записан с многоязычными субтитрами).

## Выбор камеры (угла) просмотра

Вы можете выбрать угол просмотра (камеру), если на диске имеются сцены, записанные более чем одной камерой. Нажмите кнопку **ANGLE** (18) (стр. 8) на пульте ДУ.

## Отображение информации о воспроизведении

Для вывода информации на экран коснитесь области В экрана (стр. 10) или нажмите кнопку **DISP** (29) (стр. 8) на пульте ДУ.

## Меню управления воспроизведением медиафайлов

**Примечание.** Просмотр видеофайлов, изображений, дисков DVD во время движения автомобиля запрещен во избежание возникновения ДТП. Чтобы просматривать видео или изображения на экране устройства, необходимо включить стояночный тормоз. Для правильной работы данной функции провод **BRAKE** должен быть подключен согласно схеме на стр. 38.

Вставьте носитель информации. При необходимости переключите устройство в соответствующий режим в меню режимов (стр. 12).

Во время воспроизведения видеофайлов или файлов изображения коснитесь внизу экрана для вызова иконок управления воспроизведением.

В появившемся меню нажмите иконку ■ чтобы остановить воспроизведение и перейти к меню выбора медиафайла:

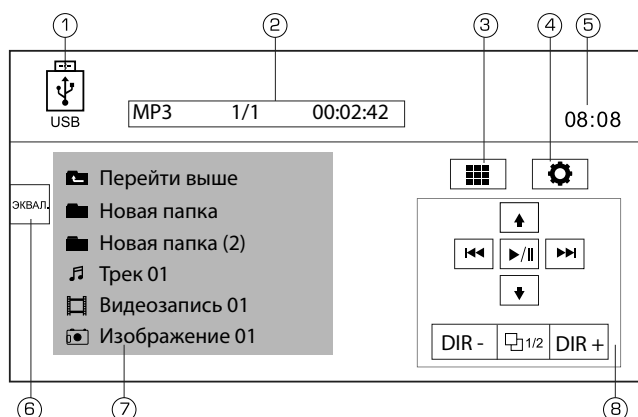

1. Текущий режим работы. Коснитесь иконки для входа в основное меню.
2. Информация о воспроизведении
3. Иконка вызова цифровой клавиатуры
4. Иконка входа в режим настроек
5. Индикация времени
6. Вход в режим эквалайзера
7. Файлы и папки на диске/ карте памяти.
8. Кнопки управления:

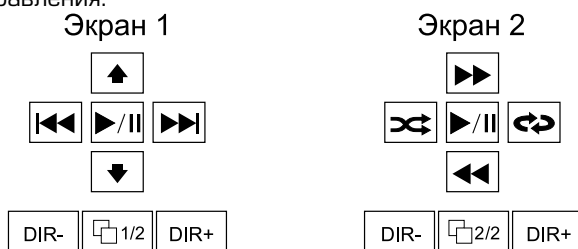

– иконка переключения между экранами 1 и 2

– иконки пролистывания списка папок и файлов

– иконки перехода к предыдущему/следующему медиафайлу

**DIR+ / DIR-** – сенсорные иконки перехода к следующей/предыдущей папке

– иконки ускоренного воспроизведения без звука (перемотки)

– иконка управления режимом повторного воспроизведения

– иконка управления режимом воспроизведения в произвольном порядке

### Временная остановка воспроизведения (пауза)

Нажмите иконку на сенсорном экране или кнопку (24) (стр. 8) на пульте ДУ, или нажмите на регулятор громкости (4) (стр. 6) на передней панели устройства. Для возобновления воспроизведения повторите операцию.

### Остановка воспроизведения

Для предварительной остановки воспроизведения нажмите кнопку на пульте ДУ или в экранном меню управления. Для продолжения воспроизведения с места остановки нажмите иконку на сенсорном экране или кнопку (24) (стр. 8) на пульте

ДУ, или нажмите на регулятор громкости (4) (стр. 6) на передней панели устройства. Во время воспроизведения диска нажмите два раза кнопку  для остановки воспроизведения. После этого воспроизведение возобновится с начала диска.

### Переход к предыдущему/следующему файлу/треку

Чтобы перейти к предыдущему/следующему файлу/треку, нажмите кнопку  на пульте ДУ или на сенсорном экране.

### Ускоренное воспроизведение без звука в прямом/обратном направлении

Нажмите  в экранном меню управления или на пульте ДУ для ускоренного воспроизведения в обратном/прямом направлении на одной из следующих скоростей: 2x, 4x, 8x, 20x, Воспроизведение (отмена ускоренного воспроизведения).

Чтобы выключить режим ускоренного воспроизведения, нажмите кнопку  // на сенсорном экране или на пульте ДУ (24) (стр. 8), или нажмите на регулятор громкости на передней панели устройства (4) (стр. 6).

### Повторное воспроизведение участка записи

Во время воспроизведения нажмите на иконку **A-B** на сенсорном экране или кнопку **RPT A-B** (13) (стр. 8) на пульте ДУ для выбора начала фрагмента. Затем повторно нажмите иконку **A-B** или кнопку **RPT A-B** для выбора окончания фрагмента. Нажмите иконку **A-B** или кнопку **REPT A-B** третий раз для отключения режима повторного воспроизведения фрагмента записи.



### Повторное воспроизведение

Нажмите кнопку **RPT** (14) (стр. 8) на пульте ДУ или иконку  на сенсорном экране для выбора одного из режимов повторного воспроизведения: Повтор один, Повтор папки, Повтор всего, Повтор выкл.

### Воспроизведение аудиофайлов в произвольном порядке

Во время воспроизведения аудиофайлов нажмите кнопку **RDM** (31) (стр. 8) на пульте ДУ или иконку  на сенсорном экране для включения режима воспроизведения в случайном порядке. Для отключения режима повторно нажмите данную кнопку.

### Переход к произвольному месту видеозаписи

Данная функция применима для видеозаписей. Для остальных типов файлов поиск осуществляется по трекам. Нажмите кнопку **GOTO** (10) (стр. 8), выберите нужный элемент с помощью кнопок  и  на пульте ДУ, введите цифры в выбранный элемент с помощью цифровых кнопок и нажмите кнопку  // на пульте ДУ, или на регулятор громкости на передней панели устройства (4) (стр. 6).

### Выбор языка звукового сопровождения видеофайлов

Вы можете выбрать один из записанных языков звукового сопровождения. Для этого нажимайте кнопку **AUDIO** (3) (стр. 8) на пульте ДУ или иконку **Аудио** на сенсорном экране.

### Выбор аудиоканала на CD/MP3 диске





Во время воспроизведения аудиофайлов Вы можете выбрать одну из стереодорожек или стереоканал: Левый, Правый, Сtereo. Для этого нажимайте кнопку **AUDIO** (3) (стр. 8) на пульте ДУ.

**Примечание.** Левый и правый каналы могут работать неправильно из-за некорректной записи аудиофайлов.

### Отображение информации о воспроизведении

Для вывода информации на экран коснитесь области В экрана (стр. 10) или нажмите кнопку **DISP** (29) (стр. 8) на пульте ДУ.

### Увеличение изображения

Во время воспроизведения видео или изображений Вы можете увеличивать изображение на экране. Нажимайте последовательно кнопку ZOOM (5) (стр. 8) на пульте ДУ или  (иконка доступна только при просмотре изображений) на сенсорном экране для выбора одного из следующих режимов увеличения: 1, 2, 3, ВЫКЛ. (режим увеличения выключен). В режиме увеличенного изображения используйте кнопки   и   на пульте ДУ для задания видимой области кадра.

### Поворот изображения

Нажмите иконку  для поворота изображения на 90° по часовой стрелке.

## Использование карт памяти SD/USB

Подключите карту памяти SD/USB к соответствующему разъему под крышкой (11) на передней панели устройства (стр. 6). Карту памяти SD следует вставлять вперед контактами, чтобы они были обращены вниз. Воспроизведение медиафайлов начнется автоматически. Если карта уже подключена, нажмите иконку SD или USB в меню режимов (стр. 12).

Для извлечения карты памяти перейдите в другой режим, затем вытащите карту памяти и закройте крышку разъема.

Управление воспроизведением файлов, находящихся на карте памяти, описано в разделе «Меню управления воспроизведением медиафайлов» на стр. 20.

### Примечание.

- Устройство поддерживает чтение карт памяти, содержащих форматы: MPEG4 (AVC не поддерживается) (\*.avi), (DivX 3.1 1, битрейт видеопотока (не более) – 2000 кбит/с, разрешение 480\*272; DivX 5, битрейт видеопотока (не более) – 2000 кбит/с, разрешение 480\*272; XviD, битрейт видеопотока (не более) – 2000 кбит/с, разрешение 480\*272) (файлы AVI с разрешением 800x480 не поддерживаются); MP3, WMA, JPEG;
- Поддерживаются SD-карты объемом до 32 Гб;
- Поддерживаются USB-карты объемом до 32 Гб;
- Рекомендуются карты памяти фирм Kingston и Transcend;
- Файловая система FAT16/FAT32;
- Названия файлов и папок на русском языке поддерживаются не во всех случаях;
- Название файла/директории/ID3 TAG: 10 символов;
- Информация ID3 TAG (версия 2.0). Русский язык поддерживается не во всех случаях;
- USB 1.1/USB 2.0 (Скорость USB 2.0 не поддерживается, только чтение со скоростью USB 1.1).



## Режим «Камера»

Данный режим позволяет отображать на ЖК-мониторе сигнал с видеокamеры заднего обзора, подключенной к разъему для камеры на задней панели устройства (стр. 36). Также устройство автоматически переключается в данный режим при включении заднего хода.

**Примечание.** Если провод REVERSE на задней панели устройства не подключен в соответствии с указаниями в разделе «Назначение проводов» на стр. 37, то при включении заднего хода устройство не сможет автоматически переключаться в режим «Камера».

## Режимы AUX 1, AUX 2





Подключите внешний источник аудио/видео сигнала к входу AV IN (12) (стр. 6) на передней панели (режим AUX 1) или к входу AUX IN 2 на задней панели устройства (стр. 36) (режим AUX 2). Для просмотра сигнала с внешнего источника нажмите иконку AUX 1 или AUX 2 в основном меню стр. 12.

Для дополнительных настроек коснитесь нижней части экрана. Выберите изображение  или **EQ** для входа в меню настроек устройства (стр. 24) или в режим настроек звучания (стр. 29).

## Меню настроек устройства







Для входа в меню настроек нажмите кнопку **SETUP** (21) стр. 8 на пульте ДУ или кнопку  на сенсорном экране.



Используйте кнопки   /   на пульте ДУ для навигации и кнопку  для выбора, или нажимайте на данные кнопки на сенсорном экране. Для выхода из меню настроек нажмите кнопку **SETUP** или нажмите иконку **Назад**.

### Основные установки

**Режим Часы** – выбирается представление показаний часов в 12-часовом или 24-часовом формате.

**Часы** – коснитесь значения часов/минут для входа в режим регулировки, или выберите их с помощью кнопок   /   на пульте ДУ и нажав  для редактирования данного параметра. Нажимайте появившиеся на экране кнопки +/- или на кнопки   на пульте ДУ для установки времени.

**FM РЕГИОН** – при помощи данной функции можно выбрать частотные диапазоны и шаг настройки радиоприемника в соответствии со стандартами вещания в данном регионе.

**Сигнал** – с помощью данной функции можно включить или выключить звуковые сигналы подтверждения нажатия кнопок.

### **Язык (меню языковых настроек)**

**Язык** – выбор языка экранного меню настроек.

**Субтитры** – выбор языка субтитров DVD-диска для вывода на экран.

**Примечание.** Если DVD-диск не поддерживает выбранный язык, то субтитры будут выводиться на том языке, который установлен на диске по умолчанию. Язык субтитров также можно менять с помощью кнопки **SUBTITLE** (17) (стр. 8) пульта ДУ.

**Аудио** – Выбор языка звукового сопровождения DVD-диска.

**Примечание.** Если DVD-диск не содержит аудиофайлов на выбранном языке, то все диалоги будут звучать на установленном по умолчанию языке. Язык звукового сопровождения также можно менять с помощью кнопки **AUDIO** пульта ДУ.

**Меню DVD** – выбор языка меню DVD-диска.

**Примечание.** Если DVD-диск не поддерживает выбранный язык, меню диска будет отображаться на том языке, который установлен на диске по умолчанию.

### **Аудио (меню аудионастроек)**

**Динамическое сжатие** – уменьшение динамического диапазона звука. Выберите опцию *Вкл.* для прослушивания музыки при посторонних шумах, например, в городе. Для отключения режима выбирайте опцию *Выкл.*

**Тонкомпенсация** – при прослушивании с низким уровнем громкости используйте функцию тонокомпенсации *Вкл.* для увеличения уровня низких частот. Для отключения режима тонокомпенсации выбирайте опцию *Выкл.*

**Сабвуфер** – Данная функция управляет работой сабвуфера.

*Выкл.:* выбирайте данную опцию при 4-канальном режиме; выход сабвуфера выключен.

*Вкл.:* выбирайте данную опцию при 4.1-канальном режиме; выход сабвуфера включен.

**ЧС (частота среза) сабвуфера** – выберите частоту, ниже которой звук будет подаваться на выход для сабвуфера: *80, 120* или *160 Гц*

### **RDS**

**RDS** – включение/выключение функций RDS.

**СТ** – включение/выключение синхронизации времени RDS СТ.

**Громк. ТА** – нажмите на иконку с числовым значением громкости и нажимайте иконки *+/-* для изменения громкости сообщений RDS ТА.

**Примечание.** Более подробно про функции RDS описано на стр. 15.

### **Подсветка**

**Выбор цвета** – выберите свет подсветки кнопок на передней панели.

**Скан. цветов** – включение/выключение циклического изменения цвета подсветки по 5 секунд на один цвет.

**Цвета RGB** – редактирование цвета «Свой». Нажимайте иконки *+/-*, чтобы добавить или убрать оттенки красных (R), зеленых (G) и синих (B) цветов.

## **Контроль**

**Пароль** – некоторые DVD-диски имеют ограниченный доступ к просматриваемому материалу. Например, можно запретить просмотр фильмов с проявлением жестокости и сцен эротики для детей. Нажмите на опцию «Пароль» для вывода на экран цифровых кнопок. Вы также можете использовать цифровые кнопки пульта ДУ.

Когда в поле значения пароля выводится символ открытого замка, вы можете ввести любой собственный четырехзначный пароль.

**Ограничения** – данный раздел меню позволяет пользователю ограничивать доступ к воспроизведению кинофильмов на данном устройстве. Вы можете просматривать диски, имеющие рейтинг не выше установленного Вами значения.

1 Детский	5 PG-R
2 G	6 R
3 PG	7 NC-17
4 PG-13	8 Взрослый

Для того, чтобы иметь возможность изменять значение уровня доступа, в опции «Пароль» должен быть изображен символ открытого замка. Для этого в опции «Пароль» следует ввести верный пароль и нажать кнопку «Ввод».

**Заводские установки** – данная опция позволяет сбросить все настройки меню в состояние, которое было установлено при изготовлении устройства. Для этого нажмите на «**Reset**».

## **Устройства**

**Камера** – данная функция управляет режимом отображения обзора с камеры во время заднего хода автомобиля:

*Нормальный:* Изображение с камеры выводится на экран в таком же ракурсе, как видел бы водитель, обернувшись назад.

*Зеркальный:* Разворот изображения с камеры по горизонтали. В таком режиме монитор может использоваться как зеркало заднего вида.

### **Автооткрывание**

*Вкл.:* Экран автоматически открывается при включении питания устройства.

*Выкл.:* Экран открывается только при нажатии на кнопку **OPEN**, когда питание устройства включено.

*Ручной:* Если экран был открыт ранее, он остаётся в таком положении даже при выключении зажигания автомобиля.

**Вход видео** – данная опция предназначена для выбора системы кодирования цвета: NTSC, PAL, SECAM, Авто. Рекомендуемое состояние данной опции — автоопределение системы (Авто). Принудительная установка системы цветности может понадобиться (SECAM), если видеосигнал слаб настолько, что система цветности не определяется автоматически.

**Парк. провод** – данная функция управляет режимом аккуратной езды. Если режим включен (ON), то просмотр видеофайлов и изображений во время движения автомобиля будет невозможен до тех пор, пока не будет поднят рычаг стояночного тормоза. При этом на экране появляется предупреждающая надпись: «Warning!!! It is illegal to view video while driving or operating a motor vehicle. Set parking brake to view video»

**Примечание.** Для правильной работы функции розовый провод **BRAKE**, расположенный на задней панели устройства, должен быть подключен согласно схеме в разделе **Назначение проводов** стр. 37.

## **Громкость**

Данная функция позволяет предотвратить резкий перепад громкости при переключении с текущего режима работы на какой-либо другой.

С помощью опции **Источник** выберите режим работы для установки громкости.

С помощью опции **Уровень** выберите желаемый уровень громкости от 0 до 6 для каждого источника сигнала.

## **Калибровка**

Если произошёл сбой в управлении сенсорным экраном, то есть изображение кнопки на экране не соответствует её действительному расположению, необходимо выполнить операцию калибровки сенсорного экрана. В режим калибровки можно зайти с пульта ДУ, выбрав иконку **Калибр. экр.** После входа в режим калибровки, необходимо выполнить следующие действия:

1. Нажмите и удерживайте в течение 2 секунд перекрестие в верхнем левом углу экрана.
2. Нажмите и удерживайте в течение 2 секунд перекрестие в нижнем правом углу экрана.

После этого устройство автоматически вернется в меню настроек.

**Примечание.** Если на экране появляется надпись **«Удерживайте дольше!»** или **«Ошибка! Попробуйте еще!»**, то вы недостаточно долго или аккуратно держите перекрестие. Постарайтесь удерживать перекрестие дольше и более аккуратно.

## **Режим SWC (программирование штатных кнопок управления воспроизведением, находящихся на рулевом колесе автомобиля)**

Данный режим предназначен для работы со штатным резистивным пультом управления, расположенным на рулевом колесе автомобиля и предназначен для установки соответствия штатных кнопок управления воспроизведением, расположенных на рулевом колесе автомобиля, определенным функциям устройства.

**Примечание.** Данная функция может быть реализована только в автомобилях, имеющих резистивные кнопки управления. Проконсультируйтесь с официальным дилером Вашего автомобиля о наличии в нем резистивных кнопок управления.

## **ВНИМАНИЕ!**

Перед подключением к штатным кнопкам, расположенным на руле, пожалуйста, полностью прочитайте данный раздел инструкции. Реализация данной функции требует подключения к штатным системам автомобиля. Многие новые автомобили имеют низковольтные или мультимплексные системы, которые могут быть повреждены при использовании низкоомных проверочных приборов, например, проверочных ламп или логических пробников (которые используются для тестирования компьютеров). Для проверки всех штатных цепей автомобиля перед подключением устанавливаемой системы используйте только высококачественный цифровой мультиметр.

Рекомендуем не отсоединять аккумуляторную батарею, если автомобиль оборудован пневматической подушкой безопасности. Многие системы обеспечения безопасности, использующие пневматические подушки, после отключения питания будут показывать определенный код диагностики с помощью предупреждающих индикаторных лампочек, что может потребовать обращения в автосервис.

Для корректной работы данного режима необходимо подключить устройство к штатной электропроводке пульта управления воспроизведением на рулевом колесе автомобиля к разъему SWC на задней панели устройства (стр. 36).

Кнопкам, подключенным к магистрали, можно назначить определенные функции устройства (см. ниже).

Перед окончательным подключением выполните настройку устройства согласно пунктам 1-4 ниже и убедитесь, что штатный пульт функционирует корректно, после чего завершите работы по подключению.

## **ВНИМАНИЕ!**

Изготовитель не гарантирует корректную работу устройства со всеми типами и моделями автомобилей. Изготовитель не несет ответственность за возможные проблемы с автомобилем или устройством, возникшие в случае неправильного подключения данного устройства к штатной проводке автомобиля.

Для правильного подключения штатного резистивного пульта ДУ проконсультируйтесь с официальным дилером вашего автомобиля или обратитесь в сертифицированный установочный центр.

**Примечание.** Рабочий диапазон напряжений при подключенных кнопках пульта — от 0 до 4,5 В. Минимальная разница рабочих напряжений, которые устанавливаются на выходе пульта после нажатия кнопок, должна составлять не менее 0,2 В (иначе, в некоторых случаях, кнопки могут восприниматься как одна).

После окончательного подключения, войдите в режим SWC нажатием на соответствующую сенсорную кнопку SWC в экранном меню настроек (стр. 24).

1. Выберите одну из кнопок KEY\_1 – KEY\_7, нажав соответствующую сенсорную иконку на экране.
2. После выбора экранной иконки, нажмите на кнопку, расположенную на руле.
3. Справа от экранной иконки появится меню выбора функций. Выберите ту функцию, которую необходимо назначить данной кнопке (например, **Громкость +**).
4. Повторите данные операции для тех кнопок рулевого колеса, которым необходимо назначить определенные функции.

**Примечание.** Вы можете повторно перепрограммировать как одну кнопку, так и несколько, функции которых Вас не устраивают.

Ниже приводится список функций, которым можно назначить соответствие кнопок управления на рулевом колесе:

- Отключение звука (ОТКЛ. ЗВ.)
- Увеличение громкости (ГРОМК. +)
- Уменьшение громкости (ГРОМК. -)
- Автоматический поиск радиостанций в сторону увеличения частоты (ПОИСК -)
- Автоматический поиск радиостанций в сторону уменьшения частоты (ПОИСК +)
- Выбор источника сигнала (короткое нажатие); включение/выключение устройства (долгое нажатие) (ИСТОЧНИК)
- Диапазон радиоприемника (ДИАПАЗОН)
- Кнопка отключена (-----)

Если необходимо перепрограммировать или сбросить соответствие кнопок функциям управления воспроизведением, в меню настроек устройства в разделе **Контроль** нажмите сенсорную иконку **Reset**.

**Примечание.** Все настройки устройства перейдут в состояние, которое было установлено при изготовлении.

## Режим настроек звучания

С помощью данных аудионастроек Вы можете добиться звучания, наиболее приятного Вашему слуху.

Для входа в режим настроек звучания нажмите на кнопку **Эквал./** в экранном меню управления или на кнопку **EQ** (9) (стр. 8) с пульта ДУ.

На экране появится следующий интерфейс:

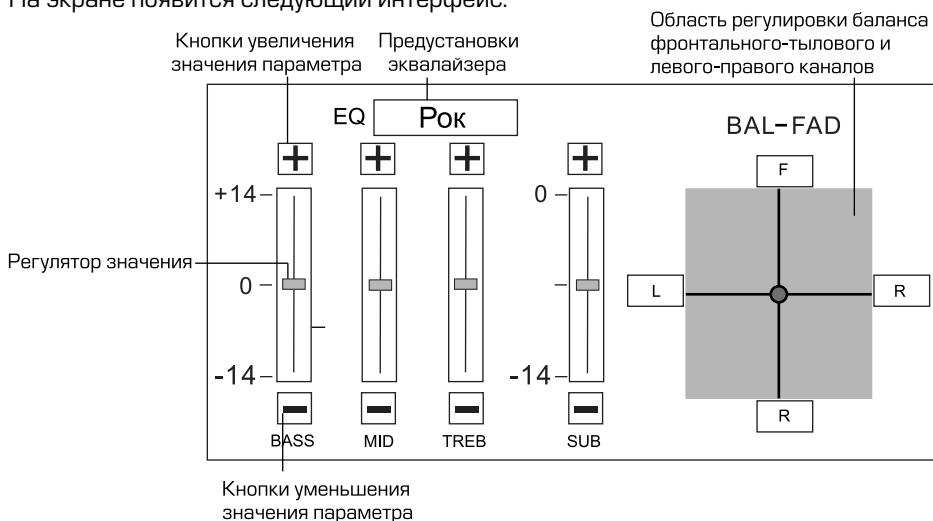

- Регулировка всех параметров осуществляется непосредственно на сенсорном экране: коснитесь нужного параметра, регулятора или области.
- Для изменения баланса громкости каналов коснитесь маленького белого прямоугольника внутри области регулировки и перемещайте его в нужную сторону.
- Также регулировку всех параметров можно осуществлять с пульта ДУ.

- Эквалайзер имеет 8 предустановленных настроек: *Пользователь, Рок, Хип-Хоп, Танцы, Латино, Рейв, Город, Акустика*. Все настройки имеют фиксированные значения уровня частот. Изменять значения параметров можно только для режима «Пользователь». Для выбора настройки нажимайте область экрана справа от надписи «EQ».

BASS — регулировка уровня низких частот.

MID — регулировка уровня средних частот.

TREBLE — регулировка уровня высоких частот.

-/+ — кнопки уменьшения/увеличения значения параметра.

- При ручной регулировке уровня частот режим эквалайзера автоматически изменится на «Пользователь».
- Уровень громкости сабвуфера (SUB) не зависит от режима эквалайзера.

## Основные технические характеристики

### Общие

Напряжение питания	12 В постоянного тока
Предельные значения напряжения питания	10,5 – 15,8 В
Полярность источника питания	Только системы с заземлением отрицательного полюса батареи
Номинал встроенного предохранителя	15 А
Угол установки	0 ~ 30°
Установочные размеры устройства (ШхВхГ)	178 x 50 x (165+25) мм
Вес	2,3 кг
Диапазон рабочих температур	-10 ~ +60°C
Температура хранения	-20 ~ +70°C
Допустимая влажность при работе	45 ~ 80 %
Допустимая влажность при хранении	30 ~ 90 %

### Монитор

Тип дисплея	жидкокристаллический
Способ управления	активная матрица TFT
Диагональ экрана	7" (175мм)
Размер экрана (ШхВ)	154,1 x 87 мм
Разрешение экрана (ШхВ)	1440 x 234 точек
Контрастность	300:1
Яркость	400 кд/м <sup>2</sup>

### Углы обзора

Влево/вправо	65°/65°
Вверх/вниз	40°/65°

### Время отклика

при включении	12 мс
при выключении	18 мс

### DVD/CD-проигрыватель

Размер дисков	5" (120 мм)
Отношение сигнал-шум, не менее	90 дБ
Динамический диапазон	90 дБ
Искажения на линейном выходе, не более	0,1 %
Диапазон воспроизводимых частот	20 Гц – 20 кГц (±3 дБ)
Максимальная выходная мощность	4 x 55 Вт
Спротивление нагрузки	4 Ом

### FM-приемник

Диапазон частот	87,5 – 108 МГц
Полезная чувствительность (при отношении С/Ш 30 дБ)	12 дБ (мкВ)
Отношение сигнал-шум, не менее	55 дБ
Глубина разделения стереоканалов, не менее	25 дБ (1 кГц)
Искажения, не более	1,5 %
Спротивление антенны	75 Ом

**УКВ-приемник**

Диапазон частот 65,0 – 74,0 МГц

**АМ-приемник**

Диапазон частот 552-1620 кГц  
Чувствительность (при отношении С/Ш 20 дБ) 40 дБ (мкВ)  
Избирательность 40 дБ (+/-9 кГц)

**Аудиосекция**

Уровень выходного аудиосигнала, не менее 2 В (RMS)  
Сопротивление аудиовыхода 200 Ом

**Видеосекция**

Нормальный уровень видеовхода  
и видеовыхода  $1 \pm 0,2$  В  
Сопротивление видеовхода и видеовыхода 75 Ом

**Вход АУХ**

Уровень искажений, не более 0,5 %  
Диапазон воспроизводимых частот 20 Гц - 20к Гц (+/-3дБ)  
Уровень входного сигнала, не более 0,4 В (RMS)

**Примечание.** Технические характеристики и внешний вид устройства могут быть изменены без предварительного уведомления.



## Установка устройства

- Для установки устройства выберите такое место, где оно не будет мешать водителю нормально управлять автомобилем.
- Перед окончательной установкой устройства временно подключите к нему все провода и убедитесь, что все соединения сделаны правильно и система работает нормально.
- Используйте только прилагающиеся к устройству крепежные изделия. Только в этом случае установка будет надежной и безопасной. Использование деталей, не входящих в комплект устройства, может привести к нарушению его нормальной работы.
- Если установка устройства требует сверления отверстий или любого другого изменения штатных деталей автомобиля, обязательно проконсультируйтесь у ближайшего дилера.
- Устанавливайте устройство таким образом, чтобы оно не могло стать причиной ранения водителя или пассажиров во время внезапной остановки или резкого торможения.
- При установке отклонение устройства от горизонтальной плоскости не должно превышать 30°. В противном случае технические характеристики устройства могут отличаться от оптимальных.
- Никогда не устанавливайте устройство там, где оно будет сильно нагреваться, например, от воздействия прямых солнечных лучей или горячего воздуха, поступающего от отопителя. Также избегайте мест, в которых устройство будет подвергаться воздействию сильной вибрации или на него будет попадать пыль или грязь.
- Сначала подсоединяйте положительную клемму аккумулятора, затем отрицательную.
- При установке не допускайте блокировки вентиляционного отверстия на задней панели во избежание перегрева устройства.

### Процедура установки

Существуют два варианта установки устройства, которые подробно описываются в данном руководстве далее.

## Первый вариант установки устройства

1. Демонтируйте предыдущее устройство из приборной панели автомобиля, если требуется.
2. Установите кожух в приборную панель автомобиля. Выберите на кожухе те металлические язычки, которые соответствуют толщине приборной панели, и отогните их, чтобы зафиксировать кожух на месте.
3. Выполните все необходимые подключения согласно схеме на стр. 36 и убедитесь, что устройство функционирует исправно.
4. Установите устройство в приборную панель и зафиксируйте его винтами.
5. Закрепите на панели декоративную внешнюю рамку.



**Примечание.** При возникновении трудностей с установкой устройства обратитесь за помощью в ближайший сервисный центр.

## Второй вариант установки

Данный вариант установки предусматривает использование резьбовых отверстий, которые находятся на боковых панелях устройства. Закрепите устройство на крепежных кронштейнах штатного радиоприемника.

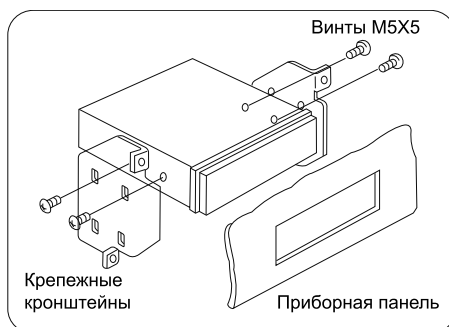
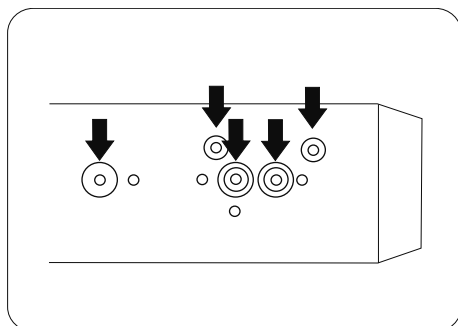

**Примечание.** При установке по второму методу кожух и декоративная внешняя рамка не используются, крепёжные скобы необходимо удалить.

Выберите положение кронштейнов, при котором резьбовые отверстия кронштейнов будут совмещены с резьбовыми соединениями на корпусе устройства. Закрепите кронштейны с обеих сторон устройства не менее чем в двух местах. Для этого используйте винты необходимого типа и размера в зависимости от типа резьбовых отверстий на кронштейне.

## Установка и снятие декоративной рамки

После установки устройства в приборную панель по первому варианту закрепите на нем декоративную рамку.

Для снятия рамки приподнимите ее верхнюю часть и выдвиньте вперед:

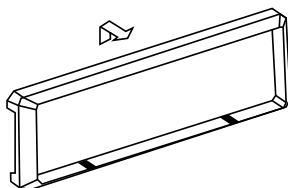

Затем отведите нижнюю часть рамки вниз и также выдвиньте ее вперед, после чего снимите рамку с устройства:

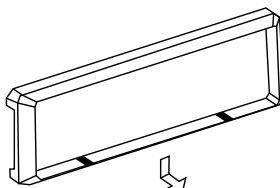

### Снятие передней панели

1. Нажмите и удерживайте кнопку **SRC**/ $\text{\textcircled{P}}$  на передней панели устройства (6) (стр. 6), чтобы отключить питание.
2. Нажмите на кнопку отсоединения передней панели  $\blacktriangle$  (3) (стр. 6).
3. Потяните левую сторону панели на себя, затем осторожно извлеките правую.

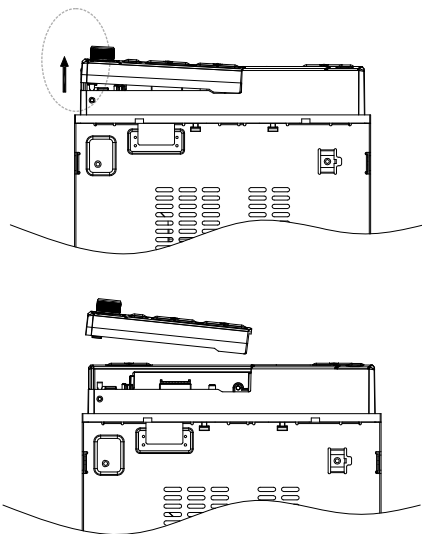

### Установка передней панели

1. Аккуратно установите правую часть передней панели.
2. Нажмите на левую часть панели до щелчка.

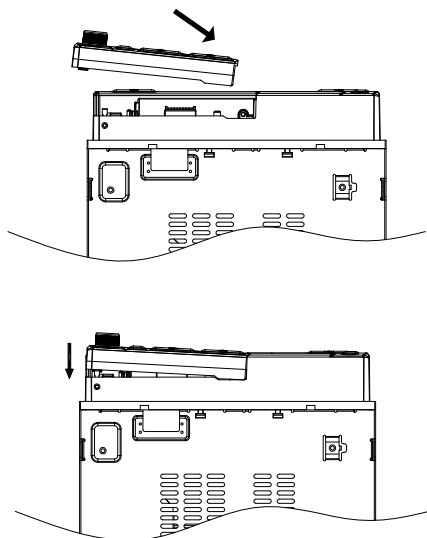

## Схема подключения проводов устройства

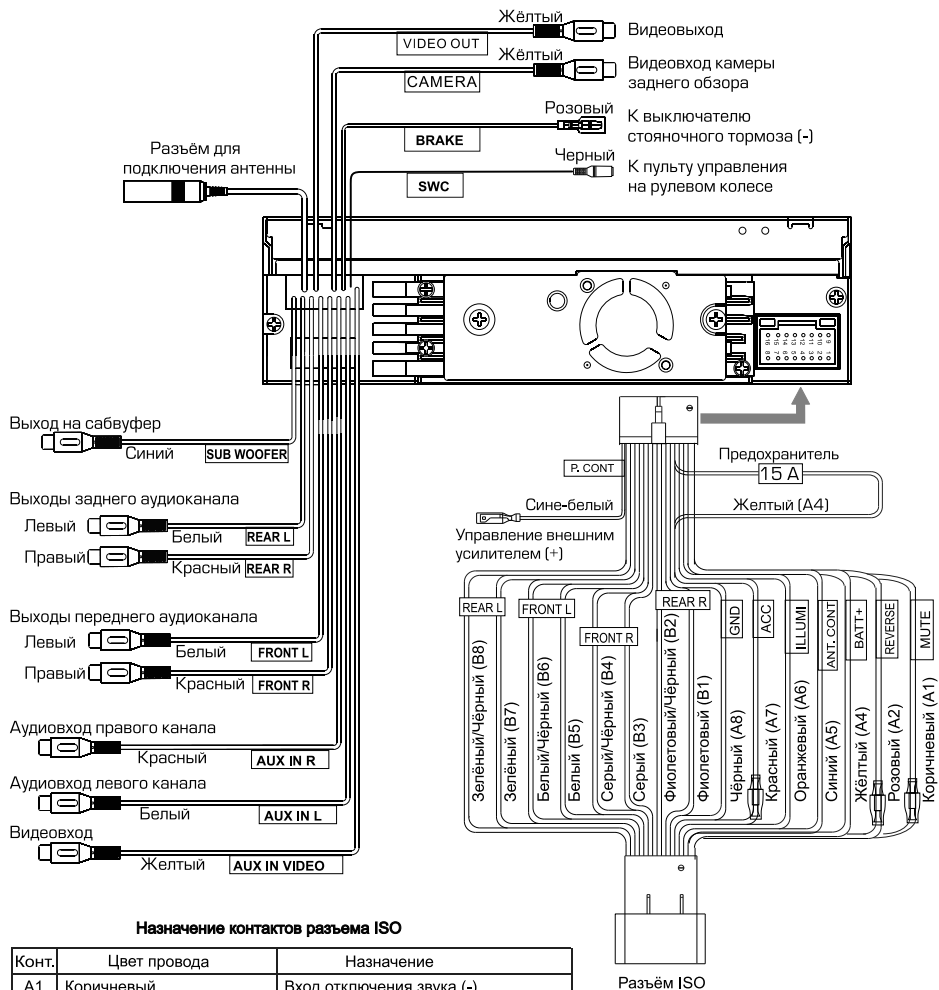

Назначение контактов разъема ISO

Конт.	Цвет провода	Назначение
A1	Коричневый	Вход отключения звука (-)
A2	Розовый	Включение камеры заднего обзора (+)
A4	Жёлтый	+12 В постоянно
A5	Синий	Выход +12 В на авт. антенну
A6	Оранжевый	К выключателю габаритных огней (+)
A7	Красный	+12 В при включенном ACC
A8	Чёрный	"Масса"
B1	Фиолетовый	Правый задний динамик (+)
B2	Фиолетовый/Чёрный	Правый задний динамик (-)
B3	Серый	Правый передний динамик (+)
B4	Серый/Чёрный	Правый передний динамик (-)
B5	Белый	Левый передний динамик (+)
B6	Белый/Чёрный	Левый передний динамик (-)
B7	Зелёный	Левый задний динамик (+)
B8	Зелёный/Чёрный	Левый задний динамик (-)

Расположение контактов разъема ISO:

### Секция А

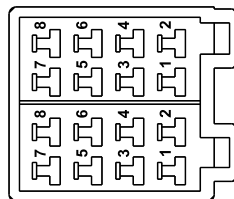

### Секция В

## ВНИМАНИЕ!

Неверное подключение устройства может привести к его поломке и лишению права на гарантийное обслуживание.

В данном устройстве используются усилители мощности, подключенные по мостовой схеме. При подключении динамиков не допускается замыкание проводов на массу автомобиля, на провод питания «+12 В» или друг с другом.

Красный провод устройства должен быть подключен к цепи зажигания во избежание разряда аккумуляторной батареи автомобиля при продолжительной стоянке.

Жёлтый провод устройства должен быть подключен к проводу с постоянным напряжением +12 В, даже при выключенном зажигании. Если Вы не нашли такого провода, то подключитесь к плюсовой клемме аккумулятора после блока предохранителей.

Чёрный провод устройства должен быть подсоединён к заземлённой металлической части автомобиля. Если Вы не смогли найти подходящий болт или винт, просверлите отверстие в металлической детали автомобиля и винтом закрепите в нём провод. Для обеспечения хорошего заземления удалите краску и грязь с тех областей поверхности, с которыми соприкасается провод.

В случае сброса настроек устройства после выключения зажигания поменяйте местами подключение желтого и красного провода, как показано на рисунке:

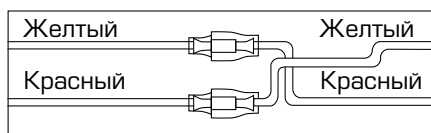
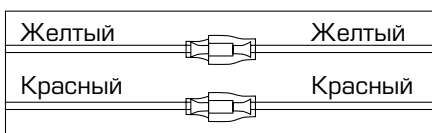

## Назначение проводов

### Оранжевый (ILLUMI)

Подключите данный провод к лампе габаритных огней. При включении габаритных огней в тёмное время суток яркость подсветки TFT-экрана и LCD-дисплея будет снижена, чтобы не слепить глаза (в дневное время яркость дисплея повышена для большей чёткости изображения).

### Розовый провод (REVERSE)

Если к разъёму CAMERA IN (стр. 36) подключена камера заднего обзора, то при включении передачи заднего хода автомобиля режим воспроизведения автоматически переключится на обзор с камеры. После выключения передачи заднего хода устройство автоматически вернётся к предыдущему режиму.

**Внимание!** Если провод не подключен в соответствии со схемой, то при включении заднего хода устройство не сможет автоматически переключаться в режим «Камера».

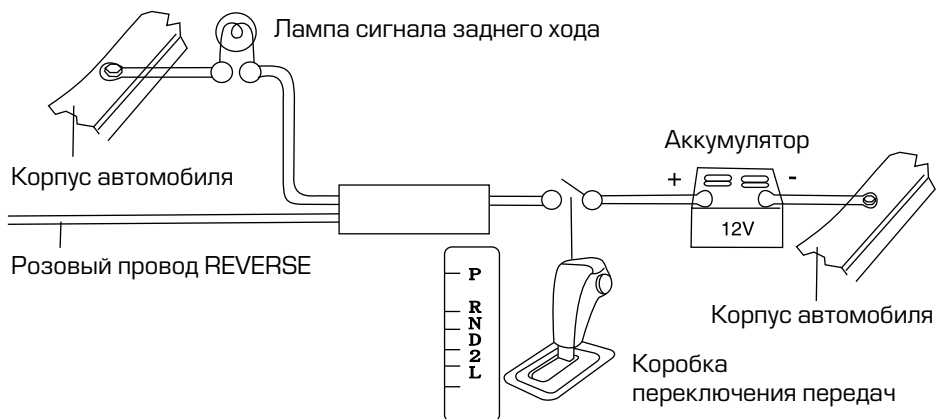

### Розовый провод (BRAKE)

Подключите к проводу концевой выключатель стояночного тормоза. Чтобы предотвратить просмотр видео и изображений во время движения, на экран будет выводиться предупреждающее сообщение до тех пор, пока не будет включен стояночный тормоз. Пассажиры на заднем сидении могут просматривать изображение на дополнительном мониторе (в комплект не входит).

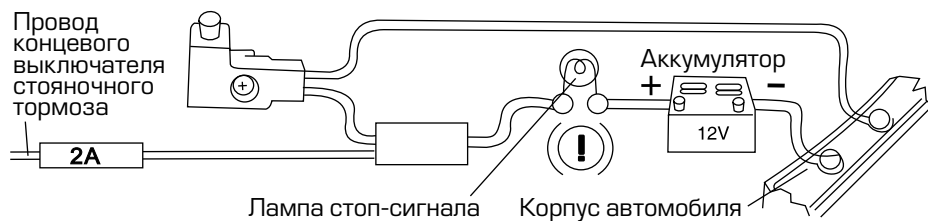

### Коричневый (MUTE)

При подключении данного провода к отрицательной клемме аккумулятора, происходит автоматическое отключение звука во время телефонного звонка при использовании системы «хэндс-фри».

### Синий/Белый (P. CONT)

Данный провод предназначен для управления внешним усилителем.



**ВНИМАНИЕ!** Подключайте данный провод только к управляющему входу внешнего усилителя.

### Синий (ANT. CONT)

Данный провод предназначен для управления автоматической выдвижной антенной.

**ВНИМАНИЕ!** Подключайте данный провод только к управляющему входу антенны.

## Воспроизводимые диски и форматы

Тип диска и логотип	Размер диска	Максимальное время воспроизведения
 <p>DVD Video или DVD VIDEO</p>	5 дюймов (12 см)	Приблизительно 133 минуты (SS/SL) Приблизительно 242 минуты (SS/DL) Приблизительно 266 минут (DS/SL) Приблизительно 484 минуты (DS/DL) SS = односторонний DS = двухсторонний SL = однослойный DL = двухслойный
 <p>Audio CD COMPACT disc DIGITAL AUDIO</p>	5 дюймов (12 см)	Приблизительно 74 минуты

Также воспроизводятся форматы дисков:  
DVD-R/RW, DVD+R/RW, CD-R/RW, CD-DA.

Также воспроизводятся следующие типы файлов:

аудиофайлы: MP3, WMA;  
 видеофайлы (\*.avi), (DivX 3.11, битрейт видеопотока (не более) – 2000 кбит/с, разрешение 480\*272; DivX 5, битрейт видеопотока (не более) – 2000 кбит/с, разрешение 480\*272; XviD, битрейт видеопотока (не более) – 2000 кбит/с, разрешение 480\*272) (файлы AVI с разрешением 800x480 не поддерживаются);  
 файлы изображений: JPEG (\*.jpg)

### Не поддерживаются форматы:

\*.ACC, \*.DLF, \*.PLS, \*.M3U, MP3 PRO, файлы с DRM, а также диски с открытой сессией.

**Примечание.** Чтение дисков зависит от их качества и параметров сделанной на них записи (количество вложенных папок и файлов, длина названий папок и файлов, скорость записи и т.д.).

### Ограничения для файлов MP3/WMA

- Формат записи: ISO 9660 (Level 1 или Level 2), ISO 9660 + Joliet или ISO 9660 + Romeo
- Файлы должны иметь расширение mp3/wma
- Максимальное количество MP3-файлов на DVD-диске — 1000 (Giga MP3)
- Должна быть произведена финализация диска
- Битрейт: 32 кбит/с — 320 кбит/с (рекомендуется 128 кбит/с)
- Частота дискретизации: 8 — 48 кГц (рекомендуется 44,1 кГц)
- Для формата wma – файлы 32 кбит/с 44.1 кГц не поддерживаются
- ID3 версия: V1, V2 (русский язык поддерживается не всех случаях)







## Ограничения для дисков CD-R/RW, DVD-R/RW, DVD+R/RW

- Максимальное число каталогов: не ограничено, но суммарное количество символов в имени файла, включая путь, не должно превышать 256.

**Примечание.** Воспроизведение дисков CD-R/RW, DVD-R/RW и DVD+R/RW зависит от параметров сделанной на них записи. Некоторые диски могут не читаться.

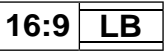
### Значения символов, указываемых на дисках:

Символ	Значение
	Количество языков звукового сопровождения, записанных на диске. Данный диск имеет 8 языков звукового сопровождения.
	Количество языков субтитров, записанных на диске. Субтитры данного диска записаны на 32 языках.
	Количество ракурсов (камер), записанных на диске. Видеозапись данного диска имеет 9 ракурсов.
	Поддерживаемые форматы экрана. LB - Letter Box, PS - Pan/Scan.
	Региональный код DVD-диска.

### Региональные коды

Код	Регионы
1	США, Канада, Восточные острова Тихого океана.
2	Япония, Западная Европа, Северная Европа, Египет, Южная Африка, Ближний Восток.
3	Тайвань — Китай, Гонконг — Китай, Южная Корея, Тайланд, Индонезия, Юго-восточная Азия.
4	Австралия, Новая Зеландия, Центральная и Южная Америка, Южные острова Тихого океана/Океания.
5	Россия, Монголия, Индия, Центральная Азия, Восточная Европа, Северная Корея, Северная Африка, Северо-Западная Азия.
6	Китай.

Для DVD-дисков весь мир делится на 6 регионов. DVD может производиться только, если номер регионального ограничения диска совпадает с номером региона.

### Номер региона (номер регионального ограничения)

Номер региона данного устройства «5».



## Технические допуски на возможные незначительные дефекты изображения

Жидкокристаллическая панель состоит из множества точек, называемых пикселями. Пиксель состоит из трех субпикселей основных цветов – красного, зеленого и синего. Появление на ЖК-панели небольшого количества дефектных пикселей (постоянно светящихся одним цветом) объясняется огромным общим количеством пикселей и сложностью технологического процесса. Минимизация подобных дефектов достигается тщательным контролем качества производства ЖК-панелей, регламентированного требованиями стандарта ISO 13406-2.

Панель монитора условно разделяется на две зоны, «А» и «Б», как показано на рисунке справа. ЖК-панель подлежит бесплатной замене в течение гарантийного срока, если число пикселей, постоянно светящихся одним цветом, превышает любое число пикселей, указанное в таблице.

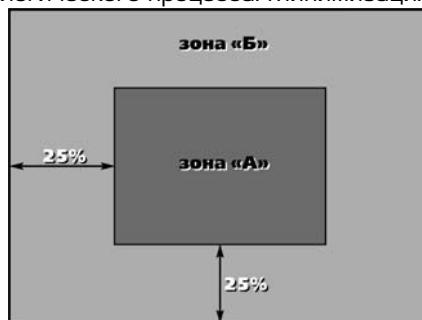

Цвет пикселя	Зона «А»	Зона «Б»
Белый	0	0
Черный	3	6
<b>Цвет субпикселя</b>		
Синий	3	6
Красный	3	6
Зеленый	3	6
<b>Всего</b>	<b>3</b>	<b>6</b>

## Эксплуатационные ограничения и текущий ремонт

Устройство предназначено для эксплуатации в автомобилях с напряжением бортовой сети 12 В. Не следует эксплуатировать устройство, имеющее повреждения корпуса или соединительных кабелей.

Ошибки, допущенные при установке и эксплуатации устройства, могут быть иногда приняты за его неисправность. Ниже приводится таблица, в которой сведены простые методы проверки, способные помочь Вам устранить большую часть проблем, возникающих при использовании устройства.

При отсутствии видимых причин неисправности, устройство следует демонтировать и обратиться в сервисный центр. Перед тем, как перейти к методам проверки, описанным в данной таблице, тщательно проверьте правильность подключения устройства и дополнительных устройств.

<b>Неисправность</b>	<b>Причина</b>	<b>Устранение</b>
Нет питания	Перегорел предохранитель устройства	Поменяйте перегоревший предохранитель на предохранитель нужного номинала. Если предохранитель перегорит снова, обратитесь в сертифицированный сервисный центр
	Неправильное подключение	Проверьте подключение питания
	Некорректная операция	Нажмите кнопку сброса в правом нижнем углу передней панели
Воспроизведение не начинается, выводится сообщение «Ошибка диска» или «Нерабочий диск»	Диск не загружен в устройство или загружен неправильно	Загрузите диск в устройство правильно, рабочей стороной вниз
	Диск сильно загрязнен	Очистите поверхность диска
	Низкое напряжение аккумуляторной батареи автомобиля	Зарядите аккумуляторную батарею автомобиля. Если устройство после этого все равно не работает, проконсультируйтесь с дилером
	В устройство загружен диск не того формата, который может воспроизводить данный проигрыватель	Загружайте в устройство только те диски, которые устройство может воспроизводить
	Некачественный диск или при записи диска были заданы неверные параметры	Используйте качественный диск
Когда нажимается функциональная кнопка, функция не работает	Воспроизводимый диск не допускает выполнения данной операции	Операция не может быть произведена по отношению к воспроизводимому диску (обратитесь также к инструкции, которая прилагается к диску) или операция не может быть произведена в данный момент
Нет изображения	Полностью «убрана» яркость изображения	Отрегулируйте яркость на мониторе или на внешнем мониторе, который подключен к устройству
	Неправильное подключение	Проверьте правильность подключения устройства
На экран выводится надпись «Warning!!! It is illegal to view video while driving or operating a motor vehicle. Set parking brake to view video»	Просмотр видеофайлов, изображений, дисков DVD во время движения автомобиля	Завершите движение, припаркуйте автомобиль в безопасном месте и включите стояночный тормоз.
	Провод BRAKE не подключен согласно схеме стр. 38	Подключите провод согласно схеме

<b>Неисправность</b>	<b>Причина</b>	<b>Устранение</b>
Нет звука	Полностью «убрана» громкость звука	Установите нужный уровень громкости устройства или на мониторе, который подключен к устройству
	Неправильно настроен баланс звука	Установите баланс каналов по центру
	Неправильное подключение	Проверьте правильность подключения устройства
	Провода динамиков контактируют с металлической деталью машины	Изолируйте все провода
	Динамики неисправны	Поменяйте динамики
	Используется режим ускоренного или замедленного воспроизведения в прямом или обратном направлении	В режиме ускоренного или замедленного воспроизведения в прямом или обратном направлении звук отключается
Нет субтитров	На воспроизводимом диске DVD не записаны субтитры	Субтитры не могут быть выведены на экран
	Субтитры выключены	Включите субтитры
Субтитры не «убираются» с экрана	Воспроизводимый диск DVD не допускает отключение субтитров	Субтитры невозможно убрать с экрана монитора
Звук или изображение искажены	Диск загрязнен или имеет царапины	Протрите рабочую поверхность диска от пыли и грязи. Не используйте для воспроизведения поцарапанные диски
Монитор не открывается автоматически	Функция «Автооткрывание» отключена	Включите в меню настроек функцию «Автооткрывание»
Настройки устройства сбрасываются после выключения двигателя	Неправильное подключение проводов	Подключите все провода согласно Руководству
Мигающее изображение, интерференция на экране	Формат DVD не совместим с текущими настройками монитора устройства	Поменяйте настройки на соответствующие диску

Неисправность	Причина	Устранение
Невозможно изменить язык звукового сопровождения или язык субтитров	На воспроизводимом диске DVD записано звуковое сопровождение или субтитры только на одном языке	Если на диске не записаны звуковое сопровождение или субтитры на нескольких языках, вы не сможете изменить язык звукового сопровождения или субтитров
	Воспроизводимый диск DVD не допускает смену языка звукового сопровождения или субтитров	Язык звукового сопровождения или субтитров изменить невозможно
Пульт дистанционного управления не работает	Светоизлучающий элемент пульта дистанционного управления не направлен на светоприемник сенсора дистанционного управления	Для осуществления управления светоизлучающий элемент пульта дистанционного управления должен быть направлен на светоприемник сенсора дистанционного управления
	Пульт дистанционного управления и устройство находятся слишком далеко друг от друга	Расстояние по прямой между пультом ДУ и сенсором дистанционного управления не должно превышать пяти метров
	Между пультом ДУ и сенсором дистанционного управления имеются препятствия	Устраните препятствие
	Израсходован заряд батареи пульта дистанционного управления	Замените батарейку
Радиоприемник не работает	К устройству не подключен кабель антенны	Надежно подключите кабель антенны к устройству
Не работает функция автонастройки на радиостанции	Радиостанции имеют слишком слабый сигнал	Настраивайтесь на станции вручную
Две или более кнопки выполняют одинаковые функции	Минимальная разница рабочих напряжений при нажатии на эти кнопки менее 0,2 Вольт	Проконсультируйтесь с официальным дилером вашего автомобиля или обратитесь в сертифицированный установочный центр
При заведенном двигателе ранее запрограммированные кнопки перестают работать	Общий провод кнопок рулевого управления соединен не с «массой», а с проводом, на котором есть некоторое положительное напряжение.	Проконсультируйтесь с официальным дилером вашего автомобиля или обратитесь в сертифицированный установочный центр

## Для безопасного управления автомобилем

- Для безопасного использования функций устройства, пожалуйста, не забывайте выполнять требования Правил дорожного движения Российской Федерации. Помимо этого старайтесь соблюдать очевидные правила обращения с Вашим автомобилем, как источником повышенной опасности.
- Эти правила, в первую очередь, определяются риском наступления вреда для жизни или здоровья третьих лиц, причинения вреда их имуществу, домашним животным или окружающей среде.
- Для просмотра DVD-дисков, видеофайлов и изображений DVD после окончания движения обязательно устанавливайте рычаг управления автоматической трансмиссии в положение «PARK», а рычаг переключения ручной коробки передач — в нейтральное положение.
- После завершения управления автомобилем всегда ставьте автомобиль на стояночный тормоз, который должен находиться в исправном состоянии и исключать возможность движения автомобиля.
- Всегда паркуйте автомобиль на открытой, хорошо проветриваемой площадке.
- Поддерживайте относительно низкий уровень громкости, чтобы во время движения иметь возможность слышать все, что происходит вокруг автомобиля.
- Не меняйте диски, не регулируйте громкость и не осуществляйте какие-либо другие операции управления устройством, которые могут отвлечь Вас от управления автомобилем.

## Меры предосторожности при обращении с дисками

Грязь, пыль, царапины и искривление диска могут привести к «перескакиванию» звучания во время воспроизведения и ухудшению качества звука и изображения. При обращении с дисками соблюдайте следующие меры предосторожности:

- Для удаления следов пальцев и пыли с рабочей поверхности диска (той стороны, на которой нет надписей) протирайте ее мягкой тканью. Протирайте диски прямо от центра к краям. Небольшие пылинки или слабые пятна не будут оказывать какое-либо влияние на качество воспроизведения.
- Никогда не используйте для очистки дисков химические вещества, например, антистатические аэрозоли или жидкости, бензин или растворители. Такие химические вещества способны необратимо повредить пластмассовую поверхность диска.
- После использования обязательно помещайте диски в их коробки. Это позволит избежать появления на поверхности дисков больших царапин, способных вызвать «перескакивание» звучания при воспроизведении.
- Не подвергайте диски в течение продолжительного времени воздействию прямых солнечных лучей, высокой влажности или высокой температуры. Длительное воздействие высокой температуры может привести к короблению и искривлению диска.

COMPACT  
disc  
DIGITAL AUDIO

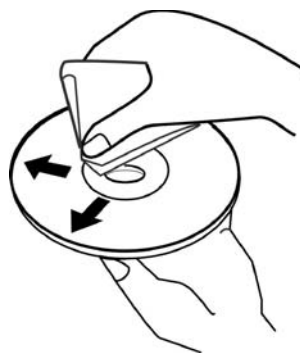

- Никогда не приклеивайте бумагу и не пишите на любой из сторон диска. Острые кончики ручек и чернила могут повредить поверхность диска.
- Никогда не используйте диски с необычным очертанием, например, имеющим форму сердечка, восьмиугольника и т.д. Использование таких дисков может привести к сбоям в работе устройства.
- В качестве принадлежности диска можно приобрести специальную защитную пленку, но ее использование может привести к сбоям в работе проигрывателя дисков. Использование такой пленки абсолютно недопустимо.

## **Хранение, транспортирование, ресурс, утилизация**

Устройство рекомендуется хранить в складских или домашних условиях по группе «Л» ГОСТ 15150 и при необходимости транспортировать любым видом гражданского транспорта в имеющейся индивидуальной потребительской таре по группе «Ж2» ГОСТ 15150 с учетом ГОСТ Р 50905 п. 4.9.5. Место хранения (транспортировки) должно быть недоступным для попадания влаги, прямого солнечного света и должно исключать возможность механических повреждений. Срок службы устройства — 2 года. Устройство не содержит вредных материалов и безопасно при эксплуатации и утилизации (кроме сжигания в непригодных условиях).

## **Гарантии поставщика**

Устройство PROLOGY MDD-740 соответствует утвержденному образцу и обеспечивает безопасность в полном объеме требований, подлежащих обязательно подтверждению соответствия в системе ГОСТ Р, не оказывает вредного воздействия на окружающую среду и человека и признано годным к эксплуатации.

Устройство имеет гарантийный срок эксплуатации 12 месяцев с момента покупки без учета времени пребывания в ремонте при соблюдении правил эксплуатации. Право на гарантию дается при заполнении сведений прилагаемого гарантийного талона.

Гарантийные обязательства не распространяются на перечисленные ниже принадлежности изделия, если их замена предусмотрена конструкцией и не связана с разборкой изделия:

- на пульт дистанционного управления, элементы питания (батарейки);
- соединительные кабели, монтажные приспособления, документацию, прилагаемую к изделию.

## Расшифровка даты выпуска устройства, указанной в серийном номере

Серийный номер устройства указывается под штрих-кодом на упаковке, а также на стикере, который клеится на корпус изделия.

Для того, чтобы узнать информацию о дате выпуска устройства, достаточно расшифровать 5 и 6 знак из 12-значного серийного номера. Пример расшифровки приведен ниже.

1AAA**0A**000001

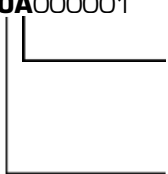

A – месяц выпуска (A – январь, B – февраль, C – март, D – апрель, E – май, F – июнь, G – июль, H – август, I – сентябрь, J – октябрь, K – ноябрь, L – декабрь).

O – год выпуска (O - 2010, 1 – 2011, 2 – 2012 и т. д.)

Данное устройство выпущено в январе 2010 года.



