



PROLOGY

Модель DVD-550HD



DVD/VCD/CD/MP3-проигрыватель

Руководство пользователя

Руководство пользователя определяет порядок установки и эксплуатации DVD/VCD/CD/MP3-проигрывателя (далее устройства) в автомобиле с напряжением бортовой сети 12 В. Установку устройства рекомендуется производить с привлечением специалиста по электрооборудованию автомобилей.

Самостоятельное вскрытие устройства, механические повреждения и нарушение порядка эксплуатации могут привести к его неисправностям и к лишению права на гарантийное обслуживание.

В связи с постоянной работой по совершенствованию устройства, повышающей его надежность и улучшающей эксплуатационные характеристики, в конструкцию могут быть внесены незначительные изменения, не отраженные в настоящем Руководстве.

Назначение

Устройство Prology DVD-550HD предназначено для воспроизведения дисков форматов DVD, Video CD, Super Video CD, Audio CD, MP3, WMA, MPEG4, JPEG. Устройство обеспечивает:

- воспроизведение цветного изображения через композитный видеовыход в системах цветности PAL или NTSC;
- воспроизведение звука через внешние громкоговорители.

Функции устройства

- Совместимость с форматами DVD, MP4, MP3, VCD, SVCD, CD, WMA, JPEG
- Системы цветности PAL/NTSC
- Дистанционное управление
- Многоязычное экранное меню
- Композитный видеовыход
- Цифровой аудиовыход
- Монтажный размер 1/2 DIN

Комплект поставки

Устройство Prology DVD-550HD	1 шт.
Выносной ИК-приемник	1 шт.
Пульт дистанционного управления	1 шт.
Крепежные принадлежности	1 комплект
Соединительные кабели	1 комплект
Настоящее Руководство пользователя	1 шт.
Гарантийный талон	1 шт.
Индивидуальная потребительская тара	1 комплект

Основные технические характеристики

Общие

Напряжение питания	12 В пост. тока
Предельные значения напряжения питания	10.8 - 16 В
Установочные размеры (ШхВхГ), мм	178 x 25 x 183.4

DVD/VCD/CD/MP3-проигрыватель

Воспроизводимые диски	DVD, Video CD, Super Video CD, MPEG4, MP3, Audio CD
Размер дисков	12 см (5")
Формат телевизионного сигнала	NTSC/PAL
Уровень видеосигнала (пиковое значение)	1.2 В (на нагрузке 75 Ом)
Частотная характеристика	20 Гц - 20 кГц
Отношение сигнал-шум	85 дБ
Глубина разделения стереоканалов	85 дБ

Меры предосторожности при обращении с дисками

Грязь, пыль, царапины и искривление диска могут привести к "перескакиванию" звучания во время воспроизведения и ухудшению качества звука и изображения. При обращении с дисками соблюдайте следующие меры предосторожности:

- Для удаления следов пальцев и пыли с рабочей поверхности диска (той стороны, на которой нет надписей) протирайте ее мягкой тряпкой. В отличие от обычных грампластинок цифровые диски не имеют канавок, в которых собирается пыль и микроскопические частицы, поэтому для практически полного удаления загрязнения с поверхности таких дисков достаточно протереть их мягкой тряпкой. Протирайте диски прямо от центра к краям. Небольшие пылинки или слабые пятна не будут оказывать какое-либо влияние на качество воспроизведения.
- Никогда не используйте для очистки дисков химические вещества, например, аэрозоли для грампластинок, антистатические аэрозоли или жидкости, бензин или растворители. Такие химические вещества способны необратимо повредить пластмассовую поверхность диска.
- После использования обязательно помещайте диски в их коробки. Это позволит избежать появления на поверхности дисков больших царапин, способных вызвать "перескакивание" звучания при воспроизведении.
- Не подвергайте диски в течение продолжительного времени воздействию прямых солнечных лучей, высокой влажности или высокой температуры. Длительное воздействие высокой температуры может привести к короблению и искривлению диска.
- Никогда не приклеивайте бумагу и не пишите на любой из сторон диска. Острые наконечники ручек или чернила, используемые в некоторых ручках с войлочным пишущим узлом, могут повредить поверхности диска.
- Никогда не используйте диски с необычным очертанием, например, имеющим форму сердечка, восьмиугольника и т.д. Использование таких дисков может привести к сбоям в работе устройства.
- Хотя в магазинах в качестве принадлежности диска продается специальная защитная пленка, ее использование может привести к сбоям в работе устройства. Использование такой пленки абсолютно недопустимо.

Для безопасного и эффективного использования устройства

- Данное изделие является технически сложным товаром и относится к **бытовой радиоэлектронной аппаратуре**. По Общероссийскому классификатору продукции и услуг устройство относится к группировке 3230115 “Устройства радиоприемные комбинированные прочие” (часть IV ОКДП).
- Монтаж и эксплуатация данного сложного электронного устройства должны осуществляться в соответствии с настоящим Руководством. Монтаж устройства осуществляется в штатное место в панели приборов автомобиля, подключение и настройка изделия популярно изложены в Инструкции по установке и могут быть произведены потребителем в полном объеме самостоятельно. Однако завод-изготовитель настоятельно рекомендует Вам поручить проведение указанного комплекса работ сервисному центру, сертифицированному по ГОСТ Р 51709-2001 (ОКУН 017613) - установка на легковой автомобиль дополнительного электрооборудования, сигнализаций и др. (далее – сертифицированный сервисный центр).
- Для подачи питания на данное устройство может использоваться только источник питания с напряжением +12В постоянного тока; отрицательная клемма аккумуляторной батареи должна быть соединена с "массой".
- Перед установкой устройства, пожалуйста, полностью прочитайте данную Инструкцию. Установка устройства требует подключения ко многим штатным системам автомобиля. Автомобили имеют низковольтные или мультимплексные системы, которые могут быть повреждены при использовании низкоомных проверочных приборов, например, проверочных ламп или логических пробников (которые используются для тестирования компьютеров). Для проверки всех штатных цепей автомобиля перед подключением устанавливаемого устройства используйте только высококачественный цифровой мультиметр.
- Не пытайтесь в случае поломки открыть корпус устройства и отремонтировать его самостоятельно. Если устройство не работает правильно, обратитесь к соответствующему разделу данного Руководства. Ошибки, допущенные при установке и эксплуатации устройства, могут быть иногда приняты за его неисправность. Если неисправность не устранена, обратитесь в сервисный центр.
- При мойке автомобиля следите, чтобы внутрь устройства не попала вода, так как это может привести к его повреждению. Недопустимо попадание жидкостей в устройство при мойке панели приборов, внутренней части ветрового стекла и/или при случайном пролитии жидкости на приборную панель, а также через неплотности моторного

щита при мойке моторного отсека, при подаче моющей смеси под давлением, т.к. это может привести к выходу из строя устройства.

- После эксплуатации автомобиля в летний период на открытом воздухе необходимо пылесосить салон в целях сбора возможных трупов насекомых и предотвращения попадания их внутрь устройства и его составных частей. Попадание внутрь устройства и его составных частей насекомых недопустимо.
- Никогда не вставляйте внутрь дискового отсека устройства никаких посторонних предметов, кроме дисков. Находящиеся внутри устройства узлы могут быть повреждены любыми посторонними предметами.
- Когда устройство не используется, вынимайте из него диск. Не оставляйте удаленный диск в отверстии отсека устройства. Храните диски подальше от прямых солнечных лучей.
- **Температура.** Устройство может работать неправильно при экстремально высоких или экстремально низких температурах. В таком случае прекратите использовать устройство до тех пор, пока температура не станет нормальной, устройство оборудовано встроенной схемой защиты. Когда температура внутри устройства повышается до определенной величины, схема защиты автоматически останавливает воспроизведение. В этом случае дайте устройству возможность охладиться, а затем снова включите воспроизведение.
- **Конденсат.** В дождливую погоду или в условиях повышенной влажности, а также в холодное время года сразу же после того, как включен обогреватель (отопитель) салона автомобиля, на оптическом устройстве считывания сигнала, расположенном внутри устройства, может сконденсироваться влага. В случае возникновения конденсации влаги устройство не сможет считывать информацию с диска и, следовательно, будет работать неправильно. Для устранения такой неисправности извлеките из устройства диск и подождите, пока сконденсировавшаяся влага не испарится (около часа).
- **"Перескакивание" воспроизведения.** Когда автомобиль движется по неровной дороге, по дороге с поврежденным покрытием или по бездорожью, при воспроизведении аудио/видео файлов могут появляться пропуски звучания и/или воспроизводимого изображения. Рекомендуется снизить скорость и плавно преодолевать препятствия для исключения перескакивания воспроизведения. Частые поездки по дороге с поврежденным покрытием или по бездорожью могут привести к механическим повреждениям (обрыву) резиновых демпферов, расположенных внутри устройства.
- **Очистка.** Не пытайтесь очищать устройство с помощью каких-либо химических веществ, так как это может привести к ухудшению его внешнего вида. Для очистки корпуса устройства используйте только чистую и сухую тряпку.

Для безопасного управления автомобилем:

- Для безопасного использования функций устройства, пожалуйста, не забывайте выполнять требования Правил дорожного движения Российской Федерации. Помимо этого старайтесь соблюдать очевидные правила обращения с Вашим автомобилем, как источником повышенной опасности.
- Эти правила, в первую очередь, определяются риском наступления вреда для жизни или здоровья третьих лиц, причинения вреда их имуществу, домашним животным или окружающей среде.
- Если водитель автомобиля хочет просматривать видеоматериалы на экране, подключенном к устройству, необходимо перед просмотром припарковать автомобиль в безопасном месте.
- Обязательно устанавливайте рычаг управления автоматической трансмиссии в положение «PARK», а рычаг переключения ручной коробки передач – в нейтральное положение.
- Всегда ставьте автомобиль на стояночный тормоз, который должен находиться в исправном состоянии и исключать возможность движения автомобиля.
- Всегда паркуйте автомобиль на открытой, хорошо проветриваемой площадке.
- Поддерживайте относительно низкий уровень громкости, чтобы во время движения иметь возможность слышать все, что происходит вокруг автомобиля.
- Не меняйте диски, не регулируйте громкость и не осуществляйте какие-либо другие операции управления устройством, которые могут отвлечь Вас от управления автомобилем.

Воспроизводимые диски

Данное устройство может воспроизводить следующие диски:

Тип диска и логотип	Размер диска	Максимальное время воспроизведения
DVD Video  или 	5 дюймов (12 см)	Приблизительно 133 минуты (SS/SL) Приблизительно 242 минуты (SS/DL) SS = односторонний, SL = однослойный, DL = двухслойный
Video CD  или 	5 дюймов (12 см)	Приблизительно 74 минуты.
Audio CD 	5 дюймов (12 см)	Приблизительно 74 минуты.

Также для воспроизведения могут использоваться следующие типы файлов:

Аудио: MP3 (*.mp3), WMA (*.wma)

Видео: MP4 (*.avi, DIVX 3.11/4.0/5.0/6.0/7.0), MPEG2(*.vob),

MPEG1 (*.dat)

Изображения: JPEG(*.jpg).

Данное устройство не может воспроизводить следующие типы файлов:

- DVD-ROM, DVD-RAM, CDV, CD-G, ACC, DLF, M3U, PLS, MP3 PRO
- Файлы с DRM
- 3-дюймовые (8-сантиметровые) диски
- Диски CD-R/RW, на которых не произведена финализация.
- Диски, записанные в телевизионном формате, отличном от NTSC или PAL

Ограничения для файлов MP3

- Формат записи: ISO 9660 или ISO 9660 + Joliet.
- Максимальная поддерживаемая вложенность папок на диске: 8, включая корневой каталог.
- Максимальное число папок – 99
- Максимальная продолжительность одного трека: 99 мин 59 с.
- Частота дискретизации: 8 - 48 кГц (желательно 44.1 кГц)
- Скорость потока данных: 32 - 320kbps (желательно 128kbps)

Номер региона (номер регионального ограничения DVD)

Номер региона данного устройства "5".

Внимание! Для управления воспроизведением и для навигации по всем типам дисков требуется использовать внешний монитор.

Схема подключения проводов устройства

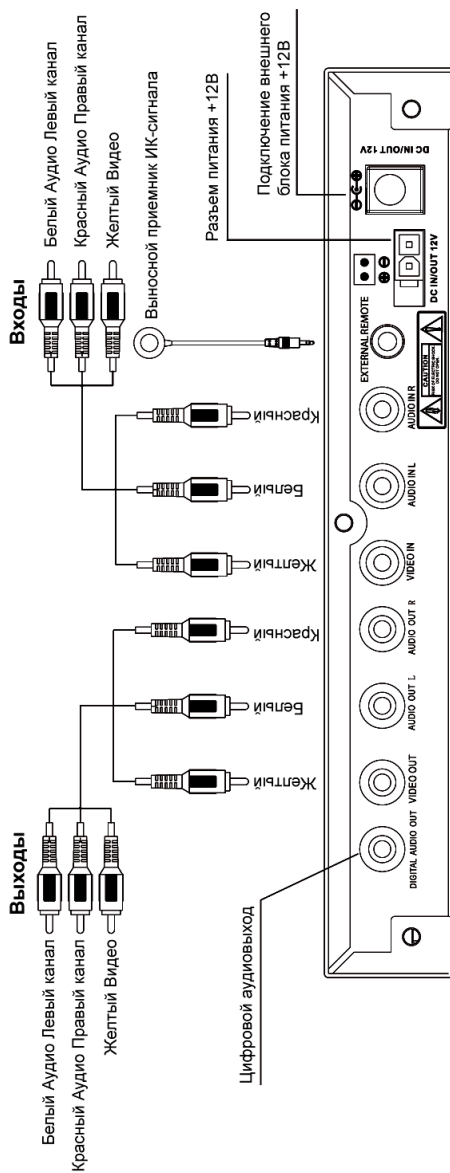

Внимание! Неверное подключение устройства может привести к его поломке и лишению права на гарантийное обслуживание.

Установка устройства

- Для установки устройства выберите такое место, где оно не будет мешать водителю нормально управлять автомобилем.
- Перед окончательной установкой устройства временно подключите к нему все провода и убедитесь, что все соединения сделаны правильно и система работает нормально.
- Используйте только прилагающиеся к устройству крепежные изделия. Только в этом случае установка будет надежной и безопасной. Использование деталей, не входящих в комплект устройства, может привести к нарушению его нормальной работы.
- Если установка устройства требует сверления отверстий или любого другого изменения штатных деталей автомобиля, обязательно проконсультируйтесь у ближайшего дилера.
- Устанавливайте устройство таким образом, чтобы оно не могло стать причиной ранения водителя или пассажиров во время внезапной остановки или резкого торможения.
- При установке отклонение устройства от горизонтальной плоскости не должно превышать 30° . В противном случае технические характеристики устройства могут быть далеки от оптимальных.
- Никогда не устанавливайте устройство там, где оно будет сильно нагреваться, например, от воздействия прямых солнечных лучей или горячего воздуха, поступающего от отопителя. Также избегайте мест, в которых устройство будет подвергаться воздействию сильной вибрации или на него будет попадать пыль или грязь.



Процедура установки

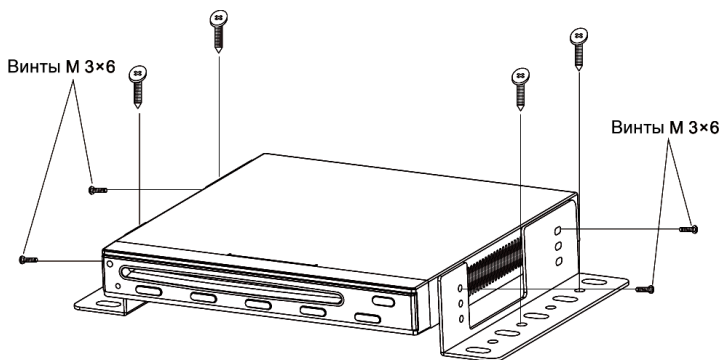

Элементы управления и их функции

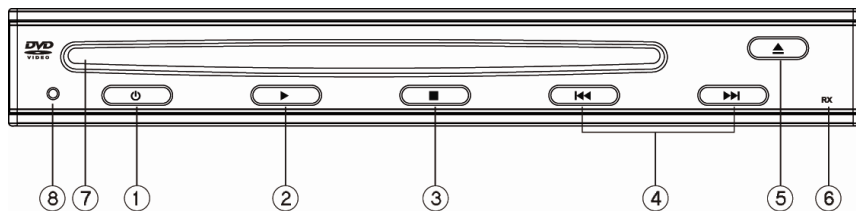

1. Кнопка включения/отключения питания **POWER**
2. Кнопка воспроизведения **PLAY**
3. Кнопка остановки воспроизведения **STOP**
4. Кнопки **SKIP** – перемотка треков в прямом/обратном направлении; переход к следующему/предыдущему треку
5. Кнопка извлечения диска
6. ИК-сенсор пульта дистанционного управления
7. Слот для загрузки дисков
8. Отверстие кнопки сброса настроек устройства **RESET**

Пульт дистанционного управления

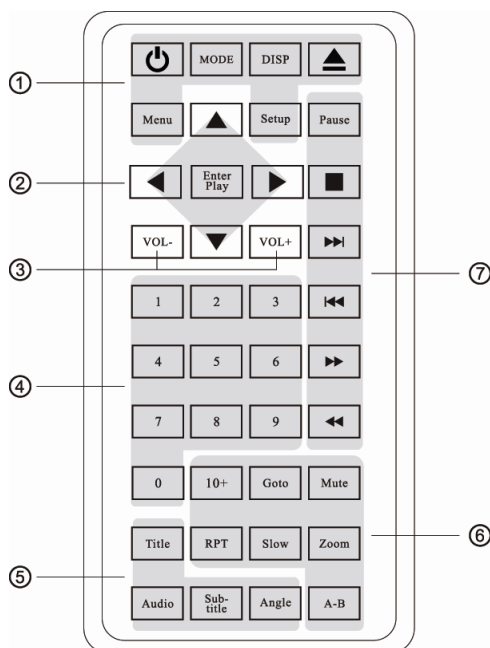

1. - кнопка извлечения диска ▲
 - кнопка включения/выключения питания ⏻
 - кнопка вызова экранного меню **MENU**
 - кнопка выбора режима **MODE**
 - кнопка выбора режима демонстрации времени воспроизведения **DISP**
 - кнопка вызова меню настроек устройства **SETUP**
2. - кнопки управления перемещением курсора
 - кнопка **ENTER/PLAY** - подтверждение выбора и включение воспроизведения
3. - кнопки регулировки громкости **VOL-**, **VOL+**
4. - кнопки цифровой клавиатуры
5. - кнопка выбора заглавия **TITLE**
 - кнопка выбора языка звукового сопровождения **AUDIO**
 - кнопка выбора языка субтитров **SUBTITLE**

- кнопка выбора камеры съемки **ANGLE**
- 6. - кнопка **10+** - переход на 10 треков вперед; увеличение параметра на 10 единиц
- кнопка перехода к произвольному месту записи **GOTO**
- кнопка отключения/включения звука **MUTE**
- кнопка управления режимом повторного воспроизведения **RPT**
- кнопка замедленного воспроизведения **SLOW**
- кнопка увеличения изображения **ZOOM**
- кнопка повторного воспроизведения произвольного участка записи **A/B**
- 7. - кнопка паузы **PAUSE**
- кнопка остановки воспроизведения ■
- кнопка перехода к следующему треку ►►
- кнопка перехода к предыдущему треку ◄◄
- кнопка быстрой перемотки вперед ►►
- кнопка быстрой перемотки назад ◄◄

Использование пульта дистанционного управления

- При использовании пульта дистанционного управления направляйте его на встроенный или выносной ИК-приемник сигналов ДУ.
- Дальность действия пульта дистанционного управления составляет 4-5 метров.
- Отклонение по горизонтали от прямого направления на ИК-приемник не должно превышать 25°.

Установка батареек в пульт дистанционного управления

1. Извлеките батарейный модуль, расположенный в нижнем торце пульта дистанционного управления, нажав на выступ и потянув, как показано на рисунке.
2. Установите новую батарейку, правильно расположив контакты "+" и "-". Затем вставьте батарейный модуль в пульт до щелчка. Подходящий тип литиевых батареек - CR2025.
3. Использование пульта дистанционного управления: сенсор сигналов дистанционного управления должен быть недалеко и в прямой видимости от пульта дистанционного управления.

Осторожно!

- Никогда не используйте металлический пинцет или другой подобный инструмент для того, чтобы держать батарейку. Это может привести к короткому замыканию.
- Никогда не разбирайте батарейки, не подвергайте их сильному нагреванию и не кладите их в воду, так как это может привести к их взрыву.
- Когда заряд батареек израсходован, они должны быть утилизированы в соответствии с местными законами.

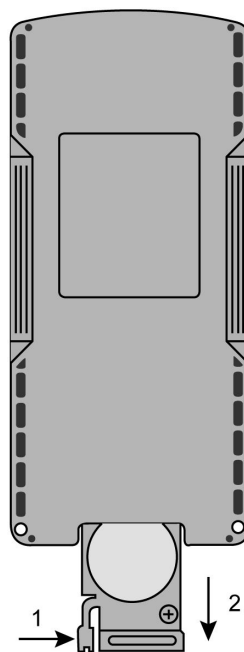

Общие операции

Включение и выключение устройства

Для включения или выключения устройства нажмите кнопку  пульта ДУ или кнопку **POWER** на передней панели.

Регулировка громкости

Для увеличения громкости нажмите кнопку **VOL+** на пульте ДУ. Для уменьшения громкости нажмите кнопку **VOL-** на пульте ДУ.

Выносной приемник ИК-сигнала

Для удаленного управления устройством при помощи пульта ДУ подключите входящий в комплект поставки выносной приемник ИК-сигнала к разъему EXTERNAL REMOTE, расположенному на задней панели устройства.

Основные операции управления воспроизведением дисков

Внимание! Для управления воспроизведением и для навигации требуется использовать внешний монитор.

Отключение звука

Для отключения звука устройства нажмите кнопку отключения звука на пульте ДУ. Для включения звука нажмите данную кнопку еще раз.

Кнопка сброса

Кнопка сброса **RESET** находится слева внизу на передней панели и утоплена внутрь корпуса устройства, для ее нажатия следует воспользоваться тонким инструментом. После нажатия данной кнопки будут применены заводские настройки. Данная кнопка должна быть нажата при неверном функционировании устройства.

Использование цифровых клавиш

Цифровые клавиши на пульте ДУ предназначены для выбора номера Названия, Части или трека на диске.

Загрузка и удаление дисков

Вставьте компакт-диск в слот таким образом, чтобы рабочая сторона (сторона, на которую нанесена запись), была обращена вниз. Диск автоматически будет загружен.

Для извлечения диска из устройства нажмите кнопку  на передней панели или на пульте ДУ.

Включение режима воспроизведения

При загрузке диска на экране монитора в левом верхнем углу появится надпись **LOADING**, затем тип диска и надпись **PLAY**.

Некоторые диски могут автоматически включаться в режим воспроизведения с первой Части (дорожки). Некоторые диски автоматически переходят в меню Названий.

Если на экран монитора выводится меню Названий DVD, то для начала воспроизведения с первой Части нажмите кнопку **ENTER/PLAY** на пульте ДУ или кнопку ► на передней панели устройства.

Для навигации по меню Названий диска используйте кнопки перемещения курсора вверх ▲, вниз ▼, влево ◀ и вправо ▶ и кнопку **ENTER/PLAY** пульта ДУ.

Временная остановка воспроизведения

Во время воспроизведения диска нажмите кнопку **PAUSE** на пульте ДУ для временной остановки воспроизведения. Нажимайте кнопку **PAUSE** для кадрового воспроизведения изображения. Для продолжения воспроизведения нажмите кнопку **ENTER/PLAY** на пульте ДУ или ► на передней панели устройства.

Остановка воспроизведения диска

Во время воспроизведения диска нажмите один раз кнопку ■ на пульте ДУ или на передней панели для предварительной остановки воспроизведения. Затем нажмите кнопку на пульте ДУ или на передней панели устройства для продолжения воспроизведения с места остановки.

Во время воспроизведения диска нажмите два раза кнопку ■ на пульте ДУ или на передней панели для полной остановки воспроизведения. После этого нажмите кнопку **ENTER/PLAY** на пульте ДУ или ► на передней панели для включения режима воспроизведения с начала диска.

Ускоренное воспроизведение в прямом и обратном направлении

Последовательно нажимайте кнопку ►► / ◀◀ на пульте ДУ для ускоренного воспроизведения в прямом/обратном направлении на одной из следующих скоростей: 2x, 4x, 8x, 20x, 1x.

Переход к следующей или предыдущей части (треку)

Нажмите кнопку ►► на пульте ДУ или на передней панели во время воспроизведения для перехода к следующей части (треку).

Нажмите кнопку ◀◀ на пульте ДУ или на передней панели во время воспроизведения для перехода к предыдущей части (треку).

Примечание. Если при воспроизведении дисков VCD функция PBC (управление воспроизведением) включена, переход к предыдущей части (треку) может не работать.

Замедленное воспроизведение



Нажимайте кнопку **SLOW** на пульте ДУ для замедленного воспроизведения в прямом направлении на одной из следующих скоростей: 1/2x, 1/4x, 1/6x, 1/7x.

Повторное воспроизведение



Во время воспроизведения нажимайте последовательно кнопку **RPT** на пульте ДУ для выбора одного из следующих режимов повторного воспроизведения: REPEAT CHAPTER (повтор Части), REPEAT TITLE (повтор Названия), OFF (повторное воспроизведение отключено).



Во время воспроизведения нажимайте последовательно кнопку **RPT** на пульте ДУ для выбора одного из следующих режимов повторного воспроизведения: REPEAT SINGLE (повтор Части или трека), REPEAT ALL (повтор всех Частей/треков), OFF (повторное воспроизведение отключено).

Увеличение изображения



Во время воспроизведения нажимайте последовательно кнопку **ZOOM** на пульте ДУ для увеличения изображения.

В режиме увеличенного изображения используйте кнопки перемещения курсора **▲**, **▼**, **◀** и **▶** на пульте ДУ для задания видимой области кадра.

Выборочное воспроизведение содержимого диска



Нажмите кнопку **TITLE** на пульте ДУ для перехода в меню Названий диска. При помощи кнопок управления курсором **▲**, **▼**, **◀** и **▶** и кнопки **ENTER/PLAY** пульта ДУ выберите необходимую Часть или Название.

Переход к произвольному месту записи на диске



Во время воспроизведения нажмите кнопку **GOTO** на пульте ДУ. Затем при помощи кнопок управления курсором **▲**, **▼**, **◀**, **▶** и кнопки **ENTER/PLAY** пульта ДУ выберите необходимую позицию номера части (трека) или времени воспроизведения текущей части (трека). Затем при помощи цифровых клавиш введите необходимый номер части (трека) или время от начала текущей части (трека). Нажмите на кнопку **ENTER/PLAY** для подтверждения выбора.



Нажмите кнопку **GOTO** три раза для установки закладок (запоминания текущего момента воспроизведения), общее количество закладок равно трем. Чтобы установить закладку, необходимо нажать

любую кнопку цифровой клавиатуры. Для воспроизведения закладки на нее необходимо установить курсор и нажать любую кнопку цифровой клавиатуры или **ENTER/PLAY**.

Примечание. Закладки сбрасываются при включении функции **PBC (PBC ON)**. Устанавливать закладки можно только при отключенной функции **PBC (PBC OFF)**.

Нажмите **GOTO** еще раз для возврата к режиму воспроизведения.

Выбор источника сигнала

Нажимайте кнопку **MODE** на пульте ДУ для выбора источника сигнала (проигрыватель, внешний источник сигнала). Для того, чтобы воспроизводить сигнал с внешнего источника, необходимо подключить его ко входам на задней панели устройства (разъемы VIDEO IN (видеовход), AUDIO IN L (аудиовход левого канала), AUDIO IN R (аудиовход правого канала)).

Режим отображения информации воспроизводимых файлов

Во время воспроизведения диска нажмите кнопку **DISP** на пульте ДУ для вывода на экран следующей информации:



VCD	00:00:35	00:03:53
Track 5/12		

- тип диска; время, прошедшее с начала воспроизведения части/трека; оставшееся время воспроизведения части/трека; номер воспроизводимой части/трека; общее количество частей/треков на диске.



DVD	00:00:35	00:03:53
Title 1/1	Chapter 1/8	Angle 1/1
Audio	1/2	6Ch ENG
Subtitle	1/2	CHI
Bitrate	8.448 Mbps	

- тип диска; время, прошедшее с начала воспроизведения; общая продолжительность воспроизведения; Название; Часть; угол просмотра (камеры); аудиоинформация (количество каналов, язык звукового сопровождения); битрейт видеопотока.

При помощи кнопок управления курсором **▲, ▼, ◀, ▶**, кнопка цифровой клавиатуры и кнопки пульта ДУ выберите необходимый номер Названия или Части. Затем при помощи цифровых клавиш введите необходимый номер Названия/Части. Нажмите на кнопку **ENTER/PLAY** для подтверждения выбора.

Повторно нажмите кнопку **DISP** для выхода из данного режима.

Выбор языка звукового сопровождения



Во время воспроизведения диска нажмите кнопку **AUDIO** на пульте ДУ для выбора одного из записанных на диске языков звукового сопровождения.



На некоторых дисках стереодорожки используются для записи звукового сопровождения на двух языках. Во время воспроизведения диска последовательно нажимайте кнопку **AUDIO** на пульте ДУ для выбора одной из стереодорожек или стереорежима: "**LEFT**" (только левый канал), "**RIGHT**" (только правый канал), "**STEREO**" (стереорежим).

Меню диска



Во время воспроизведения диска нажмите кнопку **MENU** на пульте ДУ для перехода в меню диска. Используя кнопки перемещения курсора, выберите нужную функцию, затем нажмите кнопку **ENTER/PLAY**.

Во время воспроизведения диска нажмите кнопку **TITLE** на пульте ДУ для перехода в меню названий. Используя кнопки перемещения курсора, выберите нужное название, затем нажмите кнопку **ENTER/PLAY**.



Нажмите кнопку **MENU** на пульте ДУ для включения (**PBC ON**) и выключения (**PBC OFF**) функции PBC (управление воспроизведением). Данная функция обычно реализуется на дисках VCD 2.0.

1. Если функция PBC включена, то после загрузки диска на экран монитора автоматически будет выведено меню диска. Для перехода к необходимой части (треку) используйте кнопки цифровой клавиатуры пульта ДУ или кнопки **◀◀** и **▶▶** на передней панели.
2. Если функция PBC выключена, то меню диска будет недоступно. Для выбора необходимой части диска во время воспроизведения при помощи кнопок цифровой клавиатуры на пульте ДУ наберите номер требуемой части (трека).

Выбор языка субтитров



Во время воспроизведения диска последовательно нажимайте кнопку **SUBTITLE** на пульте ДУ для выбора одного из записанных на диске языков субтитров или для отключения субтитров.

Выбор камеры (угла) просмотра (ANGLE)



Во время воспроизведения диска нажмите кнопку **ANGLE** для выбора угла просмотра (камеры), если на диске имеются сцены, записанные более чем одной камерой.

Воспроизведение MP3/MPEG/JPG файлов

Если на диске записано содержимое различных типов (файлы MP3/MPEG/JPG), на экран монитора выводится следующее меню:

CD-R	285/381	0:02:54
📁 SONGS		
🎵 Track 283	🎵 Track 288	
🎵 Track 284	🎵 Track 289	
🎵 Track 285	🎵 Track 290	
🎵 Track 286	🎵 Track 291	
🎵 Track 287	🎵 Track 292	

- тип диска; воспроизводимый в данный момент файл/общее количество файлов; текущее время воспроизведения, название каталога; файлы, входящие в каталог.

Используя кнопки перемещения курсора, выберите нужный файл, затем нажмите кнопку **ENTER/PLAY**.

Нажимайте кнопку **RPT** для выбора трех режимов повтора воспроизведения (повтор воспроизведения файла, повтор воспроизведения всех файлов на диске, без повтора).

При просмотре файлов JPG нажмите кнопку **TITLE** для предварительного просмотра уменьшенных (превью) изображений. Нажмите кнопку **ANGLE** для поворота изображения на 90/180/270 градусов по часовой стрелке.

Основные операции по изменению настроек устройства

В режиме воспроизведения или остановки нажмите кнопку **SETUP** на пульте ДУ для вывода на экран монитора меню настройки:



Для выбора необходимого раздела/подраздела и пункта меню используйте кнопки управления курсором ▲, ▼, ◀, ▶ и **ENTER/PLAY** пульта ДУ. Для выхода из меню настроек повторно нажмите кнопку **SETUP**.

Language (Языковые настройки)

OSD Menu (Меню управления воспроизведением)

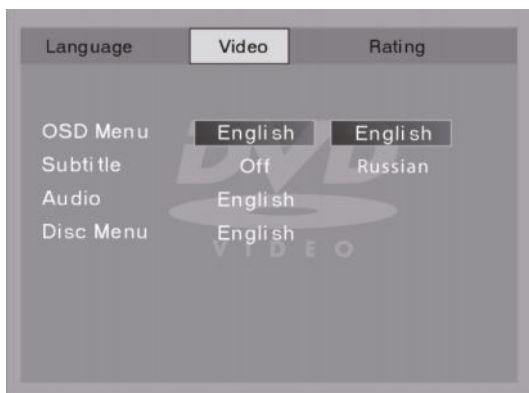

- английский и русский язык.

Subtitle (Субтитры)

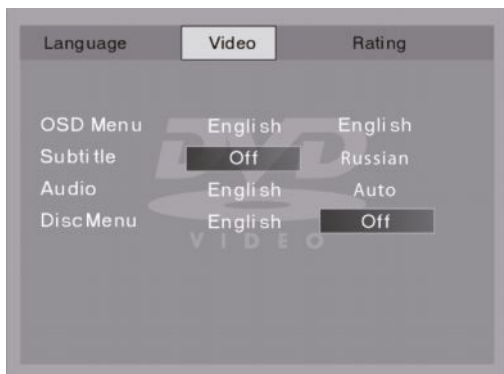

- английский язык, русский язык, автоматический выбор языка, отключение субтитров.

Audio (выбор языка звуковой дорожки для дисков DVD)

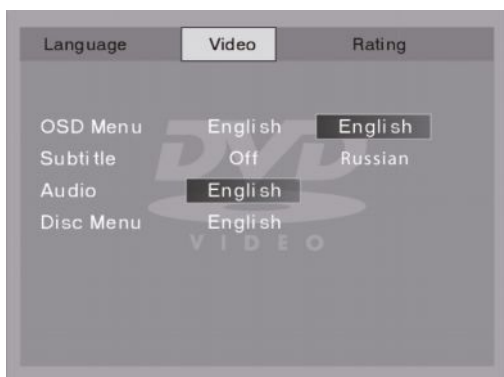

- английский и русский язык.

Disc Menu (меню диска)

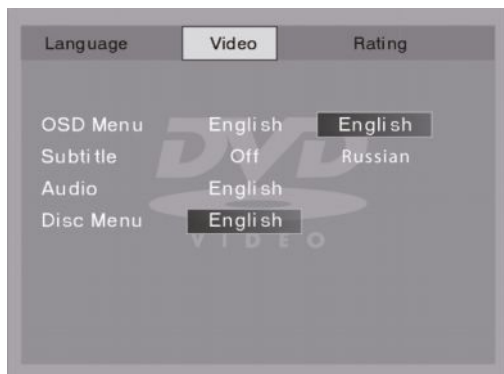

- английский и русский язык.

Video (настройки видео)

TV Shape (формат изображения)

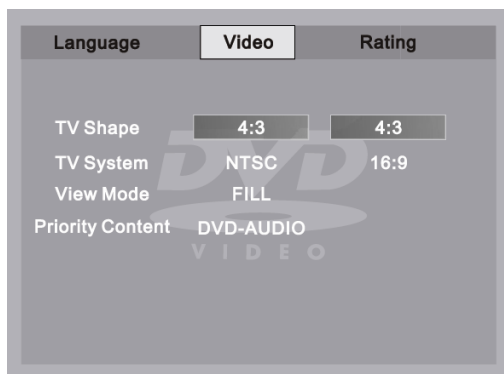

- в зависимости от типа монитора, на который выводится изображение, выберите один из форматов - 4:3 или 16:9.

TV System (система цветности изображения)

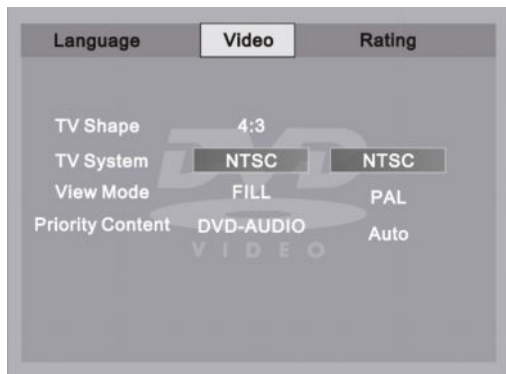

- NTSC для телевизора/монитора системы NTSC. Если диск записан в системе PAL, то устройство во время воспроизведения будет перекодировать видеосигнал в систему NTSC;
- PAL для телевизора/монитора системы PAL. Если диск записан в системе NTSC, то проигрыватель во время воспроизведения будет перекодировать видеосигнал в систему PAL;
- AUTO для мультисистемного телевизора/монитора. В этом случае видеопрограмма будет воспроизводиться в той системе, в которой она записана на диске.

View Mode (режим просмотра изображений)

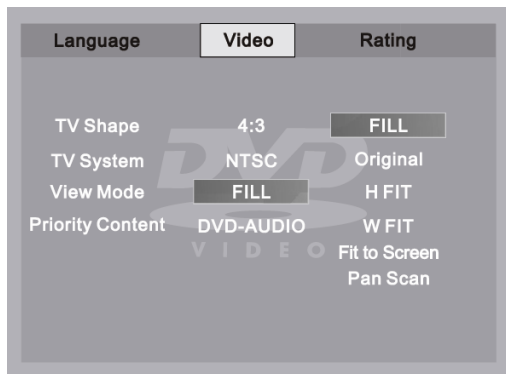

- FILL (растяжение небольшого изображения до размеров экрана);
- Original (оригинальный размер изображения);
- H Fit (изображение по высоте экрана);

- W Fit (изображение по ширине экрана);
- Fit to Screen (размещение изображения в пределах экрана);
- Pan Scan (центрирование изображения, подгонка по высоте и обрезка слева и справа)

Priority Content (приоритет типа диска)



- DVD-AUDIO (диск DVD-AUDIO);
- DVD-VIDEO (диск DVD-VIDEO).

Rating (настройки ограничения доступа)



Password (Пароль доступа)

Чтобы изменить пароль при помощи кнопок цифровой клавиатуры введите сначала старый пароль, затем новый пароль. Если все сделано правильно, нажмите кнопку **ENTER/PLAY**.

По умолчанию в проигрывателе установлен пароль 0000.

Когда в поле значения пароля выводится символ открытого замка, вы можете ввести любой собственный пароль.

Rating (Ограничение доступа)



Данный раздел меню настройки позволяет пользователю ограничивать доступ к воспроизведению кинофильмов на данном устройстве.

Чем меньше значение, тем более строгие ограничения для просматриваемого материала (для выбора нажимайте кнопку **ENTER/PLAY**):

- 1 Kid safe (дети)
- 2 G
- 3 PG
- 4 PG13
- 5 PG-R
- 6 R
- 7 NC-17
- 8 ADULT (без ограничений)

Для того, чтобы иметь возможность изменить значение уровня доступа, в пункте "Password" (Пароль) следует ввести верный пароль и нажать кнопку **ENTER/PLAY**.

Load Factory (Заводские установки)

Для возврата к заводским установкам выберите пункт меню **Reset (Сброс)** и нажмите кнопку **ENTER/PLAY**.

Эксплуатационные ограничения и текущий ремонт

Устройство предназначено для эксплуатации в автомобилях с напряжением бортовой сети 12 В. Не следует эксплуатировать устройство, имеющее повреждения корпуса или соединительного кабеля.

Ошибки, допущенные при установке и эксплуатации устройства, могут быть приняты за неисправность. Ниже приводится таблица, в которой сведены простые проверки, способные помочь Вам устранить большую часть проблем, возникающих при использовании устройства.

Данное устройство имеет специальный фильтр, позволяющий практически исключить помехи по питанию. Однако на некоторых автомобилях (в частности, на старых моделях) могут быть слышны щелчки или другие нежелательные помехи.

При замене предохранителей убедитесь, что новый предохранитель такого же типа и номинала. Использование других предохранителей может вызвать выход из строя устройства.

При отсутствии видимых причин неисправности устройство следует демонтировать и обратиться в сервисный центр. Перед тем, как перейти к проверкам, описанным в данной таблице, тщательно проверьте правильность подключения устройства.

Неисправность	Причина	Устранение
Нет питания	Неправильное подключение	Проверьте подключение питания
Воспроизведение не начинается	Диск не загружен в устройство или загружен неправильно	Загрузите диск в устройство рабочей стороной вниз
Воспроизведение не начинается	Диск загрязнен	Очистите поверхность диска
	Низкое напряжение аккумуляторной батареи автомобиля	Зарядите аккумуляторную батарею автомобиля. Если устройство после этого все равно не работает, проконсультируйтесь с дилером
	В устройство загружен диск не того формата, который может воспроизводить данное устройство	Загружайте в устройство только те диски, которые устройство может воспроизводить
Нет изображения	Полностью убрана яркость изображения	Отрегулируйте яркость на мониторе
	Неправильное подключение	Проверьте правильность подключения устройства
Нет звука	Полностью убрана громкость звука	Установите нужный уровень громкости на устройстве или мониторе, который подключен к устройству

	Неправильное подключение	Проверьте правильность подключения устройства
	Используется режим ускоренного или замедленного воспроизведения в прямом или обратном направлении	В режиме ускоренного или замедленного воспроизведения в прямом или обратном направлении звук отключается
Звук или изображение искажены	Диск загрязнен или имеет царапины	Протрите рабочую поверхность диска от пыли и грязи. Не используйте для воспроизведения поцарапанные диски
	Устройство установлено в таком месте, где возникает сильная вибрация	Вибрация устройства может привести к "перескакиванию" звука и искажению изображения
Нет субтитров	На воспроизводимом диске DVD не записаны субтитры	Субтитры не могут быть выведены на экран
	Субтитры выключены (при выборе языка субтитров установлена настройка "Off")	Выберите тот язык, на котором вы хотите выводить субтитры на экран монитора
Субтитры не убираются с экрана	Воспроизводимый диск DVD не допускает отключение субтитров	Субтитры невозможно убрать с экрана монитора
Невозможно изменить язык звукового сопровождения или язык субтитров	На воспроизводимом диске DVD записано звуковое сопровождение или субтитры только на одном языке	Если на диске не записаны звуковое сопровождение или субтитры на нескольких языках, вы не сможете изменить язык звукового сопровождения или субтитров
	Воспроизводимый диск DVD не допускает смену языка звукового сопровождения или субтитров	Язык звукового сопровождения или субтитров изменить невозможно
Невозможно переключить угол (камеру) просмотра	Запись на воспроизводимом диске DVD сделана только с одной камеры или с разных камер (углов просмотра) записаны только некоторые сцены на диске	Угол (камеру) просмотра невозможно переключить, если воспроизводимый диск или сцена не записаны с нескольких камер
	Воспроизводимый диск DVD не допускает переключение углов просмотра.	Угол просмотра (камеру) переключить невозможно

<p>Меню диска Video CD не выводится на экран монитора</p>	<p>Вы воспроизводите диск Video CD, не совместимый с функцией PBC (управление воспроизведением)</p>	<p>Вы не можете использовать функцию PBC (управление воспроизведением) по отношению к дискам Video CD, несовместимым с функцией PBC</p>
<p>Пульт дистанционного управления не работает</p>	<p>Светоизлучающий элемент пульта дистанционного управления не направлен на светоприемник сенсора дистанционного управления</p>	<p>Для осуществления управления светоизлучающий элемент пульта дистанционного управления должен быть направлен на светоприемник сенсора дистанционного управления</p>
	<p>Пульт дистанционного управления и устройство находятся слишком далеко друг от друга</p>	<p>Расстояние по прямой между пультом дистанционного управления и сенсором дистанционного управления не должно превышать 5 метров</p>
	<p>Между пультом дистанционного управления и сенсором дистанционного управления имеются препятствия</p>	<p>Устраните препятствие</p>
	<p>Израсходован заряд батарейки пульта дистанционного управления</p>	<p>Замените батарейку</p>
	<p>Батарейка пульта дистанционного управления установлена неправильно</p>	<p>Проверьте правильность расположения плюсового и минусового полюсов батарейки питания. Установите батарейку правильно</p>

Хранение, транспортирование, ресурс, утилизация

Устройство рекомендуется хранить в складских или домашних условиях по группе "Л" ГОСТ 15150 и при необходимости транспортировать любым видом гражданского транспорта в имеющейся индивидуальной потребительской таре по группе "Ж2" ГОСТ 15150 с учетом ГОСТ Р 50905 п.4.9.5. Место хранения (транспортировки) должно быть недоступным для попадания влаги, прямого солнечного света и должно исключать возможность механических повреждений.

Срок службы устройства - 2 года. Устройство не содержит вредных материалов и безопасно при эксплуатации и утилизации (кроме сжигания в непригодных условиях). Элементы питания пульта дистанционного управления должны утилизироваться согласно местному законодательству по охране окружающей среды.

Гарантии поставщика

Устройство Prology DVD-550HD соответствует утвержденному образцу.

Изготовитель гарантирует соответствие устройства требованиям ГОСТ 122006-87, ГОСТ 22505-97, ГОСТ 28002-88 и нормам электромагнитной совместимости ЭМС 10-94 и ЭМС 21-94. При соблюдении владельцем правил эксплуатации, изложенных в настоящем Руководстве пользователя, устройство обеспечивает безопасность и электромагнитную совместимость в полном объеме требований, подлежащих обязательной сертификации в системе ГОСТ Р, не оказывает вредного воздействия на окружающую среду и человека и признано годным к эксплуатации.

Устройство имеет гарантийный срок эксплуатации - 12 месяцев с момента покупки без учета времени пребывания в ремонте при соблюдении правил эксплуатации. Право на гарантию дается при заполнении сведений прилагаемого гарантийного талона.

Гарантийные обязательства не распространяются на перечисленные ниже принадлежности устройства, если их замена предусмотрена конструкцией и не связана с разборкой устройства:

- на пульт дистанционного управления, элементы питания (батарейки);
- комплект проводки, монтажные приспособления, документацию, прилагаемую к устройству.

Наименование: Пролоджи ДВД-550ХД
Страна производитель: Китай.
Изготовитель: Сатурн Хай Тек Груп ЛТД.
Основное предназначение товара:
DVD/VCD/CD/MP3-проигрыватель
Юридический адрес изготовителя:
1А Кроун Лайн, Лондон, СВ16 3ДЖ, Великобритания.

