

SUPRA



АВТОМОБИЛЬНЫЙ
МУЛЬТИМЕДИЙНЫЙ РЕСИВЕР
С 3" ДИСПЛЕЕМ

SDM-T3170

РУКОВОДСТВО ПО ЭКСПЛУАТАЦИИ

СОДЕРЖАНИЕ

Уважаемый покупатель!

Благодарим Вас за приобретение мультимедийной автомобильной системы SUPRA SDM-T3170. Пожалуйста, внимательно ознакомьтесь с данным руководством перед установкой и началом работы с аппаратом и сохраните его для обращения к нему в дальнейшем.

Меры предосторожности	3
Порядок установки и извлечения проигрывателя	5
Установка и снятие передней панели	7
Подсоединения	9
Передняя панель	10
Пульт дистанционного управления	12
Основные операции	14
Настройка аппарата	15
Управление радиоприемником	17
Управление ТВ-тюнером	18
Воспроизведение с устройств USB и карт памяти	19
Воспроизведение с внешнего источника	21
Возможные неполадки и способы их устранения	22
Технические характеристики	24

Инструкции по безопасности

Запрещается разбирать прибор или использовать настройки, операции и элементы управления, не описанные в данном руководстве.

Воспроизведение звука на высокой громкости в течение длительного времени сокращает срок эксплуатации устройства. Чтобы защитить его, во время длительного использования выбирайте прослушивание радио и МРЗ на среднем уровне громкости.

Устройство состоит из деталей, изготовленных с высокой точностью. Не разбирайте, не переделывайте и не ремонтируйте прибор самостоятельно. Это может вызвать серьезные поломки и снимает гарантию на бесплатный ремонт аппарата. Ремонт должен производиться только в специализированных авторизованных сервисных центрах.

Во избежание повреждений не подвергайте аппарат воздействию прямых солнечных лучей, теплового излучения или потоков горячего воздуха. Если температура в салоне автомобиля слишком высокая, то не включайте аппарат до тех пор, пока температура в салоне не снизится. Не подвергайте прибор воздействию резкой смены температуры.

Управление аппаратом не должно препятствовать безопасному управлению автомобилем. Чтобы избежать дорожных происшествий и аварий, вызванных невнимательностью, водитель во время езды не должен совершать какие-либо операции с устройством или смотреть на экран. Если возникла такая необходимость, припаркуйте машину в безопасном месте перед тем, как начать работать с устройством.

Во избежание поражения электрическим током запрещается подвергать прибор воздействию влаги.

Не работайте с устройством при слишком высоких или слишком низких температурах, перед включением убедитесь, что температура в автомобиле от 0°C до +40°C. Если температура слишком низкая, не включайте прибор сразу, а подождите, пока са-

лон прогреется. При перепаде температур в устройстве может образоваться конденсат, в таком случае не используйте прибор примерно на час, пока влага не испарится.

Если жидкокристаллический дисплей длительное время находится при отрицательных температурах, то при последующем включении в нормальных условиях индикация дисплея может быть некоторое время недостаточно яркой. Это явление не является неисправностью, и вскоре яркость индикации восстанавливается.

Немедленно выключите прибор и обратитесь в авторизованный сервисный центр в следующих случаях: нет звука, нет изображения, в устройство попала вода или посторонний предмет, от прибора идет дым или особый запах.

Не прикасайтесь к ЖК-дисплею твердыми предметами, чтобы его не поцарапать. Берегите дисплей от ударов и другого грубого воздействия.

Если в работе устройства наблюдаются какие-то неполадки, обратитесь в раздел «Возможные неполадки и способы их устранения». Если вы не можете устранить неполадку, нажмите кнопку **RESET**, чтобы вернуться к заводским установкам.

МЕРЫ ПРЕДОСТОРОЖНОСТИ

Установка

Данное устройство рассчитано на электросистему автомобиля с напряжением +12 В постоянного тока с минусом на корпусе, аппарат не предназначен для подключения к источнику питания +24 В (например, в автобусе, грузовике).

Запрещается менять предохранитель на проводе питания без консультации специалиста. Использование неподходящего предохранителя может привести к возгоранию или повредить прибор.

Для правильной установки используйте только те комплектующие, которые поставляются с аппаратом. Использование других комплектующих может повлечь за собой неисправность.

Проконсультируйтесь с вашим дилером, если для установки необходимо просверлить отверстия или произвести другие изменения в автомобиле.

Установите ресивер таким образом, чтобы он не мешал водителю и не повредил пассажира в случае внезапной остановки.

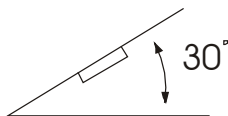

Угол наклона передней стороны ресивера не должен превышать 30° .

Не устанавливайте ресивер в местах попадания прямых солнечных лучей или горячего воздуха из отопителя, а также в местах скопления пыли и грязи или в местах с сильной вибрацией.

Для обеспечения достаточной вентиляции прибора и снижения риска возгорания не перекрывайте вентиляционные отверстия корпуса и область радиатора.

Выберите такое место для установки ресивера, чтобы он не мешал водителю при управлении автомобилем.

Отключите «-» клемму аккумулятора перед началом установки для снижения вероятности повреждения аппарата и предотвращения короткого замыкания при подключении.

Перед тем, как окончательно установить ресивер, подключите электропроводку временно.

Убедитесь, что подсоединения цветных проводов произведены в соответствии со схемой и что аппарат и вся аудиосистема работают правильно. Неправильное подсоединение может вывести из строя ресивер (привести к сбоям в работе) или повредить электрическую систему автомобиля.

ПОРЯДОК УСТАНОВКИ И ИЗВЛЕЧЕНИЯ ПРОИГРЫВАТЕЛЯ

Порядок установки аппарата

Существует два метода установки: стандартный монтаж на передней панели и установка с помощью кронштейнов. Далее приводится описание обоих способов установки с иллюстрациями.

Фронтальный монтаж (метод 1)

Для правильной установки устройства отсек приборной панели должен соответствовать следующим размерам:

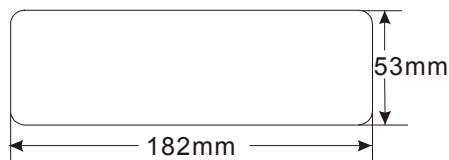

Перед началом установки устройства проверьте правильность всех подсоединений.

1. Убедитесь, что зажигание выключено. Отсоедините провод от «-» клеммы аккумулятора автомобиля.
2. Отсоедините провода и антенну, если она использовалась для пробного включения.
3. Нажмите кнопку снятия передней панели и снимите переднюю панель (см. раздел «Установка и снятие передней панели»).
4. Снимите обрамление.
5. Вставьте до упора ключи, входящие в комплект поставки ресивера, в пазы на боковых поверхностях передней панели. Извлеките ресивер из монтажной рамы.

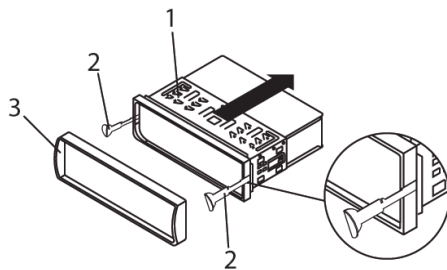

1. Монтажная рама
2. Ключи
3. Обрамление

6. Вставьте монтажную раму (без ресивера) в отсек приборной панели и отогните «язычки» при помощи отвертки. Не все «язычки» подходят под размер приборной панели автомобиля, выберите наиболее подходящие.

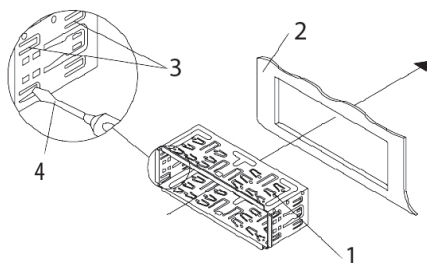

1. Монтажная рама
2. Приборная панель
3. Язычки
4. Отвертка

ПОРЯДОК УСТАНОВКИ И ИЗВЛЕЧЕНИЯ ПРОИГРЫВАТЕЛЯ

- Подсоедините к проигрывателю разъемы питания и динамиков, другие провода и кабели, разъем антенны. Убедитесь, что провода нигде не пережаты.
- Аккуратно вставьте проигрыватель в монтажную раму до щелчка фиксаторов, следя при этом за положением подключенных проводов, чтобы случайно не повредить их.

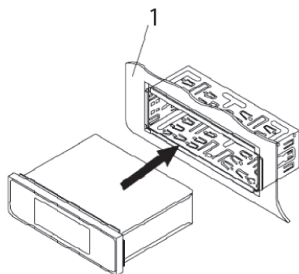

1. Приборная панель

- Закрепите тыловую часть ресивера при помощи монтажного болта, металлической скобы, гайки 5 мм и пружинной шайбы, другую часть монтажной скобы закрепите с помощью винта 5x25 мм, как показано на рисунке. При необходимости изогните скобу. Обратите внимание, что короткий конец крепежного болта должен быть направлен к ресиверу, а длинный – к приборной панели.

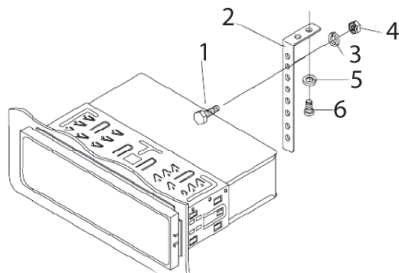

- Крепежный болт
- Металлическая скоба
- Пружинная шайба
- Гайка
- Шайба
- Винт-саморез

- Подсоедините провод к «-» клемме автомобильного аккумулятора. Установите обрамление и переднюю панель (см. раздел «Установка и снятие передней панели»).

Порядок извлечения аппарата

Убедитесь, что зажигание выключено. Отсоедините провод от «-» клеммы аккумулятора автомобиля.

Снимите металлическую скобу с задней стенки устройства (если она устанавливалась ранее).

Нажмите кнопку снятия передней панели и снимите ее.

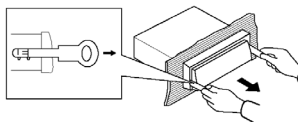

Аккуратно снимите обрамление, потянув его на себя.

Вставьте до упора ключи, входящие в комплект поставки ресивера, в пазы на боковых поверхностях передней панели. Извлеките ресивер из рамки, потянув его на себя.

Тыловой монтаж (метод 2)

Данный метод установки аппарата применяется для автомобилей марки **Nissan, Toyota**. **Используйте** отверстия, отмеченные соответствующими буквами N и T, чтобы прикрепить аппарат к кронштейнам.

Выберите позицию, при которой винтовые отверстия закрепленных в автомобиле кронштейнов и винтовые отверстия приемника, отмеченные соответствующими буквами названия марки машины («T» - Toyota или «N» - Nissan) совпадут, и закрепите проигрыватель при помощи 2-х винтов (5x5 мм) с каждой стороны.

Примечание:

Обрамление, монтажная рама и металлическая скоба не используются при этом методе установки.

УСТАНОВКА И СНЯТИЕ ПЕРЕДНЕЙ ПАНЕЛИ

Снятие передней панели

Для снятия передней панели нажмите на кнопку  и, потянув за правую сторону панели, снимите ее.

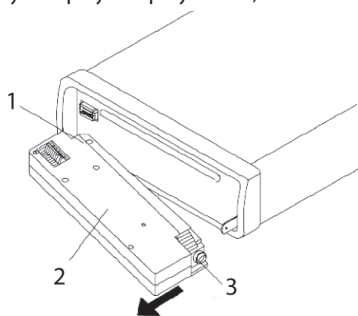

1. Левая сторона
2. Передняя панель
3. Правая сторона

Установка передней панели

Для того чтобы установить переднюю панель, удерживая панель дисплеем вниз, вставьте ее в пазы левой части корпуса ресивера, как показано на рисунке. Затем вставьте правую часть панели в корпус ресивера до фиксации. Убедитесь в том, что панель установлена правильно. Если передняя панель установлена неправильно, некоторые кнопки не будут работать и/или появятся сбои в работе дисплея.

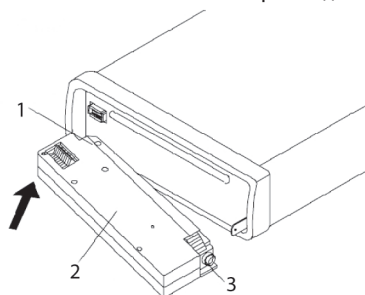

1. Левая сторона
2. Передняя панель
3. Правая сторона

Меры предосторожности:

- Не роняйте переднюю панель.
- При снятии/установке передней панели не давите на ЖК экран или на кнопки управления.
- Не касайтесь контактов разъемов на тыльной стороне передней панели и на головном устройстве. Это может стать причиной неустойчивой работы устройства из-за плохого контакта.
- При загрязнении контактов протрите их чистой сухой тканью.
- Не подвергайте переднюю панель воздействию высоких температур или прямых солнечных лучей.
- Для очистки поверхности передней панели не используйте агрессивные средства (например, бензин, растворитель или средства от насекомых).
- Не пытайтесь разобрать переднюю панель.

ПОДСОЕДИНЕНИЯ

ВНИМАНИЕ:

Если подсоединения выполнены неправильно, это может вызвать повреждение изделия, в таком случае прибор не подлежит ремонту по гарантии.

Выполняйте присоединения в точном соответствии со схемой присоединений. В случае возникновения сомнений в правильности присоединения – обратитесь за консультацией в сервисный центр производителя.

Тщательно изолируйте все неиспользованные провода.

Провода (и «+» и «-»), идущие на громкоговорители должны быть изолированы как от корпуса автомобиля, так и от источника +12В.

Не соединяйте между собой провода, идущие на громкоговорители разных каналов.

Соблюдайте полярность присоединения к громкоговорителям.

Суммарное сопротивление громкоговорителей, подключенных к одному каналу должно быть не менее 4 Ом.

Не присоединяйте несколько громкоговорителей к выходу одного канала.

Провод питания радиоантенны (Синий) нельзя подключать к цепям с

суммарным током потребления более 100мА (0.1А). Не соединяйте этот провод с корпусом автомобиля.

Убедитесь, что в вашем автомобиле используется электросистема с номинальным напряжением +12 В и «минусом» на корпусе. В противном случае для подключения аппарата вам понадобится специальный конвертер.

Перед выполнением подсоединений отключите питание цепи аудиосистемы (радио), удалив соответствующий предохранитель из коробки предохранителей.

Выполните подсоединения в соответствии со схемой, представленной ниже.

Если ваш автомобиль не оснащен разъемом ISO, приобретите его дополнительно в магазине автомобильных аксессуаров и используйте при монтаже аппарата.

ВНИМАНИЕ:

Неправильное выполнение подсоединений снимает прибор с гарантийного обслуживания.

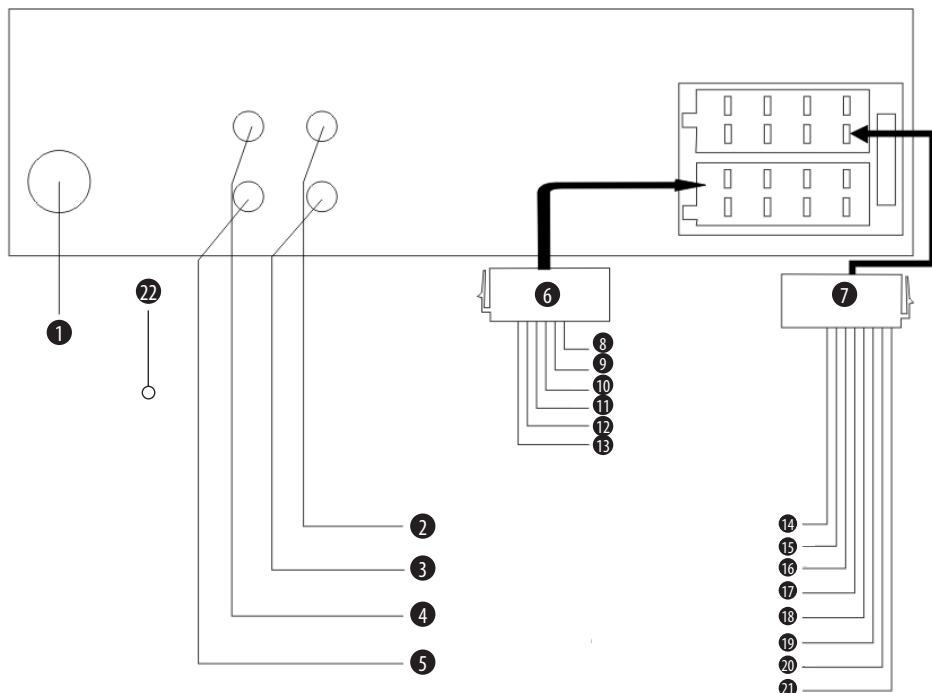

1. Радиоантенна
2. Аудио выход, левый канал
3. Видео вход для камеры заднего вида
4. Аудио выход, правый канал
5. Видео выход
6. Разъем ISO, часть А
7. Разъем ISO, часть В
8. Масса (Черный)
9. Зажигание (Красный)
10. Питание радиоантенны (Синий)
11. К стояночному тормозу (Оранжевый)
12. К камере заднего вида (Розовый)
13. Память (12В+) (Желтый)
14. Тыловой правый громкоговоритель (+) (Пурпурный)

15. Тыловой правый громкоговоритель (-) (Пурпурный/Черный)
16. Фронтальный правый громкоговоритель (+) (Серый)
17. Фронтальный правый громкоговоритель (-) (Серый/Черный)
18. Фронтальный левый громкоговоритель (+) (Белый)
19. Фронтальный левый громкоговоритель (-) (Белый/Черный)
20. Тыловой левый громкоговоритель (+) (Зеленый)
21. Тыловой левый громкоговоритель (-) (Зеленый/Черный)
22. Вход ТВ антенны





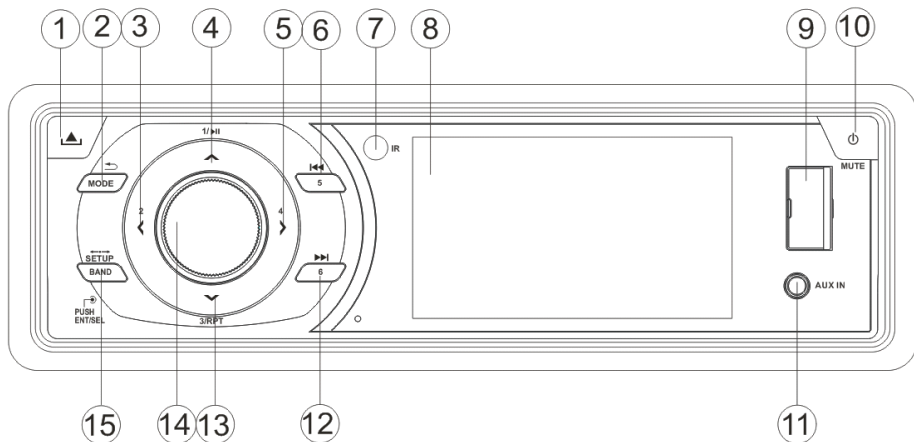

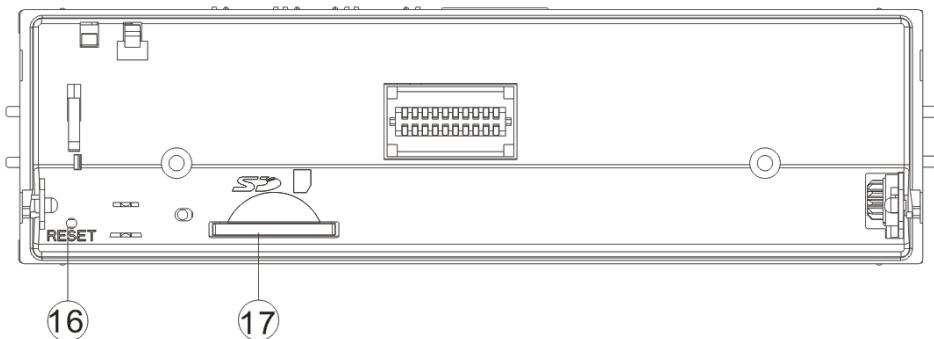

ПЕРЕДНЯЯ ПАНЕЛЬ

Кнопки передней панели



После снятия передней панели



1.  Кнопка снятия передней панели
2. **MODE**/ Кнопка переключения режимов аппарата / возврата в предыдущее меню
3. **2**/ Кнопка перехода по меню влево
4. **1**/ Кнопка перехода по меню вверх / начала/приостановки воспроизведения
5. **4**/ Кнопка перехода по меню вправо
6. **5**/ Кнопка перехода к предыдущей дорожке / поиска радиостанций / ускоренной перемотки назад
7. Приемник инфракрасных сигналов пульта ДУ
8. 3" ЖК-дисплей
9. USB разъем
10. /**MUTE** Кнопка включения/выключения аппарата / блокировки звука
11. AUX IN Вход для подключения внешнего источника
12. **6**/ Кнопка перехода к следующей дорожке / поиска радиостанций / ускоренной перемотки вперед
13. **3**/**RPT**/ Кнопка повторного воспроизведения / перехода по меню вниз
14. **VOL/SEL/ENT** Регулятор громкости / кнопка выбора аудио настроек / подтверждения при работе с меню
15. **BAND/SETUP** Кнопка переключения диапазонов частот / перехода в меню настроек аппарата
16. **RESET** Кнопка инициализации аппарата
17. Разъем для подключения карты памяти

ПУЛЬТ ДИСТАНЦИОННОГО УПРАВЛЕНИЯ

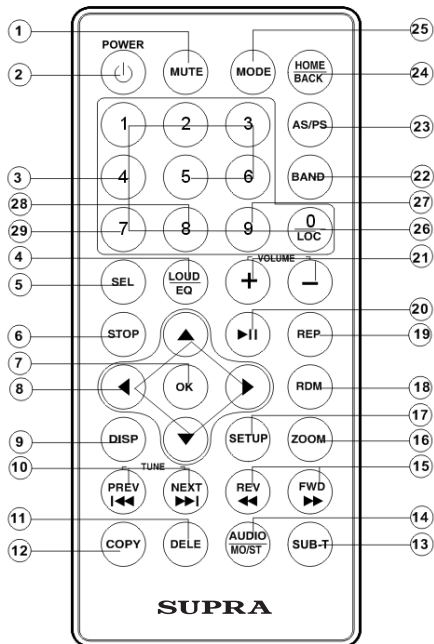

1. **MUTE** Кнопка блокировки звука

Кратко нажмите кнопку **MUTE**, чтобы заблокировать звук. Чтобы вернуться к предыдущему уровню звучания, нажмите кнопку **MUTE** еще раз.

2. **POWER** Кнопка включения/выключения аппарата

Нажмите кнопку **POWER**, чтобы включить или выключить прибор.

3. **0-9** Цифровые кнопки / кнопки переключения на сохраненные радиостанции

Настройтесь на частоту нужной радиостанции, нажмите и удерживайте одну из этих кнопок, чтобы сохранить данную радиостанцию под соответствующим номером.

В режиме радиоприемника нажмите нужную цифровую кнопку, чтобы переключиться на радиостанцию, сохраненную под этим номером.

Кроме того, цифровые кнопки **0-9** используются для выбора глав и звуковых дорожек в режиме воспроизведения.

4. **LOUD/EQ** Кнопка включения/выключения тонкомпенсации / выбора предустановок эквалайзера

Последовательно нажимайте кнопку **LOUD/EQ**, чтобы выбрать предустановку эквалайзера.

Нажмите и удерживайте кнопку **LOUD/EQ**, чтобы включить или выключить функцию тонкомпенсации.

5. **SEL** Кнопка выбора аудио настроек

Последовательно нажимайте кнопку **SEL**, чтобы выбрать аудио настройку: Bass (Тембр нижних частот), Treble (Тембр верхних частот), Balance (Баланс между правыми и левыми динамиками), Fader (Баланс между фронтальными и тыловыми динамиками).

6. **STOP** Кнопка остановки воспроизведения

Нажмите кнопку **STOP**, чтобы остановить воспроизведение с сохранением места остановки в памяти устройства. Нажмите кнопку **STOP** два раза, чтобы остановить воспроизведение без сохранения в памяти места остановки.

7. **OK** Кнопка подтверждения

Используйте кнопку **OK** для подтверждения при работе с меню настроек и с другими функциями.

8. **Navigation** Кнопки навигации

Используйте кнопки навигации для выбора нужных параметров при работе с различными меню.

9. **DISP** Кнопка вызова текущей информации на дисплей

Нажмите кнопку **DISP**, чтобы просмотреть текущую информацию.

10. **Navigation** Кнопки перехода по заголовкам/главам/дорожкам / поиска радиостанций

В режиме воспроизведения используйте кнопки **Navigation** для выбора дорожек.

В режиме радиоприемника используйте кнопки **Navigation** для поиска радиостанций вручную.

ПУЛЬТ ДИСТАНЦИОННОГО УПРАВЛЕНИЯ

11. **DELE** Кнопка удаления файлов

В списке файлов выделите тот, который хотите удалить, и нажмите кнопку **DELE**.

12. **COPY** Кнопка копирования файлов

В списке файлов выделите тот, который хотите копировать, и нажмите кнопку **COPY**.

13. **SUB-T**

Кнопка не функционирует для данной модели.

14. **AUDIO/MO/ST** Кнопка переключения режимов моно/стерео

В режиме радиоприемника в диапазоне FM используйте кнопку **AUDIO/MO/ST** для переключения режимов моно/стерео.

15. **▶▶ ◀◀** Кнопки быстрой перемотки

В режиме воспроизведения последовательно нажимайте кнопку **▶▶** или **◀◀**, чтобы установить скорость быстрой перемотки в прямом или обратном направлении. В режиме радио используйте кнопки **▶▶** и **◀◀** для настройки на станции в ручную.

16. **ZOOM** Кнопка изменения масштаба изображения

В режиме воспроизведения последовательно нажимайте кнопку **ZOOM**, чтобы изменять масштаб изображения.

17. **SETUP** Кнопка перехода в меню настроек

Нажмите кнопку **SETUP**, чтобы перейти в меню настроек аппарата.

18. **RDM** Кнопка воспроизведения в случайном порядке

В режиме воспроизведения нажмите кнопку **RDM**, чтобы все дорожки на диске воспроизводились в случайном порядке. Нажмите кнопку **RDM** еще раз, чтобы вернуться в обычный режим воспроизведения.

19. **REP** Кнопка повторного воспроизведения

В режиме воспроизведения последовательно нажимайте кнопку **REP**, чтобы выбрать режим повтора.

20. **▶||** Кнопка начала воспроизведения/паузы

В режиме воспроизведения нажмите кнопку **▶||**, чтобы начать или приостановить воспроизведение.

21. **VOLUME+/-** Кнопки регулировки громкости

Нажмите кнопку **VOL+**, чтобы увеличить громкость. Нажмите кнопку **VOL-**, чтобы уменьшить громкость.

22. **BAND** Кнопка выбора диапазона частот

В режиме радиоприемника последовательно нажимайте кнопку **BAND**, чтобы переключиться на нужный частотный диапазон.

23. **AS/PS** Кнопка сканирования и сохранения радиостанций

В режиме радиоприемника нажмите кнопку **AS/PS**, чтобы начать автоматический поиск и сохранение радиостанций.

24. **HOME/BACK** Кнопка перехода в главное меню

Нажмите кнопку **HOME/BACK**, чтобы перейти в главное меню аппарата.

25. **MODE** Кнопка выбора режима работы прибора

Последовательно нажимайте кнопку **MODE**, чтобы выбрать источник воспроизведения: **RADIO**, **SD**, **USB**, **AUX IN**.

26. **LOC** Кнопка выбора режима приема радиостанций с сильным сигналом или всех радиостанций

В режиме радиоприемника нажмите кнопку **LOC**, чтобы переключить прибор в режим приема радиостанций с сильным сигналом или приема всех радиостанций.

ОСНОВНЫЕ ОПЕРАЦИИ

Включение и выключение прибора

Нажмите кнопку **⏻** на передней панели, чтобы включить прибор. На экране отобразится главное меню.

Чтобы выключить прибор, в любом режиме нажмите и 2 секунды удерживайте кнопку **⏻**.

Выбор режима

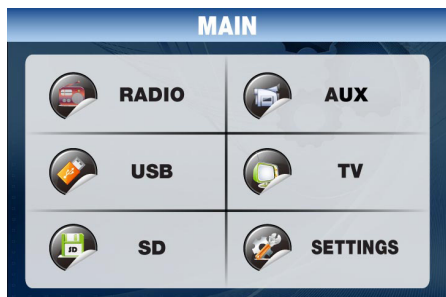

В главном меню аппарата кнопками **▶◀▲▼** выберите нужный режим: RADIO, USB, SD, AUX IN, TV, SETTINGS и нажмите кнопку ENT для подтверждения.

Кроме того, для выбора режима вы можете последовательно нажимать кнопку **MODE** на передней панели или на пульте ДУ.

Регулировка громкости

Устанавливайте нужный уровень громкости, поворачивая регулятор громкости VOL на передней панели или с помощью кнопок **VOLUME+/-** на пульте ДУ.

Выключение звука

Чтобы мгновенно заблокировать звук, нажмите кнопку **MUTE** на передней панели или на пульте ДУ. Чтобы вернуться к предыдущему уровню звучания, нажмите кнопку **MUTE** еще раз.

Настройка звука

Нажмите и удерживайте кнопку **VOL/SEL** на передней панели, чтобы выбрать параметр звука для настройки: BASS (Тембр нижних частот), TREBLE (Тембр верхних частот), BALANCE (Баланс между правыми и левыми динамиками), FADER (Баланс между фронтальными и тыловыми динамиками). Выбрав параметр, поворачивайте регулятор VOL/SEL, чтобы выполнить настройку. После этого не предпринимайте никаких действий в течение 5 секунд, чтобы сохранить выполненные настройки.

Преднастройки эквалайзера

Последовательно нажимайте кнопку **EQ** на пульте ДУ, чтобы выбрать нужную предустановку эквалайзера: FLAT -> POP -> CLASS -> ROCK -> EQ OFF ->

НАСТРОЙКА АППАРАТА

В главном меню выберите режим **SETTINGS** (НАСТРОЙКИ) и нажмите кнопку **ENT**, чтобы перейти в меню настроек. Вы также можете перейти в меню настроек, нажав кнопку **SETUP** на пульте ДУ.

В меню настроек выбирайте параметры для настройки кнопками **▲▼**, затем кнопками **▶◀**, выполняйте их настройку. Для подтверждения и сохранения результатов нажимайте кнопку **ENT**.

Настройка звука

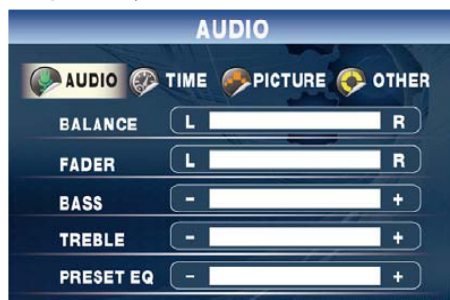

BALANCE – Баланс между фронтальными динамиками

FADER – Баланс между тыловыми динамиками

BASS – Тембр нижних частот

TREBLE – Тембр верхних частот

PRESET EQ – Преднастройки эквалайзера

С помощью кнопок курсора и кнопки **ENT** выполните необходимые настройки.

Настройка изображения

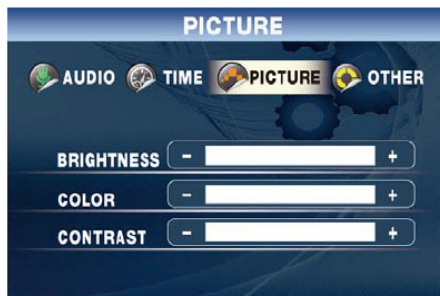

BRIGHTNESS – Яркость

COLOR – Насыщенность

CONTRAST – Контрастность

С помощью кнопок курсора и кнопки **ENT** выполните необходимые настройки.

Настройка даты и времени



YEAR – Год

MONTH – Месяц

DAY – Дата

HOUR – Часы

MINUTE – Минуты

С помощью кнопок курсора и кнопки **ENT** установите дату и время.

НАСТРОЙКА АППАРАТА

Прочие настройки



LOC – Прием радиостанций с сильным сигналом или всех радиостанций

DIM – Подсветка

BEEP – Звуковые сигналы при нажатии кнопок

LOUD – Тонкомпенсация

С помощью кнопок курсора и кнопки **ENT** выполните необходимые настройки.

Инициализация системы

Инициализацию системы следует проводить в следующих случаях:

- после установки прибора, когда выполнены все подключения;
- если прибор работает некорректно или на дисплее появилось сообщение об ошибке.

Чтобы инициализировать систему, нажмите кнопку **RESET** заостренным предметом (например, шариковой ручкой). Если это не помогло, протрите разъемы передней панели ватой, смоченной в изопропиловом спирте, чтобы очистить контакты.

ПРИМЕЧАНИЕ:

При инициализации системы все выполненные вами настройки удаляются и восстанавливаются заводские.

УПРАВЛЕНИЕ РАДИОПРИЕМНИКОМ

Переход в режим радиоприемника

Последовательно нажимайте кнопку **MODE** на передней панели или на пульте ДУ, чтобы выбрать режим радиоприемника **RADIO**.



Выбор частотного диапазона

В режиме радиоприемника последовательно нажимайте кнопку **BAND**, чтобы выбрать диапазон в следующем порядке:

FM1 -> FM2 -> FM3 -> MW ->

Нажмите и удерживайте кнопку **BAND** для вывода на экран всех сохраненных в памяти станций.

Нажмите и удерживайте кнопку **SETUP** для вывода на экран следующих функций: Band – PS – AS – Station – **◀◀ ▶▶**. Нажмите кнопку **ENT** для выбора функции.

Настройка на радиостанции вручную

Установите нужный частотный диапазон. Используйте кнопки **▶▶ ◀◀**, чтобы настроить радиостанции вручную в прямом или обратном направлении.

Автоматический поиск и сохранение радиостанций

Вы можете сохранить в памяти прибора до 30 радиостанций, по 6 в каждом диапазоне. Нажмите и удерживайте не менее 2 секунд кнопку **AS/PS** на

пульте ДУ. Тогда устройство начнет автоматический поиск и сохранение радиостанций. Процедуру необходимо повторить для каждого диапазона частот.

Сканирование сохраненных радиостанций

Кратко нажмите кнопку **AS/PS**, чтобы начать сканирование сохраненных радиостанций. Каждая сохраненная радиостанция будет воспроизводиться в течение 5 секунд. Чтобы остановить сканирование, нажмите кнопку **AS/PS** еще раз.

Сохранение радиостанций в памяти вручную

Настройтесь на радиостанцию, которую вы хотите сохранить в памяти прибора. Нажмите и удерживайте одну из цифровых кнопок 1-6, чтобы сохранить радиостанцию под соответствующим номером в данном диапазоне частот.

Переключение на сохраненные радиостанции

Кратко нажмите одну из цифровых кнопок от 1-6, чтобы переключиться на радиостанцию, сохраненную под этим номером в текущем диапазоне частот, или щелкните значок нужной радиостанции на дисплее. Вы также можете переключаться по сохраненным радиостанциям кнопками **▶▶ ◀◀** на пульте ДУ.

Стерео и моно режимы

Нажмите кнопку **MO/ST** на пульте ДУ, чтобы установить режим приема моно или стерео для диапазона FM. Если сигнал радиостанции слабый, слышны искажения, рекомендуется установить моно режим, чтобы улучшить качество приема.

Прием радиостанций с сильным сигналом

Нажмите кнопку **LOC**, чтобы активировать режим приема радиостанций с сильным сигналом. Нажмите кнопку **LOC** еще раз, чтобы отключить этот режим и вернуться к приему всех радиостанций.

Переход в режим ТВ-тюнера

Последовательно нажимайте кнопку **MODE** на передней панели или на пульте ДУ, чтобы выбрать режим TV, либо выберите режим TV в главном меню аппарата.



ПРИМЕЧАНИЕ:

При отсутствии каких-либо операций с аппаратом в течение нескольких секунд, интерфейс ТВ-тюнера гаснет автоматически.

Автоматический поиск телеканалов

Нажмите кнопку **AS/PS** на пульте ДУ, чтобы начать автоматический поиск телеканалов.

Чтобы прервать автоматический поиск, нажмите кнопку **AS/PS** еще раз.

ПРИМЕЧАНИЕ:

Под номером 1 телеканалы не сохраняются.

Переключение телеканалов

Нажмите кнопку **◀◀** или **▶▶** на пульте ДУ или на передней панели, чтобы переключиться на предыдущий или следующий телеканал.

Кроме того, вы можете использовать цифровые кнопки для переключения на нужные телеканалы. Например, чтобы переключиться на телеканал номер 16, нажмите кнопку **1**, а затем сразу кнопку **6**.

Переход в режим USB

Подключите устройство USB к соответствующему разъему на передней панели. При необходимости используйте соединительный USB кабель. Устройство автоматически начнет поиск файлов, форматы которых поддерживаются. Во время чтения запрещается отключать устройство USB от прибора. Если устройству не удастся произвести чтение файлов, отсоедините устройство USB, убедитесь в его исправности и в том, что необходимые файлы записаны в его память, а затем попробуйте подключить его снова.

Если устройство USB уже подключено к проигрывателю, последовательно нажимайте кнопку **MODE** на передней панели или на пульте ДУ, чтобы выбрать режим USB.

Переход в режим SD

Подключите карту памяти соответствующему разъему устройства. Устройство автоматически начнет поиск файлов, форматы которых поддерживаются. Во время чтения запрещается извлекать карту памяти из прибора. Если устройству не удастся произвести чтение файлов, извлеките карту памяти, убедитесь в ее исправности и в том, что необходимые файлы записаны на нее, а затем попробуйте подключить ее снова.

Если карта памяти уже установлена в проигрыватель, последовательно нажимайте кнопку **MODE** на передней панели или на пульте ДУ, чтобы выбрать режим SD.

Выбор файлов

В открывшемся меню кнопками ►◀ установите тип файлов, которые вы хотите воспроизвести: PHOTO (Фото), MUSIC (Музыка), MOVIE (Фильмы), FILE (Файлы).

На дисплее отобразится список файлов выбранного типа. Кнопками ▲▼ выберите файл, который хотите воспроизвести, и нажмите кнопку **OK** на пульте ДУ, чтобы начать воспроизведение. Чтобы вернуться в предыдущее меню, нажмите кнопку  на передней панели.

Просмотр фотографий

При помощи кнопок курсора выберите режим PHOTO. Кнопками ▲▼ выберите фотографию, которую хотите просмотреть, и нажмите кнопку **OK**.

Используйте кнопки ◀▶ на пульте ДУ или ◀◀ ▶▶ на передней панели для перехода к следующей/предыдущей фотографии.

Воспроизведение музыки

При помощи кнопок курсора выберите режим MUSIC. Кнопками ▲▼ выберите файл, который хотите воспроизвести, и нажмите кнопку **OK**.

Используйте кнопки ◀ ▶ на пульте ДУ или ◀◀ ▶▶ на передней панели для перехода к следующему/предыдущему файлу.

В режиме воспроизведения музыкальных файлов с USB накопителя или карты памяти нажмите кнопку **RPT** на пульте ДУ или передней панели для непрерывного повторного воспроизведения текущего файла. Нажмите кнопку **RDM** на пульте ДУ, чтобы все музыкальные файлы воспроизводились в случайном порядке.

Воспроизведение видео файлов

При помощи кнопок курсора выберите режим MOV-IE. Кнопками ▲▼ выберите файл, который хотите воспроизвести, и нажмите кнопку **OK**.

Во время воспроизведения видео файла нажмите кнопку **ENT**, на дисплее появится следующая информация:



Кнопками ◀ ▶ выберите нужную функцию.

Сенсорные значки

В режиме воспроизведения с USB накопителя или карты памяти, кроме кнопок передней панели и пульта ДУ, вы можете использовать аналогичные сенсорные значки для выполнения различных операций, например:



переход по файлам;



начало воспроизведения;



пауза;



остановка воспроизведения;



поворот изображения на 90 градусов;



изменение масштаба изображения;

ВОСПРОИЗВЕДЕНИЕ С ВНЕШНЕГО ИСТОЧНИКА

Вы можете подключать к проигрывателю различное аудио/видео оборудование. Для этого подключите внешний источник к входу **AUX IN** на **передней панели**. После подключения оборудования последовательно нажмите кнопку **MODE** на передней панели или на пульте ДУ, чтобы выбрать режим **AUX IN**.

БЕЗОПАСНАЯ УТИЛИЗАЦИЯ



Ваше устройство спроектировано и изготовлено из высококачественных материалов и компонентов, которые можно утилизировать и использовать повторно.

Если товар имеет символ с зачеркнутым мусорным ящиком на колесах, это означает, что товар соответствует Европейской директиве 2002/96/ЕС.

Ознакомьтесь с местной системой раздельного сбора электрических и электронных товаров. Соблюдайте местные правила.

Утилизируйте старые устройства отдельно от бытовых отходов. Правильная утилизация вашего товара позволит предотвратить возможные отрицательные последствия для окружающей среды и человеческого здоровья.

ВОЗМОЖНЫЕ НЕПОЛАДКИ И СПОСОБЫ ИХ УСТРАНЕНИЯ

Неисправность	Причина	Способ устранения
Неполадки общего характера		
Приемник не включается.	Перегорел предохранитель устройства.	Замените предохранитель на такой же или аналогичный.
	Перегорел предохранитель в автомобиле.	Замените предохранитель на такой же или аналогичный.
	Сбой в программе.	Выполните инициализацию системы, нажав кнопку RESET заостренным предметом.
Не работает пульт ДУ.	Элемент питания разрядился.	Установите новый элемент питания.
	Не соблюдена полярность при установке элемента питания.	Установите элемент питания с соблюдением полярности.
Нет звука или звук очень тихий.	Уровень громкости звука стоит на минимуме.	Увеличьте громкость.
	Неправильно выполнены соединения.	Проверьте правильность соединений в соответствии со схемой.
	Динамики вышли из строя.	Проверьте исправность динамиков.
	Не сбалансирован аудиовыход.	В меню настроек звука отрегулируйте баланс.
	Провод к динамику соприкасается с корпусом автомобиля.	Используйте изолированный провод для подключения динамиков.
Звук слабый или искажен.	Диск пиратский.	Используйте лицензионные диски.
	Мощность динамиков не соответствует характеристикам выхода устройства.	Установите другие динамики.
	Динамики подсоединены неправильно.	Подсоедините динамики в соответствии со схемой подсоединений.
	Провод к динамику соприкасается с корпусом автомобиля.	Используйте изолированный провод для подключения динамиков.

ВОЗМОЖНЫЕ НЕПОЛАДКИ И СПОСОБЫ ИХ УСТРАНЕНИЯ

При выключении двигателя автомобиля все пользовательские установки на приборе теряются.	Провода к аккумулятору подсоединены неправильно.	Выполните подсоединения в соответствии со схемой подсоединений.
Неполадки в работе экрана		
На экране не появляется изображение, все время показывается информация-предупреждение. Изображение на экране искажено. Изображение на экране искажено (например, на нем присутствуют полосы).	Провод к стояночному тормозу подсоединен неправильно.	Выполните подсоединения в соответствии со схемой подсоединений.
	В работе устройства произошел сбой.	Выключите устройство, а затем снова включите, попробуйте поработать с ним в других режимах, а затем перейдите в изначальный режим.
	Произошел обрыв видеокабеля.	Замените видеокабель.
	Видеокабель подсоединен неправильно.	Подсоедините видеокабель в соответствии со схемой подсоединений.
Неполадки в работе радиоприемника		
Плохой прием радиостанций.	Антенна выдвинута не полностью.	Выдвиньте антенну полностью.
	Обрыв кабеля или отсоединена антенна.	Убедитесь в исправности и правильности подключения антенны.

Если неполадки не устраняются способами, указанными выше, обратитесь в ближайший авторизованный сервисный центр.

ТЕХНИЧЕСКИЕ ХАРАКТЕРИСТИКИ

Общие характеристики

Напряжение питания: постоянный ток 12 В (на корпусе «←») Максимальный потребляемый ток: 15 А Максимальная выходная мощность: 4 x 50 Вт Сопротивление нагрузки (динамик): от 4 до 8 Ом Регулировка тембра:
- Для низких частот ± 10 дБ при 100 Гц
- Для высоких частот ± 10 дБ при 10 кГц
Диапазон рабочих температур: от 0°С до +40°С

Жидкокристаллический дисплей

Диагональ: 3 дюйма
Матрица: LTPS TFT
Источник подсветки: внутренняя подсветка (небольшие встроенные флуоресцентные лампы)

Воспроизведение файлов MP3/WMA
Отношение сигнал/шум: 60 дБ
Разделение стерео каналов: 50 дБ
АЧХ: 20 Гц – 16 кГц

Радиоприемник

FM
Диапазон частот FM: 65 – 74 и 87,5 – 107,9 МГц
Шаг настройки FM1/FM2/FM3: 50 кГц
Чувствительность: 4 мкВ (С/Ш=30 дБ)
Отношение сигнал/шум: 50 дБ
Разделение стерео каналов: более 25 дБ
АЧХ: 40 Гц – 12 кГц

Производитель оставляет за собой право на внесение изменений в конструкцию, дизайн и комплектацию прибора без дополнительного уведомления об этих изменениях.

Производитель: СУПРА ТЕХНОЛОДЖИС ЛИМИТЕД

16/Ф., Винсом Хаус, 73 Виндхэм Стрит, Централ, Гонг Конг (НК), Китай.

Сделано в Китае.



Товар не подлежит обязательной сертификации.

Срок службы изделия: 3 года

Гарантийный срок: 1 год

Адреса авторизованных сервисных центров приведены на сайте: www.supra.ru

Единая справочная служба: 8-800-100-3331, e-mail: service@deltael.ru

AM

Диапазон частот: 522-1620 кГц
Шаг настройки: 9 кГц
Чувствительность: 63 мкВ (С/Ш=20 дБ)
Отношение сигнал/шум: 45 дБ
АЧХ: 40 Гц – 2 кГц

Проигрыватель медиафайлов

Файловая система: FAT16/FAT32
Объём флеш карты SD, USB: 8G
Типы проигрываемых файлов: MP3/ MPEG4/ WMA
Отношение сигнал/шум: 60 дБ
АЧХ: 20 Гц – 20 кГц

Дополнительный вход AUX

Входная чувствительность видео: 1,0В
Входное сопротивление: 750м
Входная чувствительность аудио: 0,7В
Входное сопротивление: 47кОм
Разъём: Мини Jack 3.5мм

Тюнер BV

Система цвета и звука (TB): PAL: I, B/G; SECAM: D/K, B/G
Диапазон принимаемых частот: 46,25 МГц – 863,25 МГц
Количество телеканалов: 199
Сопротивление антенны: 75 Ом

СПИСОК СЕРВИСНЫХ ЦЕНТРОВ

Город	Название ЦС	Обслуживаемые бренды	Телефон (приемка)	Адрес
Абакан	Экран	CAR-audio, Бытовая тех, Hi-Fi тех.	(3902) 23-39-27	Пр-т Дружбы Народов, д. 29
Арзамас	Техносервис	CAR-audio, Бытовая тех, Hi-Fi тех.	(83147) 3-07-40 7-73-82	ул. 9 Мая, д. 4
Армавир	Форет	CAR-audio, Бытовая тех, Hi-Fi тех.	(86137) 3-36-96	ул. Халтурина д.107
Архангельск	ЦС "МИР"	CAR-audio, Бытовая тех, Hi-Fi тех.	(8182) 27-55-51	ул. Гагарина д. 1
Астрахань	"Элком"	CAR-audio, Бытовая тех, Hi-Fi тех.	(8512) 34-94-94, 63-12-26	414057 ул. Звездная, 11/11
	Тринитрон	CAR-audio	(8512) 35-19-09	ул. Моздокская, д. 25
Ачинск	"Центр тех. обслуживания"	CAR-audio, Бытовая тех, Hi-Fi тех.	(39151) 4-55-55, 8-923-275-45-12	ул. Гагарина, 10А
Барнаул	ООО "Диод"	CAR-audio, Бытовая тех, Hi-Fi тех.	(3852) 63-94-02	ул. Пролетарская, д. 113
Барнаул	Максимум	CAR-audio	(3852) 33-66-08	ул. Смирнова, д. 73А
Белгород	ИП Мозговская М.Е.	CAR-audio, Бытовая тех, Hi-Fi тех.	(4722) 34-03-22	ул. Б.Хмельницкого, д.137
Белово	"Белово-Сервис"	CAR-audio, Бытовая тех, Hi-Fi тех.	8-908-945-19-73	ул. Железнодорожная 31 а,б
Белогорск	"ИП Десятник Н.В."	CAR-audio, Бытовая тех, Hi-Fi тех.	(41641)2-52-02	ул. Ленина, д.43
Березники	"Рембытторгтехника"	CAR-audio, Бытовая тех, Hi-Fi тех.	(3424) 23-72-23, 23-72-28, 23-71-61	ул.Л.Толстого, 76-А
Биробиджан	"Сервис-Центр"	CAR-audio, Бытовая тех, Hi-Fi тех.	(42622) 4-07-21	Биршоссе 2км, 23А
Братск	ЦС "Авторай"	CAR-audio, Бытовая тех, Hi-Fi тех.	(3953) 36-25-15, 42-05-05	ул. Гидростроителей д.53, офис 502
Брянск	"Техсервис"	CAR-audio, Бытовая тех, Hi-Fi тех.	(4832) 69-11-21	пер. Авиационный, д.3/2
	Селена	CAR-audio, Бытовая тех, Hi-Fi тех.	(4832) 72-17-42	пр-кт Станке-Димитрова, д. 28
Великий Новгород	"ООО ТКТ"	CAR-audio, Бытовая тех, Hi-Fi тех.	(8162) 61-12-00	ул. Кочетова, дом 23-А
Владивосток	ВЛ-Сервис	CAR-audio, Бытовая тех, Hi-Fi тех.(не всю технику)	(4232) 459-443, 459-465	ул. Гоголя д.4 (Карбышева, д. 4)
	"Техносервис"	CAR-audio, Бытовая тех, Hi-Fi тех.	(4232) 42-90-10, 43-61-33	Народный пр-т, д.43/2
Владикавказ	"Альда-Сервис"	CAR-audio, Бытовая тех, Hi-Fi тех.	(8672) 64-04-60	ул. Кутузова, д.82
Владимир	Алькор	CAR-audio, Бытовая тех, Hi-Fi тех.	(4922) 34-86-60	ул. Чайковского, д. 40 А
Волгоград	"ЦС ОРКК техники"	CAR-audio, Бытовая тех, Hi-Fi тех.	(8442) 37-43-11	ул. Хиросимы, д. 14
	Телерадиосервис	CAR-audio, Бытовая тех, Hi-Fi тех.	(8442) 70-64-45	ул.Николая Отрады д.15 (юр.адрес ул. Таращанцев, 55-37/4)
Вологда	Вологда	CAR-audio, Бытовая тех, Hi-Fi тех.	(817) 253-99-39, 253-99-69	ул.Новгородская, 7
Воронеж	"BEST-Сервис"	CAR-audio	(4732) 62-27-89	Ленинский проспект 119 а
	"Комплайн"	CAR-audio, Бытовая тех, Hi-Fi тех.	(4732) 41-00-51, 78-50-54	пр-т Труда, д.39
Горно-Алтайск	"ИП Гончар О.В."	CAR-audio, Бытовая тех, Hi-Fi тех.	8-903-919-77-17	ул. Гончарная, д.37
Дзержинск	"Кварц"	CAR-audio, Бытовая тех, Hi-Fi тех.	(8313) 22-93-00	пр.Циолковского, д.54
Димитровград	"ЭлКом Сервис"	CAR-audio, Бытовая тех, Hi-Fi тех.	(84235) 2-86-59	ул. Октябрьская, д.63
Екатеринбург	"Кардинал"	CAR-audio, Бытовая тех, Hi-Fi тех.	620144	г.Екатеринбург, ул.8 Марта, д.84
	СониКо	CAR-audio, Бытовая тех, Hi-Fi тех.	(343) 269-19-48, 269-29-48	ул. Степана Разина, дом 109, офис 100.
	Экран	CAR-audio, Бытовая тех, Hi-Fi тех.	(343) 242-13-94	Красноуральская д. 25 (ТТЦ)
Иваново	ТР-Сервис	CAR-audio, Бытовая тех, Hi-Fi тех.	(4932) 30-06-05,41-09-61	ул.Пролетарская, д.44А,

Ижевск	ДС-Центр	CAR-audio, Бытовая тех, Hi-Fi тех., Климат	(3412) 43-16-62	ул.Карла Маркса, д.393
	РИТ-Сервис	CAR-audio, Бытовая тех, Hi-Fi тех., Климат	(3412) 430-752, 44-44-98, 43-07-52	ул. Максима Горького, д. 162
	Служба сервиса"Элгуд"	CAR-audio, Бытовая тех, Hi-Fi тех.	(3412) 77-10-10	ул. Им. Вадима Сивкова, д. 152
Иркутск	Евросервис	CAR-audio, Бытовая тех, Hi-Fi тех.	(3952) 51-15-24	ул. Лермонтова, д. 281
	СЦ МАСТЕР	CAR-audio, Бытовая тех, Hi-Fi тех.	(3952) 65-04-95, 93-16-56	ул. Киренская д.20
Ишим	ИП Черногор А.А.	CAR-audio, Бытовая тех, Hi-Fi тех.	(34551) 5-05-11, 7-64-74	ул. М.Садовая, д.207, корп. А
Йошкар-Ола	ИП Колесников А.Ю.	CAR-audio, Бытовая тех, Hi-Fi тех.	(8362) 63-02-25	ул. Палантая, д. 77.
Казань	ООО "12 Вольт"	CAR-audio	(843) 277-40-04/20	ул. Ютазинская, 18 а, тел. 512-00-99, доб.107 .
	СЦ "Витязь"	CAR-audio, Бытовая тех, Hi-Fi тех.	(843) 248-71-17	пр. Хусаина Ямашева, д.38
	ООО "Ультра-К"	CAR-audio, Бытовая тех, Hi-Fi тех.	(843)512 56 91, (843) 267 39 33	ул. Маршрутная, д.12А
Калининград	Вега	CAR-audio, Бытовая тех, Hi-Fi тех.	(4012) 35-85-05	ул.Гагарина 41-45
Калуга	"Бизнэс Сервис"	CAR-audio, Бытовая тех, Hi-Fi тех.	(4842) 54-83-33, 54-82-22, 79-48-95	ул. Суворова, д.25, Грабцевское ш., д.47
Каменск-Уральский	Техноцентр-Сервис	CAR-audio, Бытовая тех, Hi-Fi тех.	(3439) 34-74-39, 39-95-20	ул. Исетская, д.336
Кемерово	ООО "СЦ Мастерь "	CAR-audio, Бытовая тех, Hi-Fi тех.	(3842) 38-19-43, 53-74-88	ул. Веры Волошиной, 4; пр. Ленина, 134
Киров	"ТВКОМ"	CAR-audio, Бытовая тех, Hi-Fi тех.	(8332) 54-69-56	Октябрьский пр-кт, д. 116А
	Экран-Сервис	CAR-audio, Бытовая тех, Hi-Fi тех.	(8332) 54-21-56	ул. Некрасова д. 42
Кореновск	ИП Юдаков Д.В.	CAR-audio, Бытовая тех, Hi-Fi тех.	(86142) 443-59	ул.Пурыхина д.2А
Кострома	АНТЭК	CAR-audio, Бытовая тех, Hi-Fi тех.	(4942) 41-02-02	ул. Станкостроительная д.5 Б
Краснодар	"М-Сервис ЮГ"	CAR-audio, Бытовая тех, Hi-Fi тех.	(861) 222-64-13, 222-8-555	ул. Академика Лукьяненко, д.103, оф.55
	И.П. Новоженцев АСЦ "РИА	CAR-audio, Hi-Fi тех., Климат	(861) 224-93-48	Ростовское шоссе 22/4
	"ТВ-Юг"	CAR-audio, Бытовая тех, Hi-Fi тех.	(861) 239-06-21, 270-85-65	ул. Шевченко, д. 168, оф. 26
Красноурьинск	"Интерсервис"	CAR-audio, Бытовая тех, Hi-Fi тех.	8 (34384) 3-60-26	ул. Карпинского, д.15
Красноярск	"Город мастеров"	CAR-audio, Бытовая тех, Hi-Fi тех.	(391) 242-46-46, 290-06-47, 244-54-12	ул. Яковлева, д.59
	"Электроальянс"	CAR-audio, Бытовая тех, Hi-Fi тех.	(3912) 93-54-33, 94-52-82	ул. Дудинская 1, помещение "В"
	КрасАлСервис	CAR-audio, Бытовая тех, Hi-Fi тех.	(3912) 77-29-81, 78-25-07	пер.Светлогорский, д.2
	Синатра	CAR-audio	(3912) 584-999	ул. Металлургов, д. 2в, строение 33
Курган	"СМС-сервис"	CAR-audio, Бытовая тех, Hi-Fi тех.	(3522) 47-27-25	6А мкр, дом 11, офис 8
Курск	Первая Сервисная Компания	CAR-audio, Бытовая тех, Hi-Fi тех.	(4712) 51-45-75	ул. Садовая, д. 5
Липецк	ИП Соболев Г.Ю.	CAR-audio, Бытовая тех, Hi-Fi тех.	(4742) 40-10-72	ул. Мичурина, д.46
	ООО "Фолиум"	CAR-audio, Бытовая тех, Hi-Fi тех.	(4742) 34-07-13	ул. Космонавтов, д.8
Махачкала	Техник ISE	CAR-audio, Бытовая тех, Hi-Fi тех., Климат	(8722) 647-133, 64-28-95	пр-т И.Шамиля, д. 20
Минск	Азарус	CAR-audio, Бытовая тех, Hi-Fi тех.	+375-17-256-94-54	пр. Пушкина, 50
Мурманск	СЦ Электроника	CAR-audio, Бытовая тех, Hi-Fi тех.	(8152) 53-57-75, 27-10-42, 70-25-40	Ледокольный пр., д. 5; ул. Радищева, 19
Набережные Челны	ТриО	CAR-audio, Бытовая тех, Hi-Fi тех.	(8552) 59-23-58	ул.40 лет Победы д.67А, к-с 52/11А

Нижний Новгород	"Импульс"	CAR-audio, Бытовая тех, Hi-Fi тех.	(831) 462-96-69	ул. Жукова, д.24
	"Качественный сервис"	CAR-audio, Бытовая тех, Hi-Fi тех.	(831) 229-60-87, 229-63-66	ул. Заводской парк, д. 21
	Нижегородский СЦ	CAR-audio, Бытовая тех, Hi-Fi тех.	(831) 436-75-04, 436-63-71	ул. Максима Горького, д. 250
Новокузнецк	ООО "СФ-Сервис"	CAR-audio, Hi-Fi тех.	(3843) 95-01-83	ул.Транспортная дом 89 корпус 3 (Автотеатр, 2й этаж)
Новосибирск	РАШ	CAR-audio, Бытовая тех, Hi-Fi тех.	(383) 201-05-31	Красный проспект, д. 56
	Сибирский Сервис	CAR-audio, Бытовая тех, Hi-Fi тех.	(383) 355-55-60, 292-47-12	ул. Вертоковская, д.42
	АвтоСаунд	CAR-audio, Бытовая тех, Hi-Fi тех.	(383)256-11-99, (383)263-55-03	ул. Волочаевская, 64
Обнинск	Радиотехника	CAR-audio, Бытовая тех, Hi-Fi тех.	(48439) 613-73 644-14 5-31-31,5-63-50	Обнинск,пл. Треугольная д.1 Калуга, ул. Николо-Козинская, д. 65
Омск	Домотехника-сервис	CAR-audio, Бытовая тех, Hi-Fi тех.	(3812) 36-74-01 г.Ишим (34551) 7-46-31	ул. Лермонтова, д.194 ; г.Ишим, ул.Карасульская д.183
	"Формула звука"	CAR-audio, Бытовая тех, Hi-Fi тех	(3812) 90-66-11	ул. Лермонтова, д. 93
Оренбург	ООО "ТИКО-сервис"	CAR-audio, Бытовая тех, Hi-Fi тех.	(3532) 77-67-64	ул. Комсомольская д. 16
	Эль-Сервис	CAR-audio, Бытовая тех, Hi-Fi тех.	(3532) 99-48-87 старый тел.332-688	460065 ул. Пролетарская, д. 208
Орел	ООО "АРС"	CAR-audio, Бытовая тех, Hi-Fi тех.	(4862) 55-15-06, 55-08-34, 89208111107	ул. Московская д.100, ул. Московская д.68
Орск	Аста-Сервис	CAR-audio, Бытовая тех, Hi-Fi тех.	(3537) 213-666	ул. Краматорская, д. 50
	"Опт-Сервис"	CAR-audio, Бытовая тех, Hi-Fi тех., Климат	(3537) 25-00-70, 62-04-85	пр. Ленина, д.11; г.Новотроицк, ул.Губина 4
Пенза	Телесервис	CAR-audio, Бытовая тех, Hi-Fi тех.	(8412) 64-04-45, 49-24-25	ул. Мирская, д. 17
Пермь	РТВ-Сервис	CAR-audio, Бытовая тех, Hi-Fi тех.	(342) 220-08-48	ул. Мира, д.55
	"Сатурн-Сервис"	CAR-audio, Бытовая тех, Hi-Fi тех.	(342) 290-500, 290-512	ул. Карпинского, д. 27
Псков	"Фронда"	CAR-audio, Бытовая тех, Hi-Fi тех.	(8112) 57-31-98	ул. Киселева, д.16 оф. 21
Пятигорск	ИП Сериков	CAR-audio, Бытовая тех, Hi-Fi тех.	8(8793)98-70-11	ул. 5-ый Переулок д. 13
Ростов-на-Дону	"Оптима-сервис"	CAR-audio, Бытовая тех, Hi-Fi тех., Климат	(863) 230-31-31, 8-961-280-31-31	ул. Турмалиновская 79/3
	ООО "Поиск-Сервис"	CAR-audio, Бытовая тех, Hi-Fi тех., Климат (свой)	(863) 255-20-17/18/19	ул. 50 лет Ростсельмаша, д.1
	АСЦ "Абсолют-Сервис"	CAR-audio, Бытовая тех, Hi-Fi тех	(863) 299-30-60	ул. Мечникова, 71Д
	Теле Дон Сервис	CAR-audio, Бытовая тех, Hi-Fi тех.	(863) 247-14-41	ул. Вересаева 8
Рязань	Техсервис	CAR-audio, Бытовая тех, Hi-Fi тех.	(4912) 21-02-19	ул. Новая д. 51-Г
	Турист	CAR-audio, Бытовая тех, Hi-Fi тех.	(4912) 76-01-56, 75-27-07, 75-75-13, 92-14-44	390048 г.Рязань ул.Новоселов д.21А(фактический адрес)
Самара	"Радиомоде"	CAR-audio, Бытовая тех, Hi-Fi тех.	(846) 223-01-00, 990-18-12	ул. Ново-Вокзальная 161А
	Экспресс-Сервис	CAR-audio, Бытовая тех, Hi-Fi тех.	(846) 228-72-18	ул. XXII Партсъезда, д. 52
Санкт-Петербург	Импорт-сервис	CAR-audio, Бытовая тех, Hi-Fi тех.	(812) 268-00-30, 268-02-77	ул. Бухарестская д. 72
	ООО"Партия-Сервис-Балтик"	CAR-audio, Бытовая тех, Hi-Fi тех.	(812) 374-21-16 (17)	ул. Варшавская, д. 51, кор. 1
	ООО "АЦ"Пионер Сервис"	CAR-audio, Бытовая тех, Hi-Fi тех.	(812) 295-84-14, 327-24-62, 324-75-33,295-84-14 331-89-24, 513-54-31	пр.Лиговский, д.52 ул.Новолитовская, д.5,, Выборгское ш., д.7

Саратов	Сар-сервис	CAR-audio, Бытовая тех, Hi-Fi тех.	(8452) 51-00-99 20-03-85	410004 4-й Вакуровский проезд д.4
	"Саратовременот"	CAR-audio, Бытовая тех, Hi-Fi тех.	(8452) 55-28-56	ул. Алексеевская д.5
Северодвинск	Сервисный центр	CAR-audio, Бытовая тех, Hi-Fi тех.	(8184) 58-72-21 (8184) 27-84-62	Ул. Гагарина, д.12; ул. Дзержинского д.1
Смоленск	"АС-сервис"	CAR-audio, Бытовая тех, Hi-Fi тех, Климат	(4812) 68-30-31, 38-03-94	214000, ул. Тухачевского, д. 3 А
Сочи	"Техно-2000"	CAR-audio, Бытовая тех, Hi-Fi тех.	(8622) 98-56-20	ул. Конституции, д. 46
Ставрополь	ИП Плотников	CAR-audio, Бытовая тех, Hi-Fi тех.	(8652) 55-17-48	ул. Пирогова д.37 офис 11
	Техно-Сервис	CAR-audio, Бытовая тех, Hi-Fi тех.	(8652) 39-55-30	ул. 7-ая Промышленная, д.6
Сыктывкар	ТехСервис	CAR-audio, Бытовая тех, Hi-Fi тех.	(8212) 29-12-20, 22-95-29	ул. Гаражная, 25
Таганрог	"ТРЦ-Вега"	CAR-audio, Бытовая тех, Hi-Fi тех.	(8634) 65-10-58	ул. Дзержинского, д. 193
Тамбов	"БВС-2000"	CAR-audio, Бытовая тех, Hi-Fi тех.	(4752) 56-19-42	Мичуринская д. 137а
Тверь	Трест-69	CAR-audio, Бытовая тех, Hi-Fi тех.	(4822) 47-59-69	ул. Горького, д.33
	Электроникс	CAR-audio, Бытовая тех, Hi-Fi тех.	(4822) 35-35-30	ул. Циммервальдская, д. 24
Тольятти	Жигули-Гарант	CAR-audio, Бытовая тех, Hi-Fi тех.Климат	(8482) 20-32-42	Жл.Кулибина, д.6а, оф.15
	Абсолют-Сервис	CAR-audio, Бытовая тех, Hi-Fi тех.	(8482) 40-17-28, 33-86-17, 51-55-44	ул.Коммунальная д.46 ул. Карла Маркса 53; ул. Свердлова 13/16;
Томск	"Экстрем-2"	CAR-audio, Бытовая тех, Hi-Fi тех.	(3822) 56-23-35, 48-08-80	пр-т Кирова, д.58
Тула	ИП Крылов И.Ю.	CAR-audio, Бытовая тех, Hi-Fi тех.	(4872) 355-399	ул.Н.Руднева д.28
Тюмень	Пульсар	CAR-audio, Бытовая тех, Hi-Fi тех.	(3452) 20-82-65; 28-08-56; 24-55-80	ул.Республики,д.169, ул. Первомайская, д.6
Улан-Удэ	ЮФФА	CAR-audio, Бытовая тех, Hi-Fi тех.	(3012) 41-92-99	ул. Жердева, д.138
Ульяновск	АСЦ "Техно-Сервис"	CAR-audio, Бытовая тех, Hi-Fi тех.	(8422) 45-59-49	ул. Автозаводская, д.36
	"Студия Звука АВТОБЛЮЗ"	CAR-audio, Бытовая тех, Hi-Fi тех	(8422) 53-03-03	Димитровградское шоссе, 1
Уфа	БашТелеРадиоСервис	CAR-audio, Бытовая тех, Hi-Fi тех.	(347) 252-46-97, 252-13-57	пр. Салавата Юлаева, 59; пр. Октября, 25; ул. Гафури, 4;
	"Пилигрим-сервис"	CAR-audio, Бытовая тех, Hi-Fi тех.	(347) 277-12-62	пр. Октября, д. 148
Хабаровск	"Эталон ДВ"	CAR-audio, Бытовая тех, Hi-Fi тех.	(4212) 54-00-44, 25-30-60	ул. Иртышская, д.17
Чebоксары	"ВТИ-Сервис"	CAR-audio, Бытовая тех, Hi-Fi тех.	(8352) 63-73-24	пр-т И.Яковлева, д.4/2
Челябинск	"АС-Сервис"	CAR-audio, Бытовая тех, Hi-Fi тех.	(351) 232-20-01, 772-66-00	ул. Энтузиастов, д.16, ул. Комарова, д. 114
	Найф	CAR-audio, Бытовая тех, Hi-Fi тех.	(351) 260-87-78	ул. Татьянической, д. 13
	Рембыттехника	CAR-audio, Бытовая тех, Hi-Fi тех.	(351) 772-72-05	ул. Производственная, д.86
Черемхово	СЦ "Рембыттехника"	CAR-audio, Бытовая тех, Hi-Fi тех.	(83954) 65-10-90	ул. Белинского, 19
Череповец	"Телемастер"	CAR-audio, Бытовая тех, Hi-Fi тех.	(8202) 23-66-70, 26-50-37	пр. Победы, д.97
Чита	"21 Век-сервис"	CAR-audio, Бытовая тех, Hi-Fi тех.	(3022) 44-09-03	ул. 9 Января 35б, оф.4
Шахты	"Мир звука"	CAR-audio	(8636) 223-000, 222-475	пр-кт Победа Революции 126, м-н Мир Звука
Якутск	ТД Пионер	CAR-audio, Бытовая тех, Hi-Fi тех.	8-914-2257283	ул. Ильменская, д.21
Ярославль	ВИРТ	CAR-audio, Бытовая тех, Hi-Fi тех.	(4852) 58-22-11	ул. Республиканская, 3

SUPRA