

SUPRA

РУКОВОДСТВО ПО ЭКСПЛУАТАЦИИ

SDV-270U

АВТОМОБИЛЬНЫЙ DVD-ПРОИГРЫВАТЕЛЬ



ОСНОВНЫЕ ОСОБЕННОСТИ

- Совместимость с форматами DVD/VCD/CD-DA/MP3/WMA
- Поддержка носителей CD-R/-RW/DVD±R/±RW
- Электронный анти-шок повышенной эффективности
- Система цветности PAL/NTSC
- AV выход
- Цифровой аудио выход
- USB порт на передней панели
- Разъем для SD карт на передней панели
- AV вход на передней панели
- Внешний приемник ИК сигналов
- Полнофункциональный пульт ДУ

РУКОВОДСТВО ПО ЭКСПЛУАТАЦИИ • SDV-270U

Благодарим Вас за приобретение мультимедийной автомобильной системы SUPRA SDV-270U. Пожалуйста, внимательно ознакомьтесь с данным руководством перед установкой и началом работы с аппаратом и сохраните его для обращения к нему в дальнейшем.

СОДЕРЖАНИЕ

Меры предосторожности	3
Замечания по работе с дисками	3
Порядок установки и извлечения проигрывателя	4
Подсоединения	6
Устройство проигрывателя	8
Пульт дистанционного управления	9
Основные операции	11
Воспроизведение дисков	11
Настройка воспроизведения дисков	14
Воспроизведение с внешнего источника	15
Воспроизведение с накопительных устройств USB и карт памяти	16
Возможные неисправности и способы их устранения	16
Технические характеристики	18

МЕРЫ ПРЕДОСТОРОЖНОСТИ

Автомобильный DVD-проигрыватель представляет собой лазерное устройство класса I. В приборе используется видимый/невидимый лазерный луч, который может представлять собой угрозу при облучении. В целях безопасности используйте прибор в соответствии с указанными мерами предосторожности и инструкциями, описанными в настоящем руководстве.

Использование элементов управления, настроек или операций, не описанных здесь, может привести к опасному воздействию облучения. Запрещается снимать крышки прибора или самостоятельно производить ремонт изделия. При такой необходимости всегда обращайтесь в авторизованный сервисный центр.

Во избежание поражения электрическим током или возгорания запрещается подвергать прибор воздействию дождя или влаги.

Во избежание поражения электрическим током или возгорания следует использовать только те аксессуары, которые рекомендованы производителем.

Запрещается вставлять какие-либо предметы в отверстие прибора, в противном случае механизм может выйти из строя.

Во время вождения устанавливайте громкость на таком уровне, чтобы иметь возможность контролировать ситуацию на дороге.

Во время парковки под прямыми солнечными лучами температура в салоне может существенно повышаться, перед тем как включить прибор, подождите, пока температура в салоне нормализуется.

Данный прибор предназначен для непрерывной работы.

РЕГИОНАЛЬНАЯ ЗАЩИТА

Автомобильный DVD-проигрыватель разработан и изготовлен в соответствии с технологией региональной защиты. Устройство может воспроизводить только те диски DVD, региональный код которых совпадает с региональным кодом проигрывателя.

ЗАМЕЧАНИЕ ПО РАБОТЕ С ДИСКАМИ

Устройство воспроизводит диски диаметром 12 см следующих форматов:

- DVD (однослойные, односторонние),
- DVD (двухслойные, односторонние),
- компакт-диски CD-DA, CD-R, CD-RW, MP3,
- Video CD.

Использование грязных, пыльных, поцарапанных или деформированных дисков может привести к сбоям в работе проигрывателя.

Не наклеивайте на диски наклейки, не царапайте и не деформируйте их.

Для сохранности дисков убирайте их в пластиковые кейсы.

Не оставляйте диски под воздействием прямых солнечных лучей, высоких температур или влажности. Не храните диски в местах скопления пыли, не кладите их на сидения или приборную панель.

Для чистки диска используйте сухую мягкую ткань. При сильном загрязнении слегка смочите ткань в изопропиловом (медицинском) спирте.



Чистите диск по направлению от центра к краям.

Не используйте растворители, бензин и другие химические средства, т.к. они могут повредить поверхность диска.

На дисках могут появиться царапины в результате неправильного хранения или обращения с ними, что может привести к невозможности воспроизвести такой диск. Появление царапин не связано с работой проигрывателя.



Не прикасайтесь к рабочей поверхности диска.

РУКОВОДСТВО ПО ЭКСПЛУАТАЦИИ • SDV-270U



Берите диск за края рабочей поверхностью вниз.



Не сгибайте диски.

Неровные края на внешней стороне

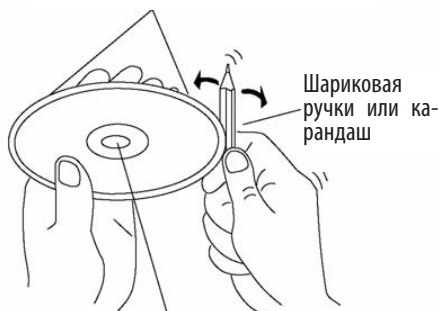

Неровные края на внутренней стороне

Иногда новые диски имеют неровные края на внутренней или внешней стороне. В таком случае диск не может быть зафиксирован устройством и не будет воспроизводиться. В таком случае выровняйте края диска шариковой ручкой или карандашом, как показано на рисунке.

ПОРЯДОК УСТАНОВКИ И ИЗВЛЕЧЕНИЯ ПРОИГРЫВАТЕЛЯ

МЕРЫ ПРЕДОСТОРОЖНОСТИ

Данное устройство рассчитано на электросистему автомобиля с напряжением +12 В постоянного тока с минусом на корпусе, аппарат не предназначен для подключения к источнику питания +24 В (например, в автобусе, грузовике).

Установку устройства должен производить технический специалист.

Для правильной установки устройства приборная панель автомобиля должна иметь следующий отсек.

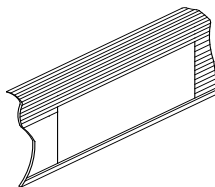

Для правильной установки используйте только те комплектующие, которые поставляются с аппаратом. Использование других комплектующих может повлечь за собой неисправность.

Проконсультируйтесь с вашим дилером, если для установки необходимо просверлить отверстия или произвести другие изменения в автомобиле.

Установите ресивер таким образом, чтобы он не мешал водителю и не повредил пассажира в случае внезапной остановки.

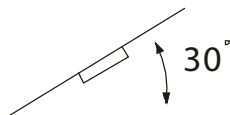

Угол наклона передней стороны ресивера не должен превышать 30°.

Не устанавливайте ресивер в местах попадания прямых солнечных лучей или горячего воздуха из отопителя, а также в местах скопления пыли и грязи или в местах с сильной вибрацией.

Для обеспечения достаточной вентиляции прибора и снижения риска возгорания не перекрывайте вентиляционные отверстия корпуса и область радиатора.

Отключите «-» клемму аккумулятора перед началом установки для снижения вероятности повреждения аппарата и предотвращения короткого замыкания при подключении.

Перед тем, как окончательно установить ресивер, подключите электропроводку временно.

Убедитесь, что подсоединения цветных проводов произведены в соответствии со схемой и что аппарат и вся аудиосистема работают правильно. Неправильное подсоединение может вывести из строя ресивер (привести к сбоям в работе) или повредить электрическую систему автомобиля.

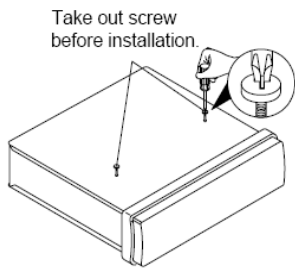

Перед началом установки выкрутите два винта, служащих для предотвращения повреждения механизма воспроизведения дисков. Не загружайте в устройство диск, если винты не были выкручены.

ПОРЯДОК УСТАНОВКИ АППАРАТА

Существует два метода установки: стандартный монтаж на передней панели и установка с помощью кронштейнов. Далее приводится описание обоих способов установки с иллюстрациями.

Фронтальный монтаж (метод 1)

Для правильной установки устройства отсек приборной панели должен соответствовать следующим размерам:

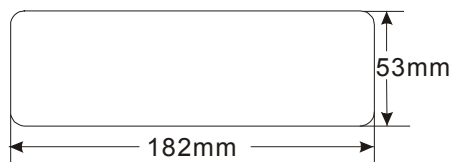

Перед началом установки устройства проверьте правильность всех подсоединений.

Питание следует подсоединять в последнюю очередь.

1. Убедитесь, что зажигание выключено. Отсоедините провод от «-» клеммы аккумулятора автомобиля.
2. Отсоедините провода и антенну, если она использовалась для пробного включения.
3. Приподнимите верхнюю часть обрамления, а затем снимите его.
4. Вставьте до упора ключи, входящие в комплект поставки ресивера, пазами вверх в пазы на боковых поверхностях передней панели. Извлеките ресивер из монтажной рамы.

5. Вставьте монтажную раму (без ресивера) в отсек приборной панели и отогните «язычки» при помощи отвертки. Не все «язычки» подходят под размер приборной панели автомобиля, выберите наиболее подходящие.

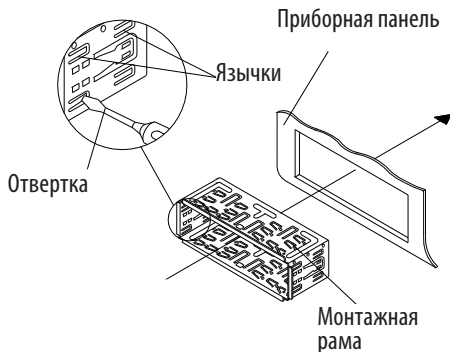

6. Подсоедините к проигрывателю разъемы питания и динамиков, другие провода и кабели, разъем антенны. Убедитесь, что провода нигде не пережаты.
7. Аккуратно вставьте проигрыватель в монтажную раму до щелчка фиксаторов, следя при этом за положением подключенных проводов, чтобы случайно не повредить их.
8. Закрепите тыловую часть ресивера при помощи монтажного болта, металлической скобы, гайки 5 мм и пружинной шайбы, другую часть монтажной скобы закрепите с помощью винта 5x25 мм, как показано на рисунке. При необходимости изогните скобу. Обратите внимание, что короткий конец крепежного болта должен быть направлен к ресиверу, а длинный – к приборной панели.

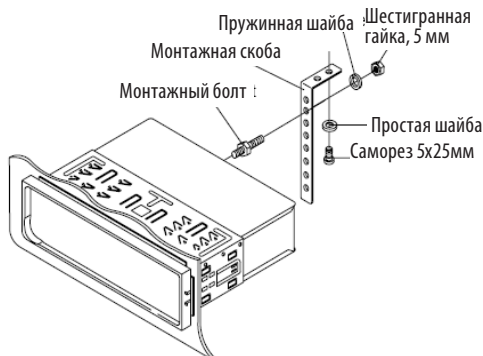

РУКОВОДСТВО ПО ЭКСПЛУАТАЦИИ • SDV-270U

9. Подсоедините провод к «-» клемме автомобильного аккумулятора. Установите обрамление и переднюю панель (см. раздел «Установка и снятие передней панели»).

ПОРЯДОК ИЗВЛЕЧЕНИЯ АППАРАТА

1. Убедитесь, что зажигание выключено. Отсоедините провод от «-» клеммы аккумулятора автомобиля.
2. Снимите металлическую скобу с задней стенки устройства (если она устанавливалась ранее).
3. Аккуратно снимите обрамление, потянув его на себя.

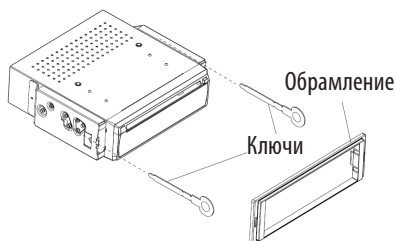

4. Вставьте до упора ключи, входящие в комплект поставки ресивера, в пазы на боковых поверхностях передней панели. Извлеките ресивер из рамки, потянув его на себя.

Тыловой монтаж (метод 2)

Данный метод установки аппарата предполагает установку с помощью отверстий на боковых поверхностях прибора и крепление его на кронштейн автомобиля.

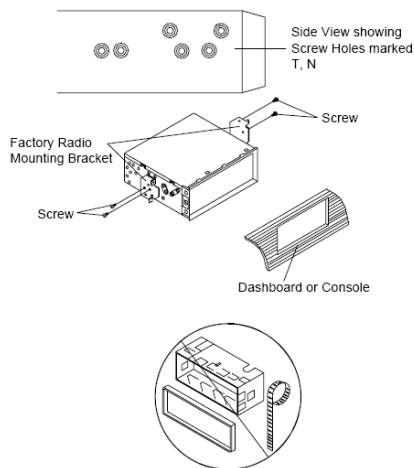

Выберите позицию, при которой винтовые отверстия кронштейнов, закрепленных в автомобиле, и винтовые отверстия приемника, отмеченные соответствующими буквами названия марки автомобиля, совпадут, и закрепите проигрыватель с каждой стороны при помощи 2-х винтов 5x5 мм.

ПРИМЕЧАНИЕ:

Монтажная рама, монтажная коробка, винты и крючки в комплект поставки не входят.

ПОДСОЕДИНЕНИЯ

Вы можете подключить монитор к видео выходы RCA типа проигрывателя. В целях предосторожности перед выполнением подсоединений выключите питание проигрывателя и монитора.

Для аудио подсоединений вы можете использовать аудио выходы RCA типа проигрывателя (аналоговый звук).

ВНИМАНИЕ:

Если подсоединения выполнены неправильно, это может вызвать повреждение изделия, в таком случае прибор не подлежит ремонту по гарантии.

Убедитесь, что провод к аккумулятору и зажиганию подключаются к правильным разъемам. Неправильное подключение приведет к перегоранию предохранителя.

При замене предохранителя устанавливайте предохранитель такого же типа.

РУКОВОДСТВО ПО ЭКСПЛУАТАЦИИ • SDV-270U

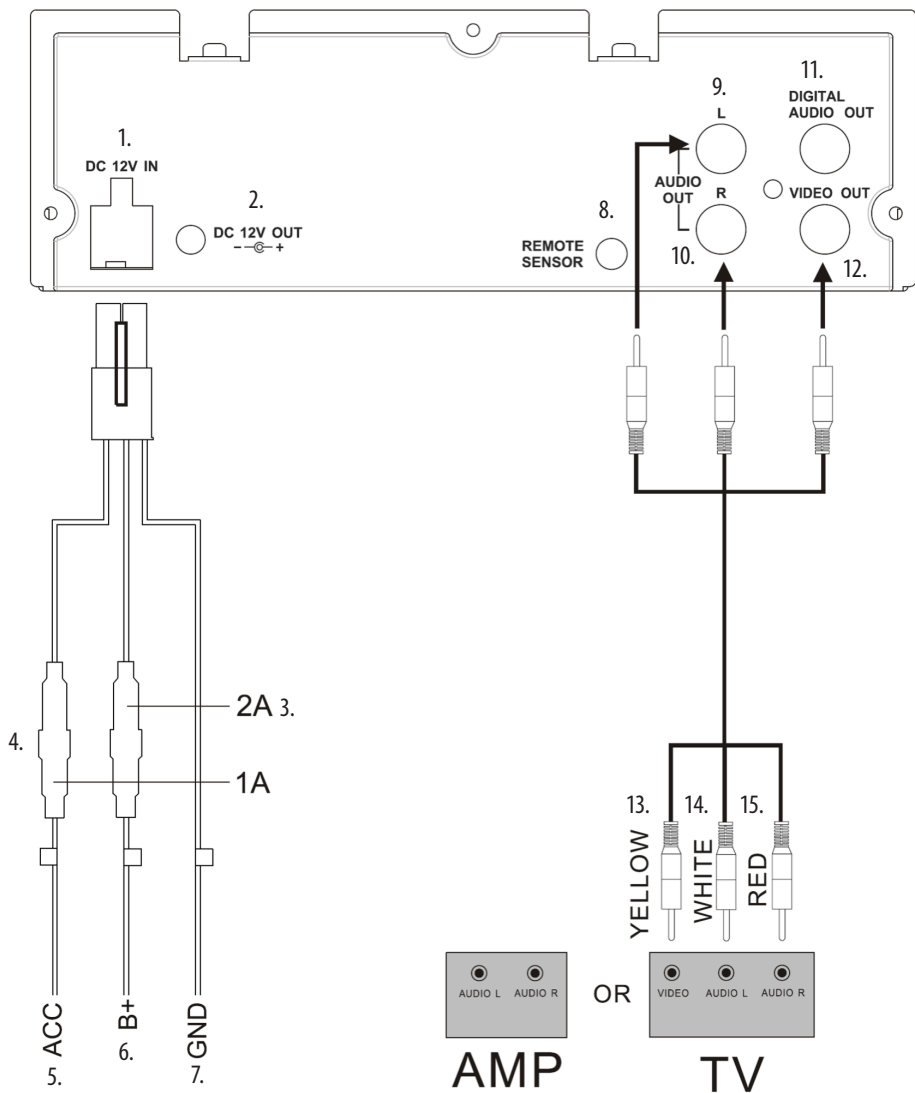

РУКОВОДСТВО ПО ЭКСПЛУАТАЦИИ • SDV-270U

1. Входной разъем для подключения питания +12 В постоянного тока
2. Выходной разъем для подключения питания +12 В постоянного тока
3. Предохранитель 2 А
4. Предохранитель 1 А
5. Зажигание
6. Аккумулятор (+)
7. «Масса» автомобиля
8. Приемник инфракрасных сигналов пульта ДУ
9. Аудио выход RCA (левый канал)
10. Аудио выход RCA (правый канал)
11. Цифровой аудио выход
12. Видео выход RCA
13. Желтый
14. Белый
15. Красный



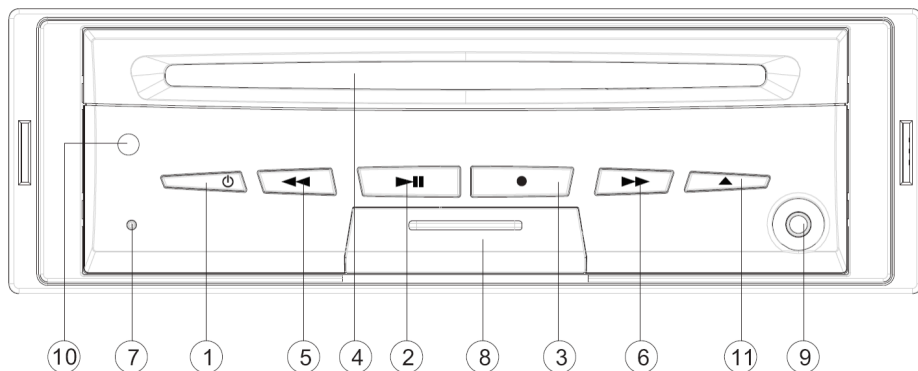

УСТРОЙСТВО ПРОИГРЫВАТЕЛЯ

ПЕРЕДНЯЯ ПАНЕЛЬ

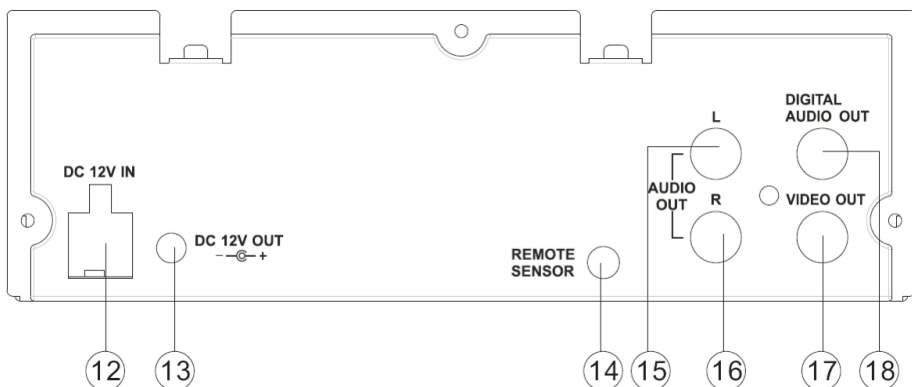

ЗАДНЯЯ СТЕНКА



-  POWER Кнопка включения/выключения проигрывателя
-  Кнопка начала воспроизведения/паузы
- MODE Кнопка выбора режима работы прибора
- Слот для диска
- Кнопка  перехода на одну дорожку назад / быстрой перемотки назад
- Кнопка  перехода на одну дорожку вперед / быстрой перемотки вперед
- RESET Кнопка инициализации системы
- Крышка разъема USB и разъема для карты памяти
- AV IN Разъем для подключения внешнего источника сигнала
- Приемник инфракрасных сигналов пульта ДУ
- Кнопка  извлечения диска
- Входной разъем для подключения питания +12 В постоянного тока
- Выходной разъем для подключения питания +12 В постоянного тока
- Разъем для подключения приемника инфракрасных сигналов пульта ДУ
- Аудио выход RCA (левый канал)
- Аудио выход RCA (правый канал)
- Видео выход RCA
- Цифровой аудио выход

ПУЛЬТ ДИСТАНЦИОННОГО УПРАВЛЕНИЯ

ИСПОЛЬЗОВАНИЕ ПУЛЬТА ДИСТАНЦИОННОГО УПРАВЛЕНИЯ

Направляйте пульт дистанционного управления (далее пульт ДУ) прямо на приемник инфракрасных сигналов на передней панели. Пульт ДУ работает также под наклоном до 30 градусов в любом направлении.

УСТАНОВКА ЭЛЕМЕНТА ПИТАНИЯ

Пульт ДУ питается от одной литиевой батарейки CR2025. Перед началом работы откройте крышку отсека питания пульта ДУ и установите в него новый элемент питания CR2025. Убедитесь при этом, что соблюдена полярность («+» к «+» и «-» к «-»). Затем закройте крышку отсека питания.

Если вы не планируете использовать пульт ДУ в течение длительного времени, извлеките из него батарейку, чтобы избежать возможной утечки электролита.



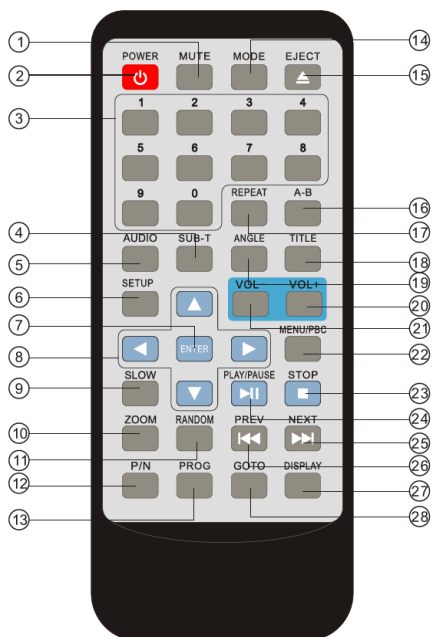

РУКОВОДСТВО ПО ЭКСПЛУАТАЦИИ • SDV-270U



1. MUTE Кнопка блокировки звука / отключения блокировки звука
2. PWR Кнопка включения/выключения прибора
3. 0-9 Цифровые кнопки
4. SUB-T Кнопка активации/переключения субтитров в режиме воспроизведения диска DVD
5. AUDIO Кнопка выбора языка звукового сопровождения (в режиме воспроизведения диска DVD) / выбора режима звука (в режиме воспроизведения диска VCD/CD)
6. SETUP Кнопка перехода в меню настроек воспроизведения DVD
7. ENTER Кнопка подтверждения выбора при работе с меню
8. Кнопки навигации по меню
9. SLOW Кнопка выбора режима замедленного воспроизведения
10. ZOOM Кнопка изменения масштаба изображения
11. RANDOM Кнопка воспроизведения в случайном порядке
12. P/N Кнопка выбора системы цвета PAL/NTSC
13. PROG Кнопка программирования порядка воспроизведения
14. MODE Кнопка выбора режима работы прибора
15. Кнопка извлечения диска
16. A-B Кнопка повтора фрагмента
17. REPEAT Кнопка выбора режима повтора
18. TITLE Кнопка вызова меню заголовков в режиме воспроизведения диска DVD
19. ANGLE Кнопка выбора ракурса изображения в режиме воспроизведения диска DVD
20. VOL+ Кнопка увеличения уровня громкости
21. VOL- Кнопка уменьшения уровня громкости
22. MENU/PBC Кнопка перехода в меню диска в режиме воспроизведения диска DVD / включения/выключения функции управления воспроизведением PBC в режиме воспроизведения диска VCD
23. STOP Кнопка остановки воспроизведения
24. PLAY/PAUSE Кнопка начала воспроизведения / паузы
25. Кнопка NEXT перехода к следующей дорожке (краткое нажатие) / быстрой перемотки вперед (долгое нажатие)
26. Кнопка PREV перехода к предыдущей дорожке (краткое нажатие) / быстрой перемотки назад (долгое нажатие)
27. DISPLAY Кнопка вызова на экран текущей информации
28. GOTO Кнопка прямого перехода к нужному месту на диске

ОСНОВНЫЕ ОПЕРАЦИИ

ВКЛЮЧЕНИЕ И ВЫКЛЮЧЕНИЕ ПРИБОРА

После выполнения всех необходимых подсоединений нажмите кнопку  POWER на передней панели или кнопку  на пульте ДУ, чтобы включить устройство. Чтобы выключить прибор, нажмите кнопку  POWER на передней панели или кнопку  на пульте ДУ.

ИНИЦИАЛИЗАЦИЯ СИСТЕМЫ

Для инициализации системы нажмите кнопку RESET шариковой ручкой или другим заостренным металлическим предметом. Инициализацию системы необходимо выполнить в следующих случаях:

- при первом включении после выполнения всех подсоединений;
- если кнопки управления не функционируют;
- если на дисплее высвечивается сообщение об ошибке;
- если прибор работает некорректно.

РЕГУЛИРОВКА ГРОМКОСТИ

Нажмите кнопку VOL+ или VOL- на пульте ДУ, чтобы увеличить или уменьшить уровень громкости.

БЛОКИРОВКА ЗВУКА

Нажмите кнопку MUTE на пульте ДУ, чтобы заблокировать звук. Нажмите кнопку MUTE еще раз, чтобы вернуться к предыдущему уровню звучания.

ВЫБОР РЕЖИМА РАБОТЫ ПРОИГРЫВАТЕЛЯ





Последовательно нажимайте кнопку MODE на передней панели или на пульте ДУ, чтобы изменить режим работы проигрывателя: DVD (воспроизведение диска), AV (воспроизведение внешнего источника), USB (воспроизведение с накопителя USB) или SD (воспроизведение с карты памяти).

ВОСПРОИЗВЕДЕНИЕ ДИСКОВ



ЗАГРУЗКА И ИЗВЛЕЧЕНИЕ ДИСКА

Установите диск в слот для диска рабочей поверхностью вниз. Проигрыватель начнет его воспроизведение автоматически. Для извлечения диска нажмите кнопку  на передней панели или пульте ДУ.

ОСТАНОВКА ВОСПРОИЗВЕДЕНИЯ



Кратко нажмите кнопку  на пульте ДУ один раз, чтобы остановить воспроизведение. Тогда при нажатии кнопки  диск начнет воспроизведение с того места, где оно было остановлено. Нажмите кнопку  два раза, чтобы полностью остановить воспроизведение. Тогда при нажатии кнопки  проигрыватель начнет воспроизведение с начала диска.

ЗАПОМИНАНИЕ МЕСТА ОСТАНОВКИ

Если во время воспроизведения вы нажмете кнопку  POWER на передней панели или кнопку  на пульте ДУ, чтобы включить проигрыватель, то при последующем включении он начнет воспроизведение с того места, где оно было прервано.

Если во время воспроизведения вы нажмете кнопку MODE на пульте ДУ или на передней панели, чтобы изменить режим проигрывателя, то при возврате в режим DVD проигрыватель начнет воспроизведение с того места, где оно было прервано.

ПАУЗА

Во время воспроизведения нажмите кнопку  на передней панели или на пульте ДУ, чтобы его приостановить. Для возобновления воспроизведения нажмите кнопку  еще раз.

БЫСТРАЯ ПЕРЕМОТКА

Во время воспроизведения последовательно нажимайте и удерживайте кнопку  или  на передней панели или на пульте ДУ, чтобы установить скорость быстрой перемотки текущей дорожки в обратном или прямом направлении. Каждое долгое нажатие кнопки  или  изменяет скорость перемотки в следующем порядке: x2 -> x4 -> x8 -> x20 -> воспроизведение с обычной скоростью.

ЗАМЕДЛЕННОЕ ВОСПРОИЗВЕДЕНИЕ

Во время воспроизведения диска последовательно нажимайте кнопку SLOW на пульте ДУ, чтобы воспроизвести текущую дорожку в замедленном режиме. Каждое нажатие кнопки SLOW изменяет скорость воспроизведения в следующем порядке: x1/2 -> x1/3 -> x1/4 -> x1/5 -> x1/6 -> x1/7 -> воспроизведение с обычной скоростью. Во время замедленного воспроизведения нажмите ►II, чтобы вернуться к воспроизведению с обычной скоростью.

ВЫБОР ДОРОЖЕК

Кратко нажмите кнопку ►II на передней панели или на пульте ДУ, чтобы перейти к следующей дорожке. Кратко нажмите кнопку I◀ на передней панели или на пульте ДУ, чтобы перейти к предыдущей дорожке.

ПРИМЕЧАНИЕ:

При воспроизведении дисков VCD, если активирована функция PBC, кнопки ►II и I◀ могут быть не активны. В таком случае для выбора нужных дорожек используйте цифровые кнопки на пульте ДУ.

МЕНЮ ДИСКА DVD

При загрузке некоторых дисков DVD на дисплее отображается меню диска. Вы также можете перейти в меню диска во время воспроизведения, нажав кнопку MENU на пульте ДУ (воспроизведение при этом будет остановлено автоматически). В меню диска выберите нужный пункт меню кнопками навигации пульта ДУ, затем нажмите кнопку ENTER, чтобы начать воспроизведение выбранного пункта.

ИЗМЕНЕНИЕ МАСШТАБА ИЗОБРАЖЕНИЯ

Последовательно нажимайте кнопку ZOOM на пульте ДУ, чтобы изменить масштаб изображения на экране в следующей последовательности: X2 -> X3 -> X4 -> X1/2 -> X1/3 -> X1/4 -> оригинальный масштаб. Если вы увеличили изображение, то его можно перемещать по экрану с помощью кнопок навигации на пульте ДУ.

УПРАВЛЕНИЕ СУБТИТРАМИ (ПРИ ВОСПРОИЗВЕДЕНИИ ДИСКА DVD)

Во время воспроизведения диска DVD последовательно нажимайте кнопку SUB-T на пульте ДУ, чтобы активировать функцию отображения субтитров и выбрать нужные.

ПРИМЕЧАНИЕ:

На разных дисках может быть записано разное количество субтитров. Ряд дисков содержит только один вариант субтитров.

ВЫБОР ЯЗЫКА ЗВУКОВОГО СОПРОВОЖДЕНИЯ (ПРИ ВОСПРОИЗВЕДЕНИИ ДИСКА DVD)

Во время воспроизведения диска последовательно нажимайте кнопку AUDIO на пульте ДУ для выбора одного из записанных на диске языков звукового сопровождения.

ПРИМЕЧАНИЕ:

На разных дисках может быть записано разное количество языков звукового сопровождения. Ряд дисков содержит только один вариант звукового сопровождения.

В режиме воспроизведения диска VCD последовательное нажатие кнопки AUDIO изменяет режим звука (при наличии соответствующих записей на диске).

ВЫБОР РАКУРСА ИЗОБРАЖЕНИЯ (ПРИ ВОСПРОИЗВЕДЕНИИ ДИСКА DVD)

Во время воспроизведения диска нажимайте кнопку ANGLE на пульте ДУ для выбора ракурса изображения (камеры), если на диске имеются сцены, записанные более чем одной камерой.

ПРИМЕЧАНИЕ:

На разных дисках может быть записано разное количество ракурсов. Если на диск не записаны другие ракурсы изображения, функция выбора ракурса изображения будет недоступна.

ПОВТОРНОЕ ВОСПРОИЗВЕДЕНИЕ

В зависимости от типа диска функция повтора устанавливается последовательным нажатием кнопки REPEAT в следующем порядке:

- для дисков DVD: REP: [OFF] (функция выключена) -> REP: [CHAPTER] (повтор главы) -> REP: [TITLE] (повтор заголовка) ->

- для дисков MP3: REP: [OFF] (функция выключена) -> REP: [REP ONE] (повтор дорожки) -> REP: [REP DIR] (повтор папки) -> REP: [REP ALL] (повтор диска) ->

ПРИМЕЧАНИЕ:

При воспроизведении дисков VCD, если активирована функция PBC, функция повтора недоступна.

ПОВТОР ФРАГМЕНТА

В режиме воспроизведения нажмите кнопку A-B на пульте ДУ первый раз, чтобы установить начало фрагмента, тогда на дисплее появится индикатор «REPEAT A-». Затем нажмите кнопку A-B второй раз, чтобы установить конец фрагмента, тогда на дисплее появится индикатор «REPEAT A-B», а установленный фрагмент будет непрерывно воспроизводиться устройством. Чтобы прекратить повтор фрагмента, нажмите кнопку A-B третий раз, тогда на дисплее отобразится индикатор «A-B CANCEL».

ВОСПРОИЗВЕДЕНИЕ В СЛУЧАЙНОМ ПОРЯДКЕ

В режиме воспроизведения нажмите кнопку RANDOM на пульте ДУ, чтобы все дорожки на диске воспроизводились в случайном порядке. Чтобы отключить функцию воспроизведения в случайном порядке, нажмите кнопку RANDOM еще раз.

ПРИМЕЧАНИЕ:

Некоторые диски не поддерживают функцию воспроизведения в случайном порядке.

ФУНКЦИЯ РОДИТЕЛЬСКОГО КОНТРОЛЯ (ПРИ ВОСПРОИЗВЕДЕНИИ ДИСКА DVD)

На диске DVD имеется обозначение рейтинга от 1 до 8 (1 KID SAFE, 2 G, 3 PG, 4 PG 13, 5 PG-R, 6 R, 7 NC 17, 8 ADULT). Значение рейтингов зависит от страны и содержания диска. Вы можете установить минимальный рейтинг, доступный к просмотру с помощью вашего проигрывателя. Например, если вы установите рейтинг 5, то устройство будет воспроизводить диски только с рейтингом от 1 до 5. Чтобы просмотреть диск с более высоким рейтингом вам потребуется изменить установленный рейтинг. Некоторые диски могут иметь один рейтинг (например, 2), но при этом содержать некоторые сцены с рейтингом 5 и 7, тогда при воспроизведении этого диска при установленном рейтинге 5, сцены с рейтингом 7 воспроизводиться не будут. Установка рейтинга описана в разделе «Настройка воспроизведения».

ПРОГРАММИРОВАНИЕ ПОСЛЕДОВАТЕЛЬНОСТИ ВОСПРОИЗВЕДЕНИЯ

- для дисков VCD (когда функция PBC отключена), CD, MP3, WMA

Нажмите кнопку PROG на пульте ДУ, чтобы открыть окно программирования.

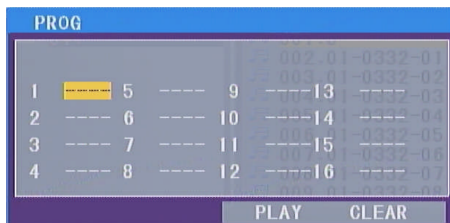

Кнопками навигации на пульте ДУ перемещайте область выделения. Цифровыми кнопками устанавливайте номера нужных дорожек. Когда нужная последовательность будет установлен, кнопками навигации выделите индикатор «PLAY» и нажмите кнопку ENTER, чтобы начать воспроизведение запрограммированной последовательности.

Чтобы удалить запрограммированную последовательность, кнопками навигации выделите индикатор «CLEAR» и нажмите кнопку ENTER.

- для дисков DVD

Нажмите кнопку PROG на пульте ДУ, чтобы открыть окно программирования.

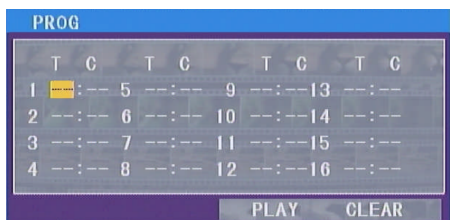

Кнопками навигации на пульте ДУ перемещайте область выделения. Цифровыми кнопками устанавливайте номера нужных заголовков и глав. Когда нужная последовательность будет установлен, кнопками навигации выделите индикатор «PLAY» и нажмите кнопку ENTER, чтобы начать воспроизведение запрограммированной последовательности.

Чтобы удалить запрограммированную последовательность, кнопками навигации выделите индикатор «CLEAR» и нажмите кнопку ENTER.

ПРИМЕЧАНИЕ:

В режиме воспроизведения запрограммированной последовательности нажмите кнопку PROG, чтобы открыть окно программирования и посмотреть порядок, в котором запрограммированы дорожки/заголовки и главы. Нажмите кнопку PROG, чтобы вернуться в режим обычного воспроизведения, или кнопками навигации выделите индикатор «PLAY» и нажмите кнопку ENTER, чтобы начать воспроизведение запрограммированной последовательности.

РУКОВОДСТВО ПО ЭКСПЛУАТАЦИИ • SDV-270U

ПЕРЕХОД К ОПРЕДЕЛЕННОМУ МЕСТУ НА ДИСКЕ

- для дисков DVD

Нажмите кнопку GOTO на пульте ДУ, и на дисплее отобразится окно поиска.

DVD TT 3/05CH 004/017 00:00:06

Цифровыми кнопками введите номера нужного заголовка и главы или установите нужное время на диске, затем нажмите кнопку ENTER для подтверждения.

- для дисков VCD (когда функция PBC отключена), CD, MP3, WMA

Нажмите кнопку GOTO на пульте ДУ, и на дисплее отобразится окно поиска. Цифровыми кнопками введите номер нужной дорожки или установите нужное время на диске, затем нажмите кнопку ENTER для подтверждения.

УПРАВЛЕНИЕ ВОСПРОИЗВЕДЕНИЕМ ДИСКОВ VCD/SVCD (PBC)

Некоторые диски VCD/SVCD содержат меню управления воспроизведением PBC. Нажмите кнопку PBC на пульте ДУ, чтобы активировать функцию управления воспроизведением PBC. Чтобы отключить функцию PBC, нажмите кнопку PBC еще раз.

ПРИМЕЧАНИЕ:

Когда функция PBC активирована, функции повторного воспроизведения, воспроизведения в случайном порядке, повтора фрагмента, программирования последовательности воспроизведения и перехода к определенному месту на диске недоступны.

ОТОБРАЖЕНИЕ ТЕКУЩЕЙ ИНФОРМАЦИИ

В режиме воспроизведения последовательно нажимайте кнопку DISPLAY, чтобы на дисплее отобразилась текущая информация.

Так при воспроизведении диска DVD на дисплее может отображаться следующее.

DVD TT 3/5 CH 1/17 C 00:01:49

DVD TT 3/5 CH 1/17 00:01:50

OFF OFF OFF

DVD TT 3/5 CH 1/17 C -00:05:16

DVD TT 3/5 CH 1/17 T 00:01:56

DVD TT 3/5 CH 1/17 T -01:43:40

После индикатора TT указаны номер текущего заголовка и общее количество заголовков на диске.

После индикатора CH указаны номер текущей главы и общее количество глав на диске.

После индикатора C указано истекшее время воспроизведения текущей главы (этот индикатор отображается в течение нескольких секунд, а затем исчезает с дисплея).

После индикатора S указано оставшееся время воспроизведения текущей главы.

После индикатора T указано истекшее время воспроизведения текущего заголовка.

После индикатора T- указано оставшееся время воспроизведения текущего заголовка.

После индикатора C- указано истекшее время воспроизведения текущей главы.

Индикаторы

OFF OFF OFF

указывают на текущий язык звукового сопровождения, текущий режим звука, текущий язык субтитров и текущий ракурс изображения.

ПРИМЕЧАНИЕ:

В зависимости от типа диска и имеющихся на нем записей информация, отображающаяся на дисплее, может отличаться.

НАСТРОЙКА ВОСПРОИЗВЕДЕНИЯ ДИСКОВ

В режиме DVD нажмите кнопку SETUP на пульте ДУ, чтобы перейти в меню настроек. Когда область выделения находится наверху, кнопками ►◄ пульта ДУ вы можете переходить по страницам меню настроек: SYSTEM SETUP (Системные настройки), LANGUAGE SETUP (Языковые настройки), AUDIO SETUP (Настройки звука), VIDEO SETUP (Настройки изображения), SPEAKER SETUP (Настройки акустической системы), DIGITAL SETUP (Настройки декодирования звука). После выбора нужной страницы нажмите кнопку ▼, чтобы перейти на выбранную страницу. Кнопками ▲▼ выбирайте нужные параметры для настройки. После выбора нужного параметра нажмите кнопку ►, чтобы посмотреть доступные значения для данного параметра. Выберите нужное значение кнопками ▲▼ и нажмите кнопку ENTER для подтверждения.

СИСТЕМНЫЕ НАСТРОЙКИ

На странице системных настроек (SYSTEM SETUP) вы можете настроить следующие параметры.

TV SYSTEM – СИСТЕМА ЦВЕТА

Вы можете выбрать NTSC, PAL или AUTO.

AUTO PLAY – АВТОМАТИЧЕСКОЕ ВОСПРОИЗВЕДЕНИЕ

Вы можете активировать (ON) или отключить (OFF) данную функцию. Если функция активирована, то после загрузки диска в устройство, оно автоматически начинает его воспроизведение, пропустив при этом меню диска.

VIDEO – РЕЖИМ ВИДЕО ВЫХОДА

Выберите одно из подходящих значений: S-VIDEO INTERLACE-YUV, TV-RGB, P-SCAN YPBPR или PC-VGA.

TV TYPE – ФОРМАТ ЭКРАНА

Вы можете выбрать 4:3PS, 4:3LB или 16:9.

PASSWORD – ПАРОЛЬ

Чтобы разблокировать доступ, вам потребуется ввести пароль. Пароль по умолчанию: 0000.

RATING – РЕЙТИНГ

Вы можете установить максимальный рейтинг, доступный для просмотра: 1 KID SAFE, 2 G, 3 PG, 4 PG13, 5 PG-R, 7 NC-17 или 8 ADULT.

DEFAULT – ВОССТАНОВЛЕНИЕ ЗАВОДСКИХ НАСТРОЕК

Выделите данный параметр и нажмите кнопку ENTER, чтобы восстановить заводские настройки.

ЯЗЫКОВЫЕ НАСТРОЙКИ

На странице языковых настроек (LANGUAGE SETUP) вы можете настроить следующие параметры.

OSD LANGUAGE – ЯЗЫК ЭКРАННОГО МЕНЮ

AUDIO LANG – ЯЗЫК ЗВУКОВОГО СОПРОВОЖДЕНИЯ

SUBTITLE LANG – ЯЗЫК СУБТИТРОВ

MENU LANG – ЯЗЫК МЕНЮ

Для каждого параметра выберите нужный вам язык из списка.

НАСТРОЙКИ ЗВУКА

На странице настроек звука (AUDIO SETUP) вы можете настроить следующие параметры.

AUDIO OUT – АУДИО ВЫХОД

Вы можете выбрать SPDIF/OFF, SPDIF/RAW или SPDIF/PCM.

KEY – ТОН

Подберите подходящее значение тональности из списка.

НАСТРОЙКИ ИЗОБРАЖЕНИЯ

На странице настроек изображения (VIDEO SETUP) вы можете настроить следующие параметры:

BRIGHTNESS – ЯРКОСТЬ

CONTRAST – КОНТРАСТНОСТЬ

HUE – ОТТЕНОК

SATURATION – НАСЫЩЕННОСТЬ

SHARPNESS – РЕЗКОСТЬ

НАСТРОЙКИ АКУСТИЧЕСКОЙ СИСТЕМЫ

На странице настроек акустической системы (SPEAKER SETUP) вы можете настроить следующие параметры:

DOWNMIX – РЕЖИМ МИКШИРОВАНИЯ

Выберите подходящий режим: LT/RT (правый/левый каналы), STEREO (стерео звук) или VSS (пространственный объемный звук).

FRONT

Выберите подходящее значение: LARGE (большие) или SMALL (маленькие).

НАСТРОЙКИ ДЕКОДИРОВАНИЯ ЗВУКА

На странице настроек декодирования звука (DIGITAL SETUP) вы можете настроить следующие параметры:

OP MODE – РЕЖИМ ДЕКОДИРОВАНИЯ DOLBY DIGITAL

Выберите подходящий режим: LINE OUT (линейный выход) или RF REMOD (ремодуляция частоты).

DYNAMIC RANGE – СЖАТИЕ ДИНАМИЧЕСКОГО ДИАПАЗОНА

Выберите подходящее значение из списка: 1/8, 2/8, 3/8, 1/2, 5/8, 3/4 или FULL (полный).

DUAL MONO – ВЫБОР МОНО КАНАЛОВ

Выберите подходящее значение из списка: STEREO (стерео), MONO L (левый моно), MONO R (правый моно) или MIX MONO (смешанный моно).

ВОСПРОИЗВЕДЕНИЕ С ВНЕШНЕГО ИСТОЧНИКА

Подключите внешний источник сигнала с помощью соединительного кабеля к входу AV IN на передней панели. Последовательно нажимая кнопку MODE на пульте ДУ или на передней панели, выберите режим AV. Включите подключенное устройство и начните на нем воспроизведение. Сигнал от внешнего устройства будет воспроизводиться автомобильным DVD-проигрывателем.

ВОСПРОИЗВЕДЕНИЕ С НАКОПИТЕЛЬНЫХ УСТРОЙСТВ USB И КАРТ ПАМЯТИ

Откройте крышку разъема USB и разъема для карты памяти на передней панели. Подключите накопительное устройство USB или карту памяти к соответствующему разъему. Последовательно нажимая кнопку MODE на пульте ДУ или на передней панели, выберите режим USB или SD соответственно.

Управление воспроизведением с устройств USB и карт памяти SD осуществляется аналогично описанному в разделе «Воспроизведение дисков».

ВОЗМОЖНЫЕ НЕИСПРАВНОСТИ И СПОСОБЫ ИХ УСТРАНЕНИЯ

Перед обращением к этой таблице убедитесь, что все подсоединения выполнены правильно. Если неполадки не устраняются способами, описанными в таблице, выполните инициализацию системы, нажав кнопку **RESET** на передней панели, тогда будут восстановлены заводские настройки устройства. Если неполадки остались, обратитесь в ближайший авторизованный сервисный центр производителя.

Неполадка	Причина	Способ устранения
Устройство не включается.	Перегорел предохранитель.	Замените предохранитель на новый рекомендованного типа.
	Не включено зажигание.	Проверьте подсоединения и переведите ключ зажигания в положение «АСС».
Не работает пульт ДУ.	Батарейка установлена неправильно или разрядилась.	Убедитесь, что при установке батарейки соблюдена полярность. При необходимости замените батарейку.
Диск не воспроизводится.	Диск поврежден, поцарапан или низкого качества.	Почистите диск. Замените диск.
	Диск установлен не той стороной.	Устанавливайте диск рабочей поверхностью вниз.
	Формат диска не поддерживается устройством.	Убедитесь, что формат диска поддерживается проигрывателем. В противном случае замените диск.
Не работают кнопки управления.	Встроенный микрокомпьютер работает некорректно из-за помех.	Проведите инициализацию системы, нажав кнопку RESET .

Нет звука.	Громкость установлена на минимальном уровне.	Настройте уровень громкости. Нажмите кнопку MUTE, чтобы отключить блокировку.
Во время воспроизведения диска пропусаются дорожки.	Диск поцарапан или загрязнен.	Замените или почистите диск.
	Включен режим воспроизведения в случайном порядке или воспроизведения в запрограммированной последовательности.	Вернитесь в режим обычного воспроизведения, нажав кнопку RANDOM или PROG.
В режиме воспроизведения диска VCD невозможно перейти в меню управления воспроизведением.	На некоторые диски VCD не записывается меню управления воспроизведением PBC.	Убедитесь, что на диск записано меню PBC, или замените диск.
В режиме воспроизведения диска DVD невозможно изменить ракурс изображения, язык субтитров/языкового сопровождения.	Функции выбора ракурса изображения, языков субтитров/языкового сопровождения доступны только при наличии соответствующих записей на диске. Запись изображения, снятого с разных камер, может иметься только для некоторых сцен.	Убедитесь, что на диске имеются нужные записи, или используйте другой диск. Переидите к другой сцене.

БЕЗОПАСНОЕ СНЯТИЕ С ЭКСПЛУАТАЦИИ



Ваше устройство спроектировано и изготовлено из высококачественных материалов и компонентов, которые можно утилизировать и использовать повторно.

Если товар имеет символ с зачеркнутым мусорным ящиком на колесах, это означает, что товар соответствует Европейской директиве 2002/96/ЕС.

Ознакомьтесь с местной системой раздельного сбора электрических и электронных товаров. Соблюдайте местные правила.

Утилизируйте старые устройства отдельно от бытовых отходов. Правильная утилизация вашего товара позволит предотвратить возможные отрицательные последствия для окружающей среды и человеческого здоровья.

ТЕХНИЧЕСКИЕ ХАРАКТЕРИСТИКИ

ОБЩИЕ ХАРАКТЕРИСТИКИ

Напряжение питания: постоянный ток 12 В (на корпусе «-»)

Линейный выход: 2,0 Vp-p

Видео выход CVBS: 1,0 Vp-p, сопротивление 75 Ом

Поддержка дисков диаметром 12 см:

- DVD (однослойные, односторонние),
- DVD (двухслойные, односторонние),
- компакт-диски CD-DA, CD-R, CD-RW, MP3,
- Video CD.

ПРИМЕЧАНИЕ:

В соответствии с проводимой политикой постоянного усовершенствования технических характеристик и дизайна возможно внесение изменений без предварительного уведомления.

Производитель оставляет за собой право на внесение изменений в конструкцию, дизайн и комплектацию прибора без дополнительного уведомления об этих изменениях.

Производитель: СУПРА ТЕХНОЛОДЖИС ЛИМИТЕД

16/Ф., Винсом Хаус, 73 Виндхэм Стрит, Централ, Гонг Конг (НК), Китай.

Сделано в Китае.



Товар не подлежит обязательной сертификации.

Срок службы изделия: 3 года

Гарантийный срок: 1 год

Адреса авторизованных сервисных центров приведены на сайте: www.supra.ru

Единая справочная служба: 8-800-100-3331, e-mail: service@deltael.ru

СПИСОК СЕРВИСНЫХ ЦЕНТРОВ

Город	Название ЦС	Обслуживаемые бренды	Телефон (приемка)	Адрес
Абакан	Экран	CAR-audio, Бытовая тех, Hi-Fi тех.	(3902) 23-39-27	Пр-т Дружбы Народов, д. 29
Арзамас	Техносервис	CAR-audio, Бытовая тех, Hi-Fi тех.	(83147) 3-07-40 7-73-82	ул. 9 Мая, д. 4
Армавир	Форет	CAR-audio, Бытовая тех, Hi-Fi тех.	(86137) 3-36-96	ул. Халтурина д.107
Архангельск	СЦ "МИР"	CAR-audio, Бытовая тех, Hi-Fi тех.	(8182) 27-55-51	ул. Гагарина д. 1
Астрахань	"Элком"	CAR-audio, Бытовая тех, Hi-Fi тех.	(8512) 34-94-94, 63-12-26	414057 ул. Звездная, 11/11
	Тринитрон	CAR-audio	(8512) 35-19-09	ул. Моздокская, д. 25
Ачинск	"Центр тех. обслуживания"	CAR-audio, Бытовая тех, Hi-Fi тех.	(39151) 4-55-55, 8-923-275-45-12	ул. Гагарина, 10А
Барнаул	ООО "Диод"	CAR-audio, Бытовая тех, Hi-Fi тех.	(3852) 63-94-02	ул. Пролетарская, д. 113
Барнаул	Максимум	CAR-audio	(3852) 33-66-08	ул. Смирнова, д. 73А
Белгород	ИП Мозговская М.Е.	CAR-audio, Бытовая тех, Hi-Fi тех.	(4722) 34-03-22	ул. Б.Хмельницкого, д.137
Белово	"Белово-Сервис"	CAR-audio, Бытовая тех, Hi-Fi тех.	8-908-945-19-73	ул. Железнодорожная 31 а,б
Белогорск	"ИП Десятник Н.В."	CAR-audio, Бытовая тех, Hi-Fi тех.	(41641)2-52-02	ул. Ленина, д.43
Березники	"Рембытторгтехника"	CAR-audio, Бытовая тех, Hi-Fi тех.	(3424) 23-72-23, 23-72-28, 23-71-61	ул.Л.Толстого, 76-А
Биробиджан	"Сервис-Центр"	CAR-audio, Бытовая тех, Hi-Fi тех.	(42622) 4-07-21	Биршоссе 2км, 23А
Братск	СЦ "Авторай"	CAR-audio, Бытовая тех, Hi-Fi тех.	(3953) 36-25-15, 42-05-05	ул. Гидростроителей д.53, офис 502
	"Техсервис"	CAR-audio, Бытовая тех, Hi-Fi тех.	(4832) 69-11-21	пер. Авиационный, д.3/2
Брянск	Селена	CAR-audio, Бытовая тех, Hi-Fi тех.	(4832) 72-17-42	пр-кт Станке-Димитрова, д. 28
Великий Новгород	"ООО ТКТ"	CAR-audio, Бытовая тех, Hi-Fi тех.	(8162) 61-12-00	ул. Кочетова, дом 23-А
Владивосток	ВП-Сервис	CAR-audio, Бытовая тех, Hi-Fi тех.(не всю технику)	(4232) 459-443, 459-465	ул. Гоголя д.4 (Карбышева, д. 4)
	"Техносервис"	CAR-audio, Бытовая тех, Hi-Fi тех.	(4232) 42-90-10, 43-61-33	Народный пр-т, д.43/2
Владикавказ	"Альда-Сервис"	CAR-audio, Бытовая тех, Hi-Fi тех.	(8672) 64-04-60	ул. Кутузова, д.82
Владимир	Алькор	CAR-audio, Бытовая тех, Hi-Fi тех.	(4922) 34-86-60	ул. Чайковского, д. 40 А
Волгоград	"СЦ ОРКК техники"	CAR-audio, Бытовая тех, Hi-Fi тех.	(8442) 37-43-11	ул. Хиросимы, д. 14
	Телерадиосервис	CAR-audio, Бытовая тех, Hi-Fi тех.	(8442) 70-64-45	ул.Николая Отрады д.15 (юр.адрес ул. Тарашанцев, 55-37/4)
Вологда	Вологда	CAR-audio, Бытовая тех, Hi-Fi тех.	(817) 253-99-39, 253-99-69	ул.Новгородская, 7
Воронеж	"BEST-Сервис"	CAR-audio	(4732) 62-27-89	Ленинский проспект 119 а
	"Комплайн"	CAR-audio, Бытовая тех, Hi-Fi тех.	(4732) 41-00-51, 78-50-54	пр-т Труда, д.39
Горно-Алтайск	"ИП Гончар О.В."	CAR-audio, Бытовая тех, Hi-Fi тех.	8-903-919-77-17	ул. Гончарная, д.37
Дзержинск	"Кварц"	CAR-audio, Бытовая тех, Hi-Fi тех.	(8313) 22-93-00	пр.Циолковского, д.54
Димитровград	"ЭлКом Сервис"	CAR-audio, Бытовая тех, Hi-Fi тех.	(84235) 2-86-59	ул. Октябрьская, д.63
Екатеринбург	"Кардинал"	CAR-audio, Бытовая тех, Hi-Fi тех.	620144	г.Екатеринбург, ул.8 Марта, д.84
	Соники	CAR-audio, Бытовая тех, Hi-Fi тех.	(343) 269-19-48, 269-29-48	ул. Степана Разина, дом 109, офис 100.
	Экран	CAR-audio, Бытовая тех, Hi-Fi тех.	(343) 242-13-94	Красноуральская д. 25 (ТЦ)
Иваново	ТР-Сервис	CAR-audio, Бытовая тех, Hi-Fi тех.	(4932) 30-06-05,41-09-61	ул.Пролетарская, д.44А,

Ижевск	ДС-Центр	CAR-audio, Бытовая тех, Hi-Fi тех., Климат	(3412) 43-16-62	ул.Карла Маркса, д.393
	РИТ-Сервис	CAR-audio, Бытовая тех, Hi-Fi тех., Климат	(3412) 430-752, 44-44-98, 43-07-52	ул. Максима Горького, д. 162
	Служба сервиса "Элгуд"	CAR-audio, Бытовая тех, Hi-Fi тех.	(3412) 77-10-10	ул. Им. Вадима Сивкова, д. 152
Иркутск	Евросервис	CAR-audio, Бытовая тех, Hi-Fi тех.	(3952) 51-15-24	ул. Лермонтова, д. 281
	СЦ МАСТЕР	CAR-audio, Бытовая тех, Hi-Fi тех.	(3952) 65-04-95, 93-16-56	ул. Киренская д.20
Ишим	ИП Черногор А.А.	CAR-audio, Бытовая тех, Hi-Fi тех.	(34551) 5-05-11, 7-64-74	ул. М.Садовая, д.207, корп. А
Йошкар-Ола	ИП Колесников А.Ю.	CAR-audio, Бытовая тех, Hi-Fi тех.	(8362) 63-02-25	ул. Палантая, д. 77.
Казань	ООО "12 Вольт"	CAR-audio	(843) 277-40-04/20	ул. Ютазинская, 18 а , тел. 512-00-99, доб.107 .
	СЦ "Витязь"	CAR-audio, Бытовая тех, Hi-Fi тех.	(843) 248-71-17	пр. Хусина Ямашева, д.38
	ООО "Ультра-К"	CAR-audio, Бытовая тех, Hi-Fi тех.	(843)512 56 91, (843) 267 39 33	ул. Маршрутная, д.12А
Калининград	Вега	CAR-audio, Бытовая тех, Hi-Fi тех.	(4012) 35-85-05	ул.Гагарина 41-45
Калуга	"Бизнес Сервис"	CAR-audio, Бытовая тех, Hi-Fi тех.	(4842) 54-83-33, 54-82-22, 79-48-95	ул. Суворова, д.25, Грабцевское ш., д.47
Каменск-Уральский	Техноцентр-Сервис	CAR-audio, Бытовая тех, Hi-Fi тех.	(3439) 34-74-39, 39-95-20	ул. Исетская, д.33б
Кемерово	ООО "СЦ Мастеръ"	CAR-audio, Бытовая тех, Hi-Fi тех.	(3842) 38-19-43, 53-74-88	ул. Веры Волошиной, 4; пр. Ленина, 134
Киров	"ТВКОМ"	CAR-audio, Бытовая тех, Hi-Fi тех.	(8332) 54-69-56	Октябрьский пр-кт, д. 116А
	Экран-Сервис	CAR-audio, Бытовая тех, Hi-Fi тех.	(8332) 54-21-56	ул. Некрасова д. 42
Кореновск	ИП Юдаков Д.В.	CAR-audio, Бытовая тех, Hi-Fi тех.	(86142) 443-59	ул.Пурыхина д.2А
Кострома	АНТЭК	CAR-audio, Бытовая тех, Hi-Fi тех.	(4942) 41-02-02	ул. Станкостроительная д.5 Б
Краснодар	"М-Сервис ЮГ"	CAR-audio, Бытовая тех, Hi-Fi тех.	(861) 222-64-13, 222-8-555	ул. Академика Лукьяненко, д.103, оф.55
	И.П. Новоженцев АСЦ "РИА"	CAR-audio, Hi-Fi тех., Климат	(861) 224-93-48	Ростовское шоссе 22/4
	"ТВ-Юг"	CAR-audio, Бытовая тех, Hi-Fi тех.	(861) 239-06-21, 270-85-65	ул. Шевченко, д. 168, оф. 26
Краснотурьинск	"Интерсервис"	CAR-audio, Бытовая тех, Hi-Fi тех.	8 (34384) 3-60-26	ул. Карпинского, д.15
Красноярск	"Город мастеров"	CAR-audio, Бытовая тех, Hi-Fi тех.	(391) 242-46-46, 290-06-47, 244-54-12	ул. Яковлева, д.59
	"Электроальянс"	CAR-audio, Бытовая тех, Hi-Fi тех.	(3912) 93-54-33, 94-52-82	ул. Дудинская 1, помещение "В"
	КрасАлСервис	CAR-audio, Бытовая тех, Hi-Fi тех.	(3912) 77-29-81, 78-25-07	пер.Светлогорский, д.2
	Синатра	CAR-audio	(3912) 584-999	ул. Металлургов, д. 2в, строение 33
Курган	"СМС-сервис"	CAR-audio, Бытовая тех, Hi-Fi тех.	(3522) 47-27-25	6А мкр. дом 11, офис 8
Курск	Первая Сервисная Компания	CAR-audio, Бытовая тех, Hi-Fi тех.	(4712) 51-45-75	ул. Садовая, д. 5
Липецк	ИП Соболев Г.Ю.	CAR-audio, Бытовая тех, Hi-Fi тех.	(4742) 40-10-72	ул. Мичурина, д.46
	ООО "Фолиум"	CAR-audio, Бытовая тех, Hi-Fi тех.	(4742) 34-07-13	ул. Космонавтов, д.8
Махачкала	Техник ISE	CAR-audio, Бытовая тех, Hi-Fi тех., Климат	(8722) 647-133, 64-28-95	пр-т И.Шамиля, д. 20
Минск	Азариус	CAR-audio, Бытовая тех, Hi-Fi тех.	+375-17-256-94-54	пр. Пушкина, 50
Мурманск	СЦ Электроника	CAR-audio, Бытовая тех, Hi-Fi тех.	(8152) 53-57-75, 27-10-42, 70-25-40	Ледокольный пр., д. 5; ул. Радищева, 19
Набережные Челны	ТриО	CAR-audio, Бытовая тех, Hi-Fi тех.	(8552) 59-23-58	ул.40 лет Победы д.67А, к-с 52/11А

Нижний Новгород	"Импульс"	CAR-audio, Бытовая тех, Hi-Fi тех.	(831) 462-96-69	ул. Жукова, д.24
	"Качественный сервис"	CAR-audio, Бытовая тех, Hi-Fi тех.	(831) 229-60-87, 229-63-66	ул. Заводской парк, д. 21
	Нижегородский ЦС	CAR-audio, Бытовая тех, Hi-Fi тех.	(831) 436-75-04, 436-63-71	ул. Максима Горького, д. 250
Новокузнецк	ООО "СФ-Сервис"	CAR-audio, Hi-Fi тех.	(3843) 95-01-83	ул.Транспортная дом 89 корпус 3 (Автотеатр, 2й этаж)
Новосибирск	РАШ	CAR-audio, Бытовая тех, Hi-Fi тех.	(383) 201-05-31	Красный проспект, д. 56
	Сибирский Сервис	CAR-audio, Бытовая тех, Hi-Fi тех.	(383) 355-55-60, 292-47-12	ул. Вертоковская, д.42
	АвтоСаунд	CAR-audio, Бытовая тех, Hi-Fi тех.	(383)256-11-99, (383)263-55-03	ул. Волочаевская, 64
Обнинск	Радиотехника	CAR-audio, Бытовая тех, Hi-Fi тех.	(48439) 613-73 644-14 5-31-31,5-63-50	Обнинск,пл. Треугольная д.1 Калуга, ул. Николо-Козинская, д. 65
Омск	Домотехника-сервис	CAR-audio, Бытовая тех, Hi-Fi тех.	(3812) 36-74-01 г.Ишим (34551) 7-46-31	ул. Лермонтова, д.194 ; г.Ишим, ул.Карасульская д.183
	"Формула звука"	CAR-audio, Бытовая тех, Hi-Fi тех.	(3812) 90-66-11	ул. Лермонтова, д. 93
Оренбург	ООО "ТИКО-сервис"	CAR-audio, Бытовая тех, Hi-Fi тех.	(3532) 77-67-64	ул. Комсомольская д.16
	Эль-Сервис	CAR-audio, Бытовая тех, Hi-Fi тех.	(3532) 99-48-87 старый тел.332-688	460065 ул. Пролетарская, д. 208
Орел	ООО "АРС"	CAR-audio, Бытовая тех, Hi-Fi тех.	(4862) 55-15-06, 55-08-34, 8920811107	ул. Московская д.100, ул. Московская д.68
Орск	Аста-Сервис	CAR-audio, Бытовая тех, Hi-Fi тех.	(3537) 213-666	ул. Краматорская, д. 50
	"Опт-Сервис"	CAR-audio, Бытовая тех, Hi-Fi тех., Климат	(3537) 25-00-70, 62-04-85	пр. Ленина, д.11; г.Новотроицк, ул.Губина 4
Пенза	Телесервис	CAR-audio, Бытовая тех, Hi-Fi тех.	(8412) 64-04-45, 49-24-25	ул. Мирская, д. 17
Пермь	РТВ-Сервис	CAR-audio, Бытовая тех, Hi-Fi тех.	(342) 220-08-48	ул. Мира, д.55
	"Сатурн-Сервис"	CAR-audio, Бытовая тех, Hi-Fi тех.	(342) 290-500, 290-512	ул. Карпинского, д. 27
Псков	"Фронда"	CAR-audio, Бытовая тех, Hi-Fi тех.	(8112) 57-31-98	ул. Киселева, д.16 оф. 21
Пятигорск	ИП Сериков	CAR-audio, Бытовая тех, Hi-Fi тех.	8(8793)98-70-11	ул. 5-ый Переулок д. 13
Ростов-на-Дону	"Оптим-сервис"	CAR-audio, Бытовая тех, Hi-Fi тех., Климат	(863) 230-31-31, 8-961-280-31-31	ул. Турмалиновская 79/3
	ООО "Поиск-Сервис"	CAR-audio, Бытовая тех, Hi-Fi тех., Климат (свой)	(863) 255-20-17/18/19	ул. 50 лет Ростсельмаша, д. 1
	АСЦ "Абсолют-Сервис"	CAR-audio, Бытовая тех, Hi-Fi тех	(863) 299-30-60	ул. Мечникова, 71Д
	Теле Дон Сервис	CAR-audio, Бытовая тех, Hi-Fi тех.	(863) 247-14-41	ул. Вересаева 8
Рязань	Техсервис	CAR-audio, Бытовая тех, Hi-Fi тех.	(4912) 21-02-19	ул. Новая д. 51-Г
	Турист	CAR-audio, Бытовая тех, Hi-Fi тех.	(4912) 76-01-56, 75-27-07, 75-75-13, 92-14-44	390048 г.Рязань ул.Новоселов д.21А(фактический адрес)
Самара	"Радиомоде"	CAR-audio, Бытовая тех, Hi-Fi тех.	(846) 223-01-00, 990-18-12	ул. Ново-Вокзальная 161А
	Экспресс-Сервис	CAR-audio, Бытовая тех, Hi-Fi тех.	(846) 228-72-18	ул. XXII Партсъезда, д. 52
Санкт-Петербург	Импорт-сервис	CAR-audio, Бытовая тех, Hi-Fi тех.	(812) 268-00-30, 268-02-77	ул. Бухарестская д. 72
	ООО"Партия-Сервис-Балтик"	CAR-audio, Бытовая тех, Hi-Fi тех.	(812) 374-21-16 (17)	ул. Варшавская, д. 51, кор. 1
	ООО "АЦ"Пионер Сервис"	CAR-audio, Бытовая тех, Hi-Fi тех.	(812) 295-84-14, 327-24-62, 324-75-33,295-84-14 331-89-24, 513-54-31	пр.Лиговский, д.52 ул.Новолитовская, д.5, , Выборгское ш., д.7

Саратов	Сар-сервис	CAR-audio, Бытовая тех, Hi-Fi тех.	(8452) 51-00-99 20-03-85	410004 4-й Вакуровский проезд д.4
	"Саратовремонт"	CAR-audio, Бытовая тех, Hi-Fi тех.	(8452) 55-28-56	ул. Алексеевская д.5
Северодвинск	Сервисный центр	CAR-audio, Бытовая тех, Hi-Fi тех.	(8184) 58-72-21 (8184) 27-84-62	Ул. Гагарина, д.12; ул. Дзержинского д.1
Смоленск	"АС-сервис"	CAR-audio, Бытовая тех, Hi-Fi тех, Климат	(4812) 68-30-31, 38-03-94	214000, ул. Тухачевского, д. 3 А
Сочи	"Техно-2000"	CAR-audio, Бытовая тех, Hi-Fi тех.	(8622) 98-56-20	ул. Конституции, д. 46
Ставрополь	ИП Плотников	CAR-audio, Бытовая тех, Hi-Fi тех.	(8652) 55-17-48	ул. Пирогова д.37 офис 11
	Техно-Сервис	CAR-audio, Бытовая тех, Hi-Fi тех.	(8652) 39-55-30	ул. 7-ая Промышленная, д.6
Сыктывкар	ТехСервис	CAR-audio, Бытовая тех, Hi-Fi тех.	(8212) 29-12-20, 22-95-29	ул. Гаражная, 25
Таганрог	"ТРЦ-Вега"	CAR-audio, Бытовая тех, Hi-Fi тех.	(8634) 65-10-58	ул. Дзержинского, д. 193
Тамбов	"БВС-2000"	CAR-audio, Бытовая тех, Hi-Fi тех.	(4752) 56-19-42	Мичуринская д. 137а
Тверь	Трест-69	CAR-audio, Бытовая тех, Hi-Fi тех.	(4822) 47-59-69	ул. Горького, д.33
	Электроникс	CAR-audio, Бытовая тех, Hi-Fi тех.	(4822) 35-35-30	ул. Циммервальдская, д. 24
Тольятти	Жигули-Гарант	CAR-audio, Бытовая тех, Hi-Fi тех.Климат	(8482) 20-32-42	ул.Кулибина, д.6а, оф.15
	Абсолют-Сервис	CAR-audio, Бытовая тех, Hi-Fi тех.	(8482) 40-17-28, 33-86-17, 51-55-44	ул.Коммунальная д.46 ул. Карла Маркса 53; ул Свердлова 13/16;
Томск	"Экстрем-2"	CAR-audio, Бытовая тех, Hi-Fi тех.	(3822) 56-23-35, 48-08-80	пр-т Кирова, д.58
Тула	ИП Крылов И.Ю.	CAR-audio, Бытовая тех, Hi-Fi тех.	(4872) 355-399	ул.Н.Руднева д.28
Тюмень	Пульсар	CAR-audio, Бытовая тех, Hi-Fi тех.	(3452) 20-82-65; 28-08-56; 24-55-80	ул.Республики,д.169, ул. Первомайская, д.6
Улан-Удэ	ЮОФА	CAR-audio, Бытовая тех, Hi-Fi тех.	(3012) 41-92-99	ул. Жердева, д.138
Ульяновск	АСЦ "Техно-Сервис"	CAR-audio, Бытовая тех, Hi-Fi тех.	(8422) 45-59-49	ул. Автозаводская, д.36
	"Студия Звука АВТОБЛЮЗ"	CAR-audio, Бытовая тех, Hi-Fi тех.	(8422) 53-03-03	Димитровградское шоссе, 1
Уфа	БашТелеРадиоСервис	CAR-audio, Бытовая тех, Hi-Fi тех.	(347) 252-46-97, 252-13-57	пр. Салавата Юлаева, 59; пр. Октября, 25; ул. Гафури, 4;
	"Пилигрим-сервис"	CAR-audio, Бытовая тех, Hi-Fi тех.	(347) 277-12-62	пр. Октября, д. 148
Хабаровск	"Эталон ДВ"	CAR-audio, Бытовая тех, Hi-Fi тех.	(4212) 54-00-44, 25-30-60	ул. Иртышская, д.17
Чебоксары	"ВТИ-Сервис"	CAR-audio, Бытовая тех, Hi-Fi тех.	(8352) 63-73-24	пр-т И.Яковлева, д.4/2
Челябинск	"АС-Сервис"	CAR-audio, Бытовая тех, Hi-Fi тех.	(351) 232-20-01, 772-66-00	ул. Энтузиастов, д.16, ул. Комарова, д. 114
	Найф	CAR-audio, Бытовая тех, Hi-Fi тех.	(351) 260-87-78	ул. Татьянической, д. 13
	Рембыттехника	CAR-audio, Бытовая тех, Hi-Fi тех.	(351) 772-72-05	ул. Производственная, д.86
Черемхово	СЦ "Рембыттехника"	CAR-audio, Бытовая тех, Hi-Fi тех.	(83954) 65-10-90	ул. Белинского, 19
Череповец	"Телемастер"	CAR-audio, Бытовая тех, Hi-Fi тех.	(8202) 23-66-70, 26-50-37	пр. Победы д.97
Чита	"21 Век-сервис"	CAR-audio, Бытовая тех, Hi-Fi тех.	(3022) 44-09-03	ул. 9 Января 35б, оф.4
Шахты	"Мир звука"	CAR-audio	(8636) 223-000, 222-475	пр-кт Победа Революции 126, м-н Мир Звука
Якутск	ТД Пионер	CAR-audio, Бытовая тех, Hi-Fi тех.	8-914-2257283	ул. Ильменская, д.21
Ярославль	ВИРТ	CAR-audio, Бытовая тех, Hi-Fi тех.	(4852) 58-22-11	ул. Республиканская, 3