

# SUPRA

## РУКОВОДСТВО ПО ЭКСПЛУАТАЦИИ

### SWM-776

## АВТОМОБИЛЬНЫЙ МУЛЬТИМЕДИЙНЫЙ ПРОИГРЫВАТЕЛЬ С 7" СЕНСОРНЫМ ЭКРАНОМ



### ОСНОВНЫЕ ОСОБЕННОСТИ

- Совместимость с форматами: DVD/MPEG4/VCD/CD-DA/MP3/JPEG/WMA
- Встроенный ТВ тюнер
- FM/AM радио-тюнер
- Радиоинформационная система (RDS)
- Четырехканальный линейный выход RCA
- Видео выход
- AV вход
- Вход для камеры заднего вида
- Выход на сабвуфер
- AUX вход на передней панели
- USB вход на передней панели
- Разъем для SD/MMC карт
- Максимальная выходная мощность 4 x 50 Вт

## СОДЕРЖАНИЕ

Меры предосторожности .....	3
Порядок установки и извлечения проигрывателя .....	6
Подсоединения .....	8
Передняя панель .....	12
Пульт дистанционного управления .....	13
Основные операции .....	15
Настройка аппарата .....	16
Управление радиоприемником .....	17
Управление воспроизведением дисков .....	18
Воспроизведение с USB накопителей и карт памяти .....	22
Управление ТВ-тюнером .....	22
Возможные неполадки и способы их устранения .....	23
Технические характеристики .....	27

### **Уважаемый покупатель!**

*Благодарим за приобретение автомобильной мультимедийной системы SUPRA. Внимательно ознакомьтесь с данным руководством перед установкой и началом работы с аппаратом и сохраните его для обращения к нему в дальнейшем.*

## МЕРЫ ПРЕДОСТОРОЖНОСТИ

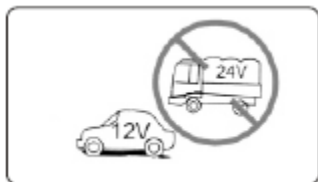

1. Данное устройство рассчитано на электросистему автомобиля с напряжением +12 В постоянного тока с минусом на корпусе, аппарат не предназначен для подключения к источнику питания +24 В (например, в автобусе, грузовике).



2. Управление аппаратом не должно препятствовать безопасному управлению автомобилем.



3. Чтобы избежать дорожных происшествий и аварий, вызванных невнимательностью, водитель во время езды не должен совершать какие-либо операции с устройством или смотреть на экран. Если возникла такая необходимость, припаркуйте машину в безопасном месте перед тем, как начать работать с устройством.

Устройство состоит из деталей, изготовленных с высокой точностью. Не разбирайте, не переделяйте и не ремонтируйте прибор самостоятельно. Это может вызвать

серьезные поломки и снимает гарантию на бесплатный ремонт аппарата. Ремонт должен производиться только в специализированных авторизованных сервисных центрах.

Во избежание повреждений не подвергайте аппарат воздействию прямых солнечных лучей, теплового излучения или потоков горячего воздуха. Если температура в салоне автомобиля слишком высокая, то не включайте аппарат до тех пор, пока температура в салоне не снизится. Не подвергайте прибор воздействию резкой смены температуры.

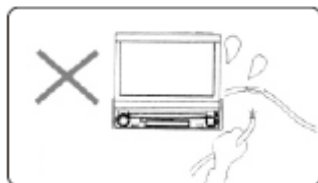

4. Запрещается менять предохранитель на проводе питания без консультации специалиста. Использование неподходящего предохранителя может привести к возгоранию или повредить прибор.



5. Запрещается подвергать прибор воздействию влаги.

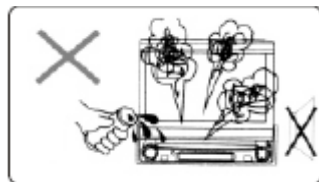

6. Немедленно выключите прибор и обратитесь в авторизованный сервисный центр в следующих случаях: нет звука, нет изображения, в устройство попала вода или посторонний предмет, от прибора идет дым или особый запах.

Не прикасайтесь к ЖК монитору твердыми предметами, чтобы его не поцарапать. Берегите экран от ударов и другого грубого воздействия. Для чистки экрана используйте мягкую и нейтральное моющее средство. Запрещается применение агрессивных химических средств, например спирта или растворителя или грубых материалов для чистки прибора или экрана, т.к. это может привести к повреждению поверхностей.

Устройство оборудовано выдвижным монитором, положение которого регулируется кнопками управления. Не давите на монитор, не тяните за него и не пытайтесь развернуть его вручную, т.к. это может привести к поломке механизма.

Не разбирайте устройство, в нем используется лазерный луч, прямое воздействие которого на органы зрения опасно.

Воспроизведение диска во время езды по неровной дороге или использование поврежденных дисков или дисков нестандартной формы может повредить лазерную головку.

Если в автомобиле пыльно и грязно, необходимо время от времени чистить лазерную головку.

Содержите слот для диска в чистоте, при загрязнении протрите его. Не загружайте в аппарат диски, с пачкающими веществами на поверхности (чернила, клей и т.п.) и диски с плохо наклеенными этикетками, т.к. это приведет к замедлению работы устройства или к невозможности воспроизведения. Не прикасайтесь к рабочей поверхности диска, держите диск за края. Протирайте диск от центра к краям. Для чистки лазерной головки вашего устройства обращайтесь к специалистам авторизованного сервисного центра.

Не работайте с устройством при слишком высоких или слишком низких температурах, перед включением убедитесь, что температура в автомобиле от 0°C до +40°C. Если температура слишком низкая, не включайте прибор сразу, а подождите,

пока салон прогреется. При перепаде температур в устройстве может образоваться конденсат, в таком случае извлеките диск из прибора и не используйте прибор примерно на час, пока влага не испарится.

Если во время работы на ЖК мониторе

появляется значок , это означает, что устройство не поддерживает данную функцию или операция неверна.

Если в работе устройства наблюдаются какие-то неполадки, обратитесь в раздел «Возможные неполадки и способы их устранения».

Также, вы можете попробовать устранить неполадку, сняв переднюю панель и нажав кнопку RESET, чтобы вернуться к заводским установкам.

***Примечание:** Для наглядности в настоящем руководстве приведены иллюстрации. Тем не менее, реальное изделие может незначительно отличаться от приведённых изображений.*

## ЗАМЕЧАНИЯ ПО РАБОТЕ С ДИСКАМИ

Устройство воспроизводит диски CD, CD-R, CD-RW, DVD±R/±RW

При воспроизведении поврежденных или загрязненных дисков могут наблюдаться выпадение сигнала. Бережно обращайтесь с дисками и соблюдайте предложенные ниже инструкции, чтобы увеличить срок их службы.



Не загружайте в устройство диски нестандартной формы.



# РУКОВОДСТВО ПО ЭКСПЛУАТАЦИИ • SWM-776

Не прикасайтесь к рабочей поверхности диска, берите диск за края. Запрещается использовать спирт, растворители, аэрозоли для чистки виниловых дисков.

Не сгибайте и не деформируйте диски.



Не загружайте в аппарат диски, с пачкающими веществами на поверхности (чернила, клей и т.п.) и диски с плохо наклеенными этикетками, т.к. это приведет к замедлению работы устройства, невозможности воспроизведения или поломке.



В случае загрязнения поверхности протирайте диск от центра к краям чистой сухой тканью без ворса.



Не подвергайте диски воздействию прямых солнечных лучей, источников тепла или влажности. Не храните диски в местах скопления пыли.

Храните диски в пластиковых кейсах и не складывайте их в стопку.

## ПОРЯДОК УСТАНОВКИ И ИЗВЛЕЧЕНИЯ ПРОИГРЫВАТЕЛЯ

### МЕРЫ ПРЕДОСТОРОЖНОСТИ ПРИ УСТАНОВКЕ



Данное устройство рассчитано на подключение к электросистеме автомобиля с напряжением +12 В постоянного тока с минусом на корпусе, аппарат не предназначен для подключения к источнику питания +24 В (например, в автобусе, грузовике).

Запрещается менять номинал предохранителя на проводе питания без консультации со специалистом. Использование неподходящего предохранителя может привести к возгоранию или повредить прибор.

Для правильной установки используйте только те комплектующие, которые поставляются с аппаратом. Использование других комплектующих может повлечь за собой неисправность.

Проконсультируйтесь с дилером вашей марки автомобиля прежде, чем выполнять работу, если для установки аппарата необходимо просверлить отверстия или произвести другие изменения в конструкции автомобиля.

Установите (закрепите) аппарат таким образом, чтобы он не мешал водителю и не мог нанести травму пассажиру в случае внезапной остановки автомобиля.

Устройство должно размещаться в местах с достаточной вентиляцией.

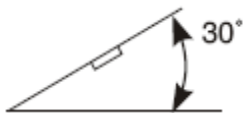

Угол наклона передней панели аппарата в рабочем положении относительно вертикали не должен превышать 30°.

Не устанавливайте аппарат в местах попадания прямых солнечных лучей или горячего воздуха из отопителя салона, а также в местах скопления пыли и грязи или в местах с сильной вибрацией.

Для обеспечения достаточной вентиляции прибора и

снижения риска возгорания не перекрывайте вентиляционные отверстия корпуса и область радиатора на задней стенке аппарата.

Выберите такое место для установки аппарата, чтобы он не мешал водителю при управлении автомобилем.

Отключите «←» клемму аккумулятора перед началом установки для снижения вероятности повреждения аппарата и предотвращения короткого замыкания при подключении.

Перед тем, как окончательно установить аппарат, временно подключите к нему электропроводку и убедитесь, что аппарат и вся аудио (видео) система работают должным образом.

Перед началом установки выкрутите два винта, служащих для предотвращения повреждений механизма воспроизведения дисков. Винты находятся на верхней крышке аппарата и обычно отмечены бумажной этикеткой красного или желтого цвета.

Не загружайте в устройство диск, если винты не были выкручены.

Перед окончательной установкой закрепите проводку временно и убедитесь, что устройство работает нормально.

### КОМПЛЕКТУЮЩИЕ ДЛЯ УСТАНОВКИ

С прибором поставляются комплектующие для установки.



Обрамление – 1



Монтажная рама – 1



Ключи – 2

Использование других комплектующих при монтаже устройства может привести к повреждению устройства.

## ПОРЯДОК УСТАНОВКИ АППАРАТА

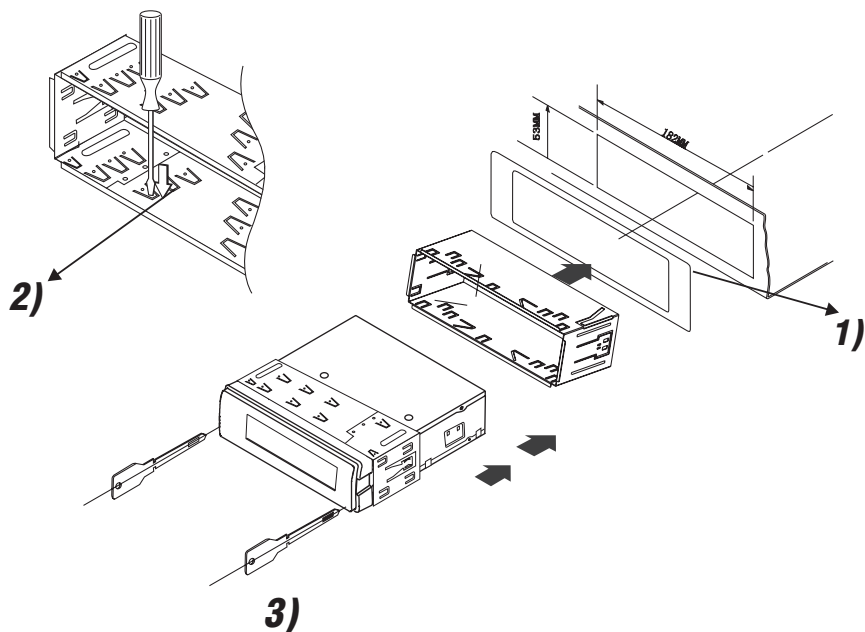

1. С помощью двух ключей снимите монтажную раму с ресивера (рис. 1).
2. Установите монтажную раму (без ресивера) в отсек приборной панели и отогните «язычки» при помощи отвертки. Не все «язычки» подходят под размер приборной панели автомобиля, выберите наиболее подходящие (рис. 2).
3. Установите ресивер в монтажную раму до фиксации (рис. 3).

## ПОРЯДОК ИЗВЛЕЧЕНИЯ АППАРАТА

Вставьте до упора ключи, входящие в комплект поставки ресивера, в пазы на боковых поверхностях прибора. Извлеките ресивер из монтажной рамы, потянув его на себя, и отсоедините проводку.

## ПОДСОЕДИНЕНИЯ

### ВНИМАНИЕ

Если подсоединения выполнены неправильно, это может вызвать повреждение изделия, в таком случае прибор не подлежит ремонту по гарантии.

Выполняйте присоединения в точном соответствии со схемой присоединений. В случае возникновения сомнений в правильности присоединения – обратитесь за консультацией в сервисный центр производителя.

Тщательно изолируйте все неиспользованные провода.

Провода (и «+» и «-»), идущие на громкоговорители должны быть изолированы как от корпуса автомобиля, так и от источника +12В.

Не соединяйте между собой провода, идущие на громкоговорители разных каналов.

Соблюдайте полярность присоединения к громкоговорителям.

Суммарное сопротивление громкоговорителей, подключенных к одному каналу должно быть не менее 4 Ом.

Не присоединяйте несколько громкоговорителей к выходу одного канала.

Провод питания радиоантенны (Синий) нельзя подключать к цепям с суммарным током потребления более 100мА (0,1А). Не соединяйте этот провод с корпусом автомобиля.

Убедитесь, что в вашем автомобиле используется электрическая система с номинальным напряжением +12 В с «минусом» на корпусе. В противном случае вам потребуется конвертор.

Перед выполнением подсоединений отключите питание цепи аудиосистемы (радио), удалив соответствующий предохранитель из коробки предохранителей.

Выполните подсоединения в соответствии со схемой, представленной ниже.

### ВНИМАНИЕ

Неправильное выполнение подсоединений снимает прибор с гарантийного обслуживания.



## СХЕМА ПОДСОЕДИНЕНИЯ

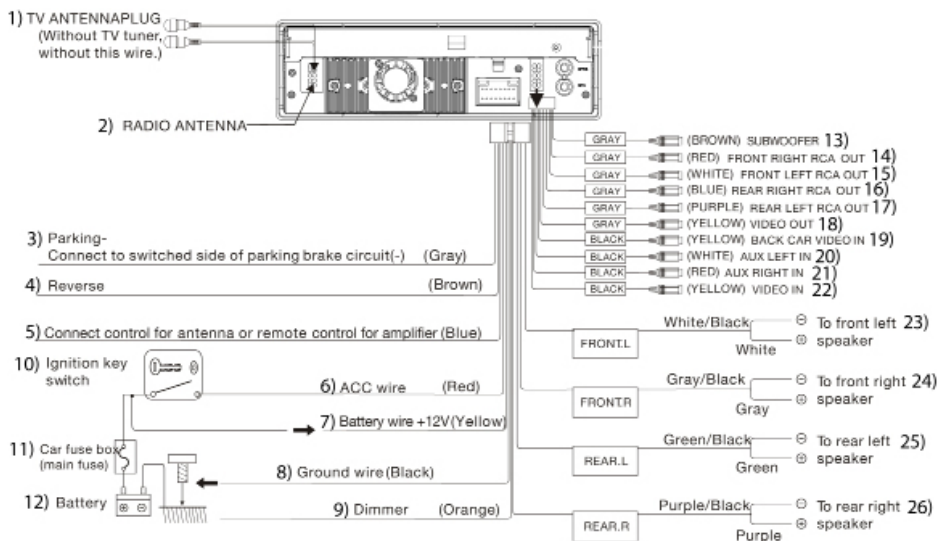

1) Телевизионная антенна (если аппарат без ТВ-тюнера, то без этого провода)

2) Радиоантенна

3) Стояночный тормоз (-) (серый провод)

4) К выключателю фонарей заднего хода (коричневый провод) «+»

5) Управление антенной или управление усилителем (синий провод)

6) Зажигание (красный провод)

7) Аккумулятор (желтый провод)

8) Масса (-) (черный провод)

9) К выключателю подсветки приборов (оранжевый провод) «+»

10) Ключ зажигания

11) Коробка предохранителя

12) Аккумулятор

13) Выход на сабвуфер (серый провод, коричневый разъем)

14) Фронтальный аудиовыход RCA – правый канал (серый провод, красный разъем)

15) Фронтальный аудиовыход RCA – левый канал

(серый провод, белый разъем)

16) Тыловой правый аудиовыход RCA – правый канал (серый провод, синий разъем)

17) Тыловой левый аудиовыход RCA – левый канал (серый провод, пурпурный разъем)

18) Видеовыход (серый провод, желтый разъем)

19) Вход камеры заднего вида (черный провод, желтый разъем)

20) Аудиовход внешнего источника – левый канал (черный провод, белый разъем)

21) Аудиовход внешнего источника – правый канал (черный провод, красный разъем)

22) Видеовход (черный провод, желтый разъем)

23) Левый фронтальный динамик (белый провод (+), красный/белый провод (-))

24) Правый фронтальный динамик (серый провод (+), серый/черный провод (-))

25) Левый тыловой динамик (зеленый провод (+), зеленый/черный провод (-))

26) Правый тыловой динамик (пурпурный (+), пурпурный/черный (-))

## ПОРЯДОК ИЗВЛЕЧЕНИЯ АППАРАТА

Подсоедините Серый провод к проводке выключателя индикаторной лампы стояночного тормоза вашего автомобиля. Смотрите рисунок.

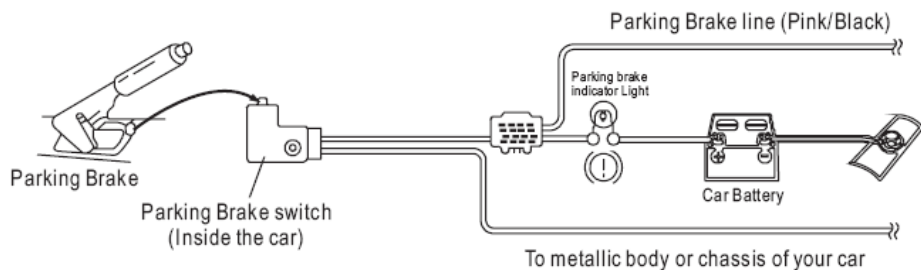

**Parking Brake** – Рычаг стояночного тормоза

**Parking Brake switch (Inside the car)** – Концевой выключатель индикаторной лампы стояночного тормоза

**Parking Brake line (Pink/Black)** – Провод к выключателю лампы стояночного тормоза (Серый)

**Parking Brake indicator Light** – Индикаторная лампа стояночного тормоза

**Car Battery** – Аккумулятор автомобиля

**To metallic body or chassis of your car** – Кузову автомобиля

При таком подключении на дисплее аппарата будет показываться видео изображение, только если включен стояночный тормоз. Если же стояночный тормоз не задействован, на дисплее появится сообщение «DO NOT WATCH WHILE DRIVING» («НЕ СМОТРЕТЬ ВО ВРЕМЯ ВОЖДЕНИЯ»).

Эта функция разработана специально в целях обеспечения безопасности при вождении, чтобы предотвратить просмотр видео водителем во время управления движущимся автомобилем.

Положение стояночного тормоза не оказывает никакого влияния на сигнал видео выхода устройства, что позволяет просматривать видео на дополнительном экране пассажирам автомобиля.

## ПОДСОЕДИНЕНИЕ КАМЕРЫ ЗАДНЕГО ВИДА

1. Присоедините Вывод видеокамеры к «Видео входу для подключения камеры заднего вида» аппарата (19).
2. Провод аппарата «включения просмотра изображения с камеры заднего вида» (Коричневый) – подключите к проводу включения фонарей заднего хода автомобиля.

Смотри рисунок:

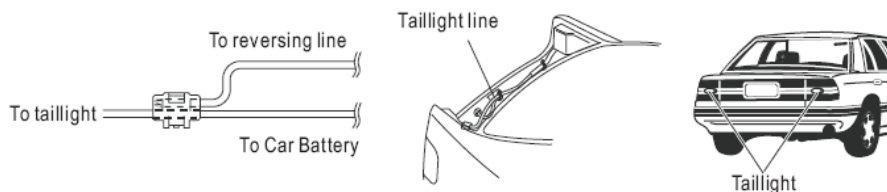

**To taillight** – К фонарю заднего хода

**To reversing line** – К проводу включения просмотра изображения с камеры заднего вида (+) (Коричневый) заднего хода

**To Car Battery** – К выключателю фонарей заднего хода



**Taillight line** – Жгут проводов заднего фонаря

**Taillight** – Фонари заднего хода

После выполнения такого подсоединения, когда проигрыватель включен, при включении заднего хода будет происходить автоматическое переключение на демонстрацию изображения с камеры заднего вида.

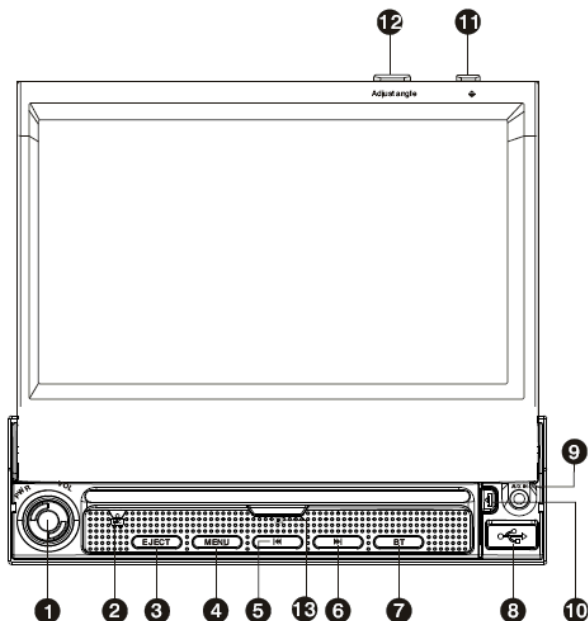
## ПЕРЕДНЯЯ ПАНЕЛЬ



1. **VOL/SRC/PWR:** Кнопка включения аппарата / выбора источника воспроизведения / подтверждения / регулятор громкость
2. **MIC:** Микрофон (опция)
3. **EJECT:** Кнопка извлечения диска
4. **MENU:** Кнопка перехода в главное меню
5. **◀:** Кнопка перехода к предыдущей дорожке / быстрой перемотки назад
6. **▶:** Кнопка перехода к следующей дорожке / быстрой перемотки вперед
7. **BT:** Кнопка не функционирует в данной модели
8. **USB** разъем.
9. **AUX IN:** Разъем подключения внешнего источника.
10.  Кнопка снятия передней панели.
11.  Кнопка открытия/закрытия монитора
12. **Adjust angle:** Кнопка регулировки положения монитора.
13. Приемник инфракрасных сигналов пульта ДУ

## ПУЛЬТ ДИСТАНЦИОННОГО УПРАВЛЕНИЯ

### КНОПКИ ПУЛЬТА ДУ

#### ЗАМЕЧАНИЯ ПО ИСПОЛЬЗОВАНИЮ ПУЛЬТА ДУ

Пульт ДУ использует инфракрасные сигналы, поэтому при нажатии кнопок направляйте его на приемник, расположенный на передней панели устройства.

Если вы не используете пульт ДУ более месяца, извлеките из него элемент питания.

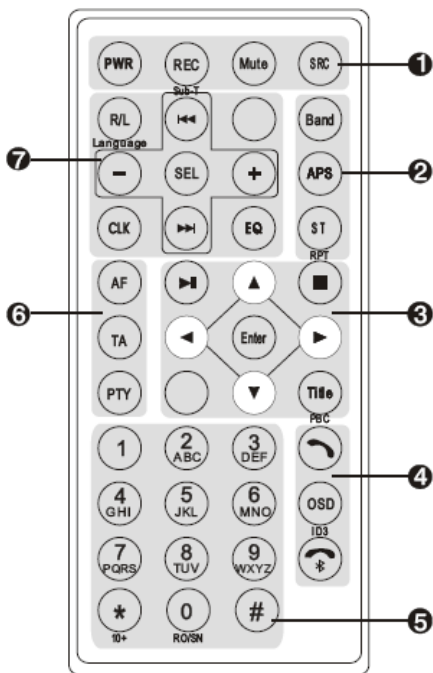

#### 1. PWR / REC / Sub-T / Mute / SRC

**PWR** Кнопка включения/выключения аппарата

**REC/Sub-T** Кнопка переключения языка субтитров

**Mute** Кнопка блокировки звука

**SRC** Кнопка выбора источника воспроизведения

#### 2. BAND / APS / ST / RPT

**BAND:** Кнопка выбора частотного диапазона/ воспроизведения в произвольном порядке

**APS:** Кнопка автоматического поиска и сохранения радиостанций / сканирования сохраненных радиостанций

**ST/RPT:** Кнопка переключения режимов стерео/ моно / повторного воспроизведения

#### 3. ►II / H / Title / Enter / DEFG

**►II:** Кнопка начала воспроизведения / паузы

**■:** Кнопка остановки воспроизведения

**TITLE:** Кнопка вызова меню заголовков

**ENTER:** Кнопка перехода к выбранному параметру / подтверждения при работе с меню

**DEFG** Кнопки навигации для работы с различными меню

4.  / **OSD/Id3** / 

 Кнопка ответа на телефонный вызов

**OSD/Id3** Кнопка вызова текущей информации на экран / вызова информации Id3

 Кнопка завершения звонка / отклонения вызова

### Примечание:

Если модель не имеет функции Bluetooth, кнопки  и  не функционируют.

5. **0-9 / RO/SN**

**RO/SN:** Кнопка сканирования радиостанций

6. **AF/TA/PTY**

**AF:** Кнопка автоматической настройки на частоту с более сильным сигналом

**TA:** Кнопка вызова информации о дорожном движении

**PTY:** Кнопка выбора по типу программ

### Примечание:

Если модель не имеет функции RDS, кнопки AF, TA и PTY не функционируют.

7. **◀▶ / +/- / SEL / CLK / EQ / R.L / LANGUAGE**

**◀▶** Кнопки быстрой перемотки и перехода по дорожкам в прямом или обратном направлении

**+/-** Кнопки повышения/понижения уровня громкости

**SEL:** Кнопка вызова меню системных настроек

**CLK:** Кнопка вызова часов

**EQ:** Кнопка переключения характеристик тембра

**R.L / LANGUAGE:** Кнопка выбора режима звука / выбора языка звукового сопровождения

## ЗАМЕНА ЭЛЕМЕНТА ПИТАНИЯ

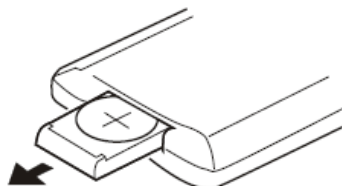

Обычно элемента питания хватает на шесть месяцев работы пульта ДУ. Если сократилось расстояние работы пульта ДУ или он перестал работать, попробуйте заменить в нем элемент питания.

Откройте отсек для элемента питания на пульте ДУ и вместо старого элемента питания установите новый – литиевую батарею CR-2025. Убедитесь, что соблюдена полярность (+ и —), и закройте отсек для элемента питания.

### ВНИМАНИЕ:

**Запрещается подвергать пульт ДУ воздействию горячих температур или прямых солнечных лучей.**

**Не оставляйте пульт ДУ в местах с повышенной влажностью или в местах скопления пыли.**

**Храните элементы питания в недоступном для детей месте. Если ребенок проглотил батарейку, немедленно обратитесь к врачу.**

**Запрещается разбирать, заряжать или бросать в огонь батарею.**

## ОСНОВНЫЕ ОПЕРАЦИИ



### ВКЛЮЧЕНИЕ/ВЫКЛЮЧЕНИЕ ПРОИГРЫВАТЕЛЯ И ВЫБОР ИСТОЧНИКА ВОСПРОИЗВЕДЕНИЯ

Нажмите кнопку **PWR**, чтобы включить устройство. Чтобы выключить прибор, нажмите и удерживайте кнопку **PWR**.

При первом включении проигрыватель автоматически переходит в режим радиоприемника. Чтобы перейти в другой режим, щелкните значок  на сенсорном экране, тогда на экране отобразится главное меню аппарата, где вы можете выбрать нужный вам источник воспроизведения (режим). Вы также можете изменить источник воспроизведения, последовательно нажимая кнопку **SRC**.

## РЕГУЛИРОВКА ПОЛОЖЕНИЯ ЭКРАНА

Нажмите кнопку , чтобы выдвинуть или задвинуть экран. При выключении прибора экран задвигается автоматически.

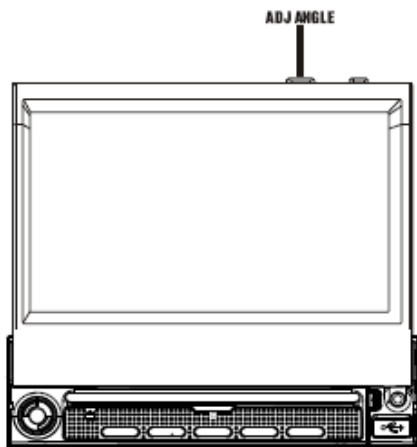

Для изменения угла экрана (всего предусмотрено 4 положения) последовательно нажимайте кнопку **Adjust angle**.



При последующем включении устройства положение экрана будет таким же, каким вы его установили в прошлый раз.

## ВНИМАНИЕ:

Не кладите никакие предметы на выдвижной монитор.

Не прикладывайте никаких усилий для изменения положения экрана.

Берегите монитор от ударов.

В зависимости от способа установки диапазон положений экрана может быть ограничен.

## УПРАВЛЕНИЕ ЗВУКОМ

Вы можете увеличивать уровень громкости, поворачивая регулятор громкости **VOL** по часовой стрелке, или уменьшать уровень громкости, поворачивая регулятор громкости против часовой стрелки.

Если вам нужно немедленно выключить звук, нажмите кнопку **MUTE**. Чтобы вернуться к предыдущему уровню звучания, нажмите кнопку **MUTE** еще раз.

## ЧАСЫ

В режиме радиоприемника нажмите кнопку **CLK**, чтобы на экране отобразились часы. Нажмите кнопку **CLK** еще раз, чтобы на экране снова отображалась текущая частота.

## НАСТРОЙКА АППАРАТА

### МЕНЮ НАСТРОЕК

1. Нажмите кнопку **SEL** на пульте ДУ.
2. Щелкните значок настроек изображения (**Video**), настроек звука (**Audio**) или системных настроек (**Basic**), чтобы перейти в соответствующее меню.
3. В открывшемся меню щелкните по стрелкам вверх/вниз, чтобы выбрать параметр для настройки.
4. Когда вы выделили нужный вам параметр, щелкая значки **+** или **-** выполните его настройку.
5. По завершению настройки щелкните значок , чтобы вернуться в предыдущее меню.



## МЕНЮ СИСТЕМНЫХ НАСТРОЕК

Тонкомпенсация (Loud) – функция, позволяющая увеличить объем более мягких звуков и сделать прослушивание более легким.

Вы можете активировать или отключить звуковое сопровождение нажатия кнопок (Beep).

Чтобы установить текущее время часов выделите параметр часов (минут) с помощью кнопок навигации, а затем кнопками +/- установите значение часов (минут).

## МЕНЮ НАСТРОЕК ЗВУКА

Параметры настройки звука: тембр низких частот (Bass), тембр высоких частот (Treble), баланс между правыми и левыми динамиками (Balance), баланс между фронтальными и тыловыми динамиками (Fader). Диапазон регулировки данных параметров:  $\pm 7$ .

В меню настроек звука вы также можете выбрать предустановки тембра EQ: ROCK (для рок-музыки), POP (для поп-музыки), CLAS (для классической музыки) или NORM (без особенностей тембра).

## МЕНЮ НАСТРОЕК ИЗОБРАЖЕНИЯ

Яркость изображения (Brightness) устанавливается в пределах от 1 до 30. Чем выше вы устанавливаете уровень яркости, тем ярче будет изображение на экране.

Насыщенность (Color) устанавливается в пределах от 1 до 30. Чем выше вы устанавливаете уровень насыщенности, тем насыщеннее будет изображение на экране.

Вы можете также выбрать режим изображения (Mode): Стандартный (STAN), Пользовательский (USER), Мягкий (SOFT) или Яркий (BRIG).

## УПРАВЛЕНИЕ РАДИОПРИЕМНИКОМ



### Выбор диапазона частот

Последовательно щелкайте по значку BAND, чтобы переключить диапазон в следующей последовательности: FM1 -> FM2 -> FM3 -> AM1 -> AM2 ->

### Автоматический поиск и сохранение радиостанций

В режиме радиоприемника нажмите и удерживайте значок AS/PS, тогда устройство начнет поиск и автоматическое сохранение радиостанций с сильным сигналом. В памяти может быть сохранено до 18 FM радиостанций и до 12 AM радиостанций.

#### Примечание:

*Перед тем как приступить к автоматическому поиску и сохранению радиостанций, убедитесь, что функция AF отключена.*

### Сканирование радиостанций

Нажмите кнопку AS, и радиоприемник перейдет к сканированному воспроизведению сохраненных радиостанций, при этом каждая радиостанция будет приниматься в течение пяти секунд. Если вы захотите остановиться на какой-либо из них, нажмите кнопку AS, чтобы остановить сканированное воспроизведение и остаться на выбранной частоте.

## Изменение радиочастоты

Автоматически: нажмите и удерживайте значок или кнопку ►►/◀◀, чтобы устройство автоматически настроилось на предыдущую/следующую радиостанцию текущего диапазона.

Вручную: нажимайте значок или кнопку ►►/◀◀, чтобы уменьшить/увеличить текущую частоту.

## Система передачи данных по каналу радиотрасляции (RDS)

Во многих городах по всему миру используется технология передачи данных по каналу радиотрасляции RDS (Radio Data System). В систему RDS включена различная информация, включая информацию о дорожном движении и типе программ. Чтобы воспользоваться преимуществами RDS, вам нужно находиться в регионе, где используется RDS, а также использовать радиоприемник, оснащенный данной функцией.

## Автоматическая настройка на частоту с более сильным сигналом (AF)

Некоторые радиостанции вещают на разных частотах, поскольку радиостанция осуществляет трансляцию на достаточно больших географических территориях и не может во всех ее областях использовать одну и ту же частоту. Функция автоматической настройки на частоту с более сильным сигналом (AF) позволяет при слабом сигнале осуществлять автоматический поиск альтернативных частот, используемых радиостанцией (при их наличии). Перед тем, как воспользоваться функцией, проведите автоматический поиск и сохранение радиостанций, т.к. функция AF активна только для сохраненных в памяти устройства радиостанций. Чтобы активировать функцию AF, щелкните значок AF, а затем нажмите кнопку ►► на пульте ДУ. Если устройство обнаружит частоту с более сильным сигналом радиостанции, на экране появится надпись «ТР» и устройство заменит частоту со слабым сигналом на частоту с сильным сигналом.

## Информация о дорожном движении (TA)

Нажмите кнопку TA, чтобы устройство начало поиск информации о дорожном движении. Когда такая информация будет получена, прибор выйдет из других режимов (например, радиоприемника или воспроизведения диска) и на экране отобразится информационное сообщение. Для возврата в предыдущий режим нажмите кнопку TA еще раз.

## Примечание:

*Функция TA приоритетна другим функциям RDS: сообщения о дорожном движении приоритетны сообщениям AF и PTY.*

## Поиск по типу программ (PTY)

Функция поиска по типу программ позволяет идентифицировать различные радиостанции по типу информации, которую они транслируют: новости, музыка и множество других. Используя функцию PTY, вы сможете легко найти и прослушать тот определенный тип программ, который вам нужен. Чтобы перейти в режим PTY и выбрать нужный вам тип программ, последовательно нажимайте кнопку PTY на пульте ДУ. Если устройство найдет станцию, соответствующую выбранному типу, оно выйдет из режима воспроизведения компакт-диска и переключится на найденную станцию. Чтобы выйти из режима PTY, нажмите кнопку PTY еще раз.

## УПРАВЛЕНИЕ ВОСПРОИЗВЕДЕНИЕМ ДИСКОВ

### Загрузка и извлечение диска

Аккуратно вставьте диск в слот для диска на передней панели. Устройство загрузит диск автоматически, а затем начнется его чтение и воспроизведение.

Чтобы извлечь диск, нажмите кнопку EJECT на передней панели. Устройство выгрузит диск. Если вы не заберете диск в течение 10 секунд, диск будет автоматически загружен обратно. Если вам не удаётся извлечь диск, нажмите и удерживайте кнопку EJECT.

### Переход в режим воспроизведения дисков

При загрузке диска в устройство, оно автоматически переходит в режим воспроизведения диска. Если диск уже загружен в устройство, последовательно нажимайте кнопку SRC на пульте ДУ, чтобы выбрать режим воспроизведения диска. Кроме того, вы можете перейти в этот режим, щелкнув соответствующий значок в главном меню аппарата.



## Воспроизведение дисков DVD

Загрузите диск DVD в устройство, и на экране отобразится следующее:



### **Примечание:**

В зависимости от типа записи некоторые диски CD-R, CD-RW, DVD-R, DVD-RW, DVD+R, DVD+RW могут не воспроизводиться устройством. Данный аппарат воспроизводит только финализированные диски, подробную ин-

формацию о финализации дисков вы можете прочесть в руководстве пользователя вашей записывающей программы.

Чтобы выйти из меню воспроизведения диска, щелкните значок BACK на экране.

## Цифровая клавиатура

Щелкните на столбце заголовков или на столбце глав, и на экране появится цифровая клавиатура:

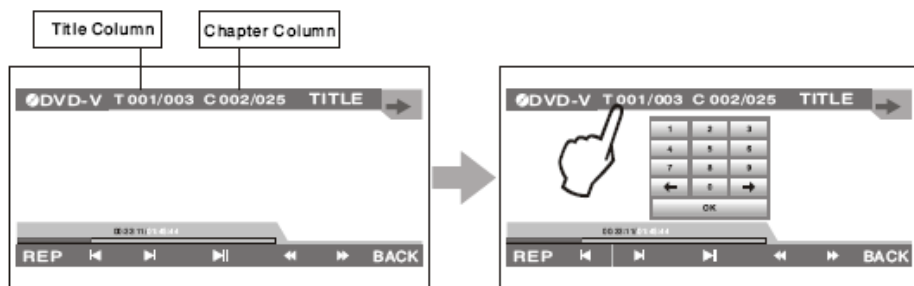

**Title Column** – Столбец заголовков

**Chapter Column** – Столбец глав

Чтобы перейти к нужному заголовку или нужной главе, щелкните соответствующие цифры на цифровой клавиатуре на сенсорном экране. Чтобы закрыть цифровую клавиатуру, щелкните значок OK.

Чтобы вернуться в предыдущее меню, щелкните значок BACK на экране.

## Меню заголовков

В режиме воспроизведения щелкните значок TITLE на сенсорном экране или нажмите кнопку **Title** на пульте ДУ, чтобы вызвать на экран меню заголовков, в котором вы можете выбрать нужный вам заголовок.

## Воспроизведение MPEG4

Воспроизведение дисков MPEG4 управляется так же, как воспроизведение дисков DVD.

## Выбор языка субтитров

Если на диске содержатся записи субтитров на разных языках, вы можете выбрать нужный вам язык, щелкая по значку **OFF** или нажимая кнопку **Sub-T** на пульте ДУ.

## Выбор ракурса изображения

Если на диске содержатся записи, снятые с разных ракурсов, вы можете переключиться на другой ракурс, щелкая по значку **OFF**.

## Выбор аудио режима

Щелкните значок **1/3**, чтобы выбрать аудио режим: стерео, левый моно или правый моно.

## Просмотр изображений

Загрузите в устройство диск с изображениями JPEG, и на экране появится следующее:

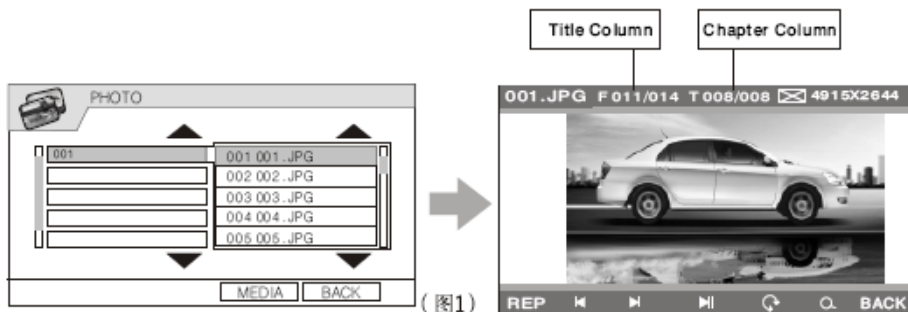

(图1)

**Title Column** – Столбец заголовков

**Chapter Column** – Столбец глав

Чтобы перейти к нужному заголовку или нужной главе, щелкните соответствующие цифры на цифровой клавиатуре на сенсорном экране. Чтобы закрыть цифровую клавиатуру, щелкните значок OK.

Вы можете поворачивать изображения на экране, для этого щелкайте значок  на сенсорном экране.

Вы можете изменять масштаб изображения, для этого щелкайте значок  на экране.

## Воспроизведение дисков MP3/CD

При загрузке диска MP3 на экране появится следующее изображение:

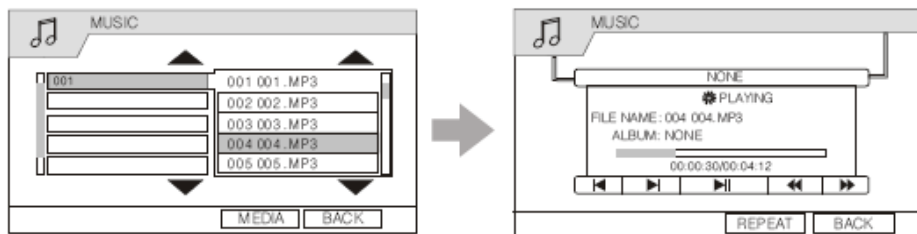

При загрузке диска CD на экране появится следующее изображение:

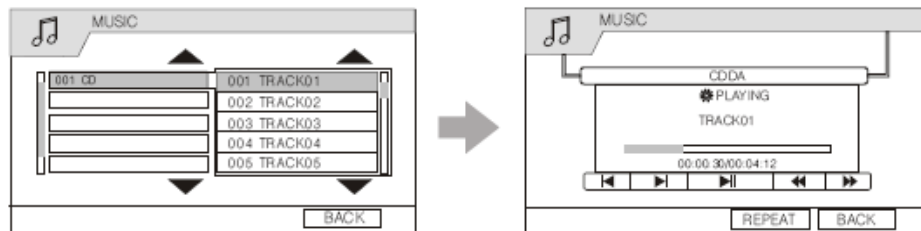

Чтобы начать воспроизведение, вы можете щелкнуть по любой дорожке. Чтобы перемещаться по списку дорожек, используйте значки ▲/▼.

## Выбор глав

В режиме воспроизведения CD/MP3 щелкните значок C на сенсорном экране или нажмите кнопку **⏪** на передней панели устройства, чтобы перейти к предыдущей главе. Щелкните значок **▶▶** на сенсорном экране или нажмите кнопку **▶▶** на передней панели устройства, чтобы перейти к предыдущей главе.

## Переключение форматов файлов

Если на диске содержатся записи разных форматов, щелкните значок MEDIA, чтобы выбрать нужный вам формат.

## Начало воспроизведения и пауза

Чтобы начать или приостановить воспроизведение, нажмите кнопку **▶▶** или щелкните значок **▶▶** на экране.

## Воспроизведение дисков VCD

В режиме воспроизведения диска VCD щелкните значок PBC на экране, чтобы выбрать режим функции PBC: ON (активирована), OFF (отключена) или CANCEL (отмена).

В режиме воспроизведения диска VCD щелкните на слово в верхнем правом углу экрана, чтобы выбрать аудио режим: STEREO (стерео), LEFT (левый моно), RIGHT (правый моно).

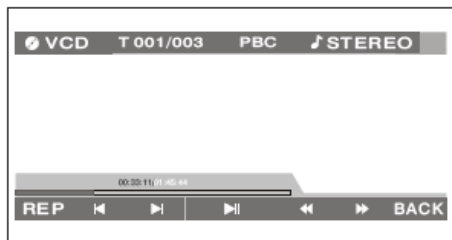

## Повторное воспроизведение

В режиме воспроизведения диска последовательно щелкайте значок RPT на экране или нажимайте кнопку ST/RPT на пульте ДУ, чтобы установить режим повтора: TRACK (Повтор дорожки), OFF (Повтор отключен), FOLDER (Повтор папки), ALL (Повтор всего).

## Воспроизведение в случайном порядке

Нажмите кнопку BAND на пульте ДУ, чтобы все дорожки воспроизводились в случайном порядке. Нажмите кнопку BAND еще раз, чтобы вернуться в режим последовательного воспроизведения.

## ВОСПРОИЗВЕДЕНИЕ С USB НАКОПИТЕЛЕЙ И КАРТ ПАМЯТИ

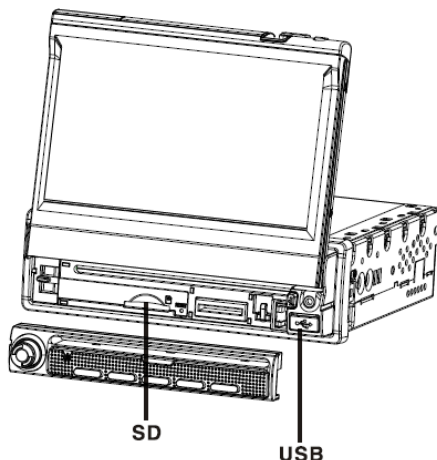

При подсоединении накопителя USB или установки карты памяти в устройство, оно автоматически перейдет в режим USB или SD соответственно.

## Управление воспроизведением

Управление воспроизведением с накопителей и карт памяти осуществляется аналогично управлению воспроизведением дисков.

## УПРАВЛЕНИЕ ТВ-ТЮНЕРОМ

### ВНИМАНИЕ:

Для того чтобы пользоваться ТВ-тюнером, необходимо подключить телевизионную антенну.

## Переход в режим ТВ-тюнера

Последовательно нажимайте кнопку SRC на пульте ДУ, чтобы выбрать режим ТВ-тюнера, или щелкните соответствующий значок в главном меню аппарата.



## ВОЗМОЖНЫЕ НЕПОЛАДКИ И СПОСОБЫ ИХ УСТРАНЕНИЯ

При возникновении неисправностей воспользуйтесь рекомендациями, приведенными в таблице. Если устранить неполадки не удалось, обратитесь в ближайший авторизованный сервисный центр.

### Автоматический поиск и сохранение телеканалов

Щелкните значок AMS в меню ТВ-тюнера или нажмите кнопку APS на пульте ДУ, чтобы начать автоматический поиск и сохранение телеканалов.

### Переключение телеканалов

Чтобы переключиться на следующий или предыдущий сохраненный телеканал, нажмите кнопку ►► или ◀◀ на пульте ДУ или щелкните значок ►► или ◀◀ в меню ТВ-тюнера.

Кроме того, вы можете переключиться на нужный телеканал, введя его номер цифровыми кнопками пульта ДУ.

### Выход из режима ТВ-тюнера

Чтобы выйти из режима ТВ-тюнера и вернуться в главное меню, щелкните значок ESC в меню ТВ-тюнера.

# РУКОВОДСТВО ПО ЭКСПЛУАТАЦИИ • SWM-776

Неисправность	Причина	Способ устранения
<b>На экране появилось сообщение об ошибке</b>		
На экране сообщение об ошибке «No Disc»	Диск грязный.	Почистите или замените диск.
	Диск загружен не той стороной.	Загрузите диск правильной стороной.
	Диск не загружен в устройство.	Загрузите диск.
На экране сообщение об ошибке «Bad Disc»	Диск грязный.	Почистите или замените диск.
	Диск загружен не той стороной.	Загрузите диск правильной стороной.
На экране сообщение об ошибке «Unknown Disc»	Формат диска не совместим с устройством.	Убедитесь, что диск чистый и устройство может его прочитать. Если диск чистый, но не воспроизводится, то это значит, что данный формат не поддерживается устройством.
На экране сообщение об ошибке «Region Error»	Диск и устройство имеют разные региональные коды. Региональные коды используются производителями дисков DVD, чтобы фильм мог быть воспроизведен только в определенной стране.	Убедитесь, что диск чистый и устройство может его прочитать. Если диск чистый, но не воспроизводится, то это значит, что его региональный код отличается от кода устройства.
<b>Неполадки общего характера</b>		
Проигрыватель не включается.	Перегорел предохранитель устройства.	Замените предохранитель на такой же или аналогичный.
	Перегорел предохранитель в автомобиле.	Замените предохранитель на такой же или аналогичный.
	Сбой в программе.	Выполните инициализацию системы, нажав кнопку RESET на передней части ресивера заостренным предметом.
Не работает пульт ДУ.	Элемент питания разрядился.	Установите новый элемент питания.
	Не соблюдена полярность при установке элемента питания.	Установите элемент питания с соблюдением полярности.
Нет звука или звук очень тихий.	Уровень громкости звука стоит на минимуме.	Увеличьте громкость.
	Неправильно выполнены соединения.	Проверьте правильность соединений в соответствии со схемой.
	Динамики вышли из строя.	Проверьте исправность динамиков.
	Не сбалансирован аудиовыход.	В меню настроек звука отрегулируйте баланс.
	Провод к динамику соприкасается с корпусом автомобиля.	Используйте изолированный провод для подключения динамиков.
Звук слабый или искажен.	Диск пиратский.	Используйте лицензионные диски.



# РУКОВОДСТВО ПО ЭКСПЛУАТАЦИИ • SWM-776

	Мощность динамиков не соответствует характеристикам выхода устройства.	Установите другие динамики.
	Динамики подсоединены неправильно.	Подсоедините динамики в соответствии со схемой подсоединений.
	Провод к динамику соприкасается с корпусом автомобиля.	Используйте изолированный провод для подключения динамиков.
При выключении двигателя автомобиля все пользовательские установки на приборе теряются.	Провода к аккумулятору подсоединены неправильно.	Выполните подсоединения в соответствии со схемой подсоединений.
<b>Неполадки в работе экрана</b>		
На экране не появляется изображение, все время показывается информация-предупреждение.	Провод к стояночному тормозу подсоединен неправильно.	Выполните подсоединения в соответствии со схемой подсоединений.
Изображение на экране искажено (например, на нем присутствуют полосы).	Система цвета диска DVD не совпадает с системой цвета экрана.	Выберите систему цвета на устройстве в соответствии с системой цвета, указанной на диске.
	Система, указанная на диске, не соответствует реальной, т.к. диск пиратский.	Используйте лицензионные диски.
	Произошел обрыв видеокабеля.	Замените видеокабель.
	Видеокабель подсоединен неправильно.	Подсоедините видеокабель в соответствии со схемой подсоединений.
Изображение на экране искажено.	Устройство вышло из строя.	Выключите устройство, а затем снова включите, попробуйте поработать с ним в других режимах, а затем перейдите в изначальный режим.
<b>Неполадки в работе радиоприемника</b>		
Плохой прием радиостанций.	Антенна выдвинута не полностью.	Выдвиньте антенну полностью.
	Обрыв кабеля или отсоединена антенна.	Убедитесь в исправности и правильности подключения антенны.
<b>Неполадки при воспроизведении дисков</b>		
Диск не воспроизводится.	Диск поцарапан.	Устраните царапины с диска, используя специальный набор.
	Диск грязный или мокрый.	Почистите диск.
	Загрязнился считывающий элемент устройства.	Проведите чистку лазерной головки с помощью специального диска.
	Диск установлен не той стороной.	Установите диск правильно.
	Формат диска несовместим с устройством.	Используйте диски, формат которых совместим с устройством.

# РУКОВОДСТВО ПО ЭКСПЛУАТАЦИИ • SWM-776

Перерывы во время воспроизведения.	Диск поцарапан.	Замените диск.
	Диск грязный или мокрый.	Почистите диск.
	Записанная на диск информация повреждена.	Записи MP3 записаны с неправильной кодировкой. Выполните перекодировку.
	Запись на диск произведена неправильно.	Повторите запись на диск.
Названия песен MP3 отображаются неправильно.	Файлы MP3 названы нестандартными символами.	Используйте стандартные символы.
Диск не загружается в устройство.	Другой диск уже загружен в устройство.	Извлеките диск, а потом устанавливайте другой.
Не отображаются субтитры.	На диск не записаны субтитры.	Замените диск на другой, где субтитры записаны.
Не получается изменить субтитры или выбрать другое языковое сопровождение.	На диск записан только один вариант субтитров или один вариант звукового сопровождения.	Используйте другой диск, где записаны разные варианты субтитров/языкового сопровождения.
Не меняется ракурс изображения при просмотре DVD.	На диск не записаны варианты ракурсов.	Используйте диск, где записаны разные ракурсы.
	Выбор ракурса недоступен для данного сегмента на диске.	Перейдите к другому сегменту.
Изображение искажено.	Диск защищен авторским правом.	Диски, защищенные авторским правом, запрещены к копированию. Данное устройство не поддерживает пиратские диски.
Не работает функция управления воспроизведением PBC.	Данный диск не поддерживает эту функцию.	Используйте диск, поддерживающий функцию PBC.
Не работает функция повтора или перехода к определенному моменту на диске при воспроизведении диска VCD.	Активирована функция PBC.	Отключите функцию PBC.

## ТЕХНИЧЕСКИЕ ХАРАКТЕРИСТИКИ

### ЖИДКОКРИСТАЛЛИЧЕСКИЙ ЭКРАН

Тип экрана .....	TFT ЖК экран с активной матрицей диагональю 7,0'
Количество пикселей .....	336,960
Источник подсветки: .....	внутренние флуоресцентные лампы
Яркость: .....	280 кд/м
Контрастность: .....	500:1
Вертикальные углы просмотра: .....	130°
Горизонтальные углы просмотра: .....	150°

### ОБЩИЕ ХАРАКТЕРИСТИКИ

Напряжение питания: .....	постоянный ток 11-14 В (на корпусе «←») )
Максимальная выходная мощность: .....	4 x 50 Вт
Сопротивление нагрузки: устройство совместимо с динамиками с сопротивлением: .....	от 4 до 8 Ом
Предохранитель: .....	10 А
Габаритные размеры: .....	525 (Ш) x 260 (Г) x 293 (В) мм
Вес: .....	2,5 кг
Диапазон рабочих температур: .....	от 0°С до +40°С

### ТВ ТЮНЕР

Диапазон принимаемых частот: 177-230 МГц, 470-860 МГц

Чувствительность: -78 - -82 дБ (1 мВт)

Система цвета в режиме ТВ приёма: - PAL, SECAM

Система звука: - В/Г, D/К, I, L

### РАДИО ТЮНЕР

Диапазон частот:

FM1/FM2: 87,5 - 108 МГц

AM: 522-1620 кГц

Шаг автоматического поиска:

FM1/FM2: 100 кГц

AM: 9 кГц

Шаг поиска вручную:

FM1/FM2: 50 кГц

AM: 9 кГц

## ПРОИГРЫВАТЕЛЬ ДИСКОВ

Поддерживаемые форматы дисков: DVD, VCD, CD-DA, CD-R/RW

Поддерживаемые форматы записи: JPEG/MPEG2,4/MP3

Отношение сигнал/шум: 60 дБ

Полоса звуковых частот: 20 Гц – 16 кГц

## ПОДДЕРЖКА USB/SD/MMC

Версия USB: USB2.0

Максимальный объем USB: 4 Гб

Максимальный объем карты: 4 Гб

*Производитель оставляет за собой право на внесение изменений в конструкцию, дизайн и комплектацию прибора без дополнительного уведомления об этих изменениях.*

Производитель: «СУПРА ТЕХНОЛОДЖИС ЛИМИТЕД»  
16/Ф., Винсом Хаус, 73 Виндхэм Стрит, Централ, Гонг Конг (НК), Китай.  
Сделано в Китае.



Товар не подлежит обязательной сертификации.

Гарантийный срок - 1 год

Срок службы изделия - 3 года

Адреса авторизованных сервисных центров приведены на сайте: [www.supra.ru](http://www.supra.ru)

Единая справочная служба: 8-800-100-3331, e-mail: [service@deltael.ru](mailto:service@deltael.ru)

## БЕЗОПАСНАЯ УТИЛИЗАЦИЯ



Ваше устройство спроектировано и изготовлено из высококачественных материалов и компонентов, которые можно утилизировать и использовать повторно.

Если товар имеет символ с зачеркнутым мусорным ящиком на колесах, это означает, что товар соответствует Европейской директиве 2002/96/ЕС.

Ознакомьтесь с местной системой раздельного сбора электрических и электронных товаров. Соблюдайте местные правила.

Утилизируйте старые устройства отдельно от бытовых отходов. Правильная утилизация вашего товара позволит предотвратить возможные отрицательные последствия для окружающей среды и человеческого здоровья.

# СПИСОК СЕРВИСНЫХ ЦЕНТРОВ

Город	Название СЦ	Обслуживаемые бренды	Телефон (приемка)	Адрес
Абакан	Экран	CAR-audio, Бытовая тех, Hi-Fi тех.	(3902) 23-39-27	Пр-т Дружбы Народов, д. 29
Арзамас	Техносервис	CAR-audio, Бытовая тех, Hi-Fi тех.	(83147) 3-07-40 7-73-82	ул. 9 Мая, д. 4
Армавир	Форет	CAR-audio, Бытовая тех, Hi-Fi тех.	(86137) 3-36-96	ул. Халтурина д.107
Архангельск	СЦ "МИР"	CAR-audio, Бытовая тех, Hi-Fi тех	(8182) 27-55-51	ул. Гагарина д. 1
Астрахань	"Элком"	CAR-audio, Бытовая тех, Hi-Fi тех	(8512) 34-94-94, 63-12-26	414057 ул. Звездная, 11/11
	Тринитрон	CAR-audio	(8512) 35-19-09	ул. Моздокская, д. 25
Ачинск	"Центр тех. обслуживания"	CAR-audio, Бытовая тех, Hi-Fi тех.	(39151) 4-55-55, 8-923-275-45-12	ул. Гагарина, 10А
Барнаул	ООО "Диод"	CAR-audio, Бытовая тех, Hi-Fi тех.	(3852) 63-94-02	ул. Пролетарская, д. 113
Барнаул	Максимум	CAR-audio	(3852) 33-66-08	ул. Смирнова, д. 73А
Белгород	ИП Мозговская М.Е.	CAR-audio, Бытовая тех, Hi-Fi тех.	(4722) 34-03-22	ул. Б.Хмельницкого, д.137
Белово	"Белово-Сервис"	CAR-audio, Бытовая тех, Hi-Fi тех.	8-908-945-19-73	ул. Железнодорожная 31 а,б
Белогорск	"ИП Десятник Н.В."	CAR-audio, Бытовая тех, Hi-Fi тех.	(41641)2-52-02	ул. Ленина, д.43
Березники	"Рембытторгтехника"	CAR-audio, Бытовая тех, Hi-Fi тех.	(3424) 23-72-23, 23-72-28, 23-71-61	ул.Л.Толстого, 76-А
Биробиджан	"Сервис-Центр"	CAR-audio, Бытовая тех, Hi-Fi тех.	(42622) 4-07-21	Биршоссе 2км, 23А
Братск	СЦ "Авторай"	CAR-audio, Бытовая тех, Hi-Fi тех	(3953) 36-25-15, 42-05-05	ул. Гидростроителей д.53, офис 502
Брянск	"Техсервис"	CAR-audio, Бытовая тех, Hi-Fi тех.	(4832) 69-11-21	пер. Авиационный, д.3/2
	Селена	CAR-audio, Бытовая тех, Hi-Fi тех.	(4832) 72-17-42	пр-кт Станке-Димитрова, д. 28
Великий Новгород	"ООО ТКТ"	CAR-audio, Бытовая тех, Hi-Fi тех.	(8162) 61-12-00	ул. Кочетова, дом 23-А
Владивосток	ВЛ-Сервис	CAR-audio, Бытовая тех, Hi-Fi тех.(не всю технику)	(4232) 459-443, 459-465	ул. Гоголя д.4 (Карбышева, д. 4)
	"Техносервис"	CAR-audio, Бытовая тех, Hi-Fi тех.	(4232) 42-90-10, 43-61-33	Народный пр-т, д.43/2
Владикавказ	"Альда-Сервис"	CAR-audio, Бытовая тех, Hi-Fi тех.	(8672) 64-04-60	ул. Кутузова, д.82
Владимир	Алькор	CAR-audio, Бытовая тех, Hi-Fi тех.	(4922) 34-86-60	ул. Чайковского, д. 40 А
Волгоград	"СЦ ОРКК техники"	CAR-audio, Бытовая тех, Hi-Fi тех.	(8442) 37-43-11	ул. Хиросимы, д. 14
	Телерадиосервис	CAR-audio, Бытовая тех, Hi-Fi тех.	(8442) 70-64-45	ул.Николая Отрады д.15 (юр.адрес ул. Тарашанцев, 55-37/4)
Вологда	Вологда	CAR-audio, Бытовая тех, Hi-Fi тех.	(817) 253-99-39, 253-99-69	ул.Новгородская, 7
Воронеж	"BEST-Сервис"	CAR-audio	(4732) 62-27-89	Ленинский проспект 119 а
	"Комплайн"	CAR-audio, Бытовая тех, Hi-Fi тех	(4732) 41-00-51, 78-50-54	пр-т Труда, д.39
Горно-Алтайск	"ИП Гончар О.В."	CAR-audio, Бытовая тех, Hi-Fi тех.	8-903-919-77-17	ул. Гончарная, д.37
Дзержинск	"Кварц"	CAR-audio, Бытовая тех, Hi-Fi тех.	(8313) 22-93-00	пр.Циолковского, д.54
Димитровград	"ЭлКом Сервис"	CAR-audio, Бытовая тех, Hi-Fi тех.	(84235) 2-86-59	ул. Октябрьская, д.63
Екатеринбург	"Кардинал"	CAR-audio, Бытовая тех, Hi-Fi тех.	620144	г.Екатеринбург, ул.8 Марта, д.84
	СониКо	CAR-audio, Бытовая тех, Hi-Fi тех.	(343) 269-19-48, 269-29-48	ул. Степана Разина, дом 109, офис 100.
	Экран	CAR-audio, Бытовая тех, Hi-Fi тех.	(343) 242-13-94	Красноуральская д. 25 (ТТЦ)
Иваново	ТР-Сервис	CAR-audio, Бытовая тех, Hi-Fi тех.	(4932) 30-06-05,41-09-61	ул.Пролетарская, д.44А,

Ижевск	ДС-Центр	CAR-audio, Бытовая тех, Hi-Fi тех., Климат	(3412) 43-16-62	ул.Карла Маркса, д.393
	РИТ-Сервис	CAR-audio, Бытовая тех, Hi-Fi тех., Климат	(3412) 430-752, 44-44-98, 43-07-52	ул. Максима Горького, д. 162
	Служба сервиса "Элгуд"	CAR-audio, Бытовая тех, Hi-Fi тех.	(3412) 77-10-10	ул. Им. Вадима Сивкова, д. 152
Иркутск	Евросервис	CAR-audio, Бытовая тех, Hi-Fi тех.	(3952) 51-15-24	ул. Лермонтова, д. 281
	СЦ МАСТЕР	CAR-audio, Бытовая тех, Hi-Fi тех.	(3952) 65-04-95, 93-16-56	ул. Киренская д.20
Ишим	ИП Черногор А.А.	CAR-audio, Бытовая тех, Hi-Fi тех.	(34551) 5-05-11, 7-64-74	ул. М.Садовая, д.207, корп. А
Йошкар-Ола	ИП Колесников А.Ю.	CAR-audio, Бытовая тех, Hi-Fi тех.	(8362) 63-02-25	ул. Палантая, д. 77.
Казань	ООО "12 Вольт"	CAR-audio	(843) 277-40-04/20	ул. Ютазинская, 18 а, тел. 512-00-99, доб.107 .
	СЦ "Витязь"	CAR-audio, Бытовая тех, Hi-Fi тех.	(843) 248-71-17	пр. Хусaina Ямашева, д.38
	ООО "Ультра-К"	CAR-audio, Бытовая тех, Hi-Fi тех.	(843)512 56 91, (843) 267 39 33	ул. Маршрутная, д.12А
Калининград	Вега	CAR-audio, Бытовая тех, Hi-Fi тех.	(4012) 35-85-05	ул.Гагарина 41-45
Калуга	"Бизнес Сервис"	CAR-audio, Бытовая тех, Hi-Fi тех.	(4842) 54-83-33, 54-82-22, 79-48-95	ул. Суворова, д.25, Грабцевское ш., д.47
Каменск-Уральский	Техноцентр-Сервис	CAR-audio, Бытовая тех, Hi-Fi тех.	(3439) 34-74-39, 39-95-20	ул. Исетская, д.336
Кемерово	ООО "СЦ Мастеръ"	CAR-audio, Бытовая тех, Hi-Fi тех.	(3842) 38-19-43, 53-74-88	ул. Веры Волошиной, 4; пр. Ленина, 134
Киров	"ТВКОМ"	CAR-audio, Бытовая тех, Hi-Fi тех.	(8332) 54-69-56	Октябрьский пр-кт, д. 116А
	Экран-Сервис	CAR-audio, Бытовая тех, Hi-Fi тех.	(8332) 54-21-56	ул. Некрасова д. 42
Кореновск	ИП Юдаков Д.В.	CAR-audio, Бытовая тех, Hi-Fi тех.	(86142) 443-59	ул.Пурыхина д.2А
Кострома	АНТЭК	CAR-audio, Бытовая тех, Hi-Fi тех.	(4942) 41-02-02	ул. Станкостроительная д.5 Б
Краснодар	"М-Сервис ЮГ"	CAR-audio, Бытовая тех, Hi-Fi тех.	(861) 222-64-13, 222-8-555	ул. Академика Лукьяненко, д.103, оф.55
	И.П. Новоженцев АСЦ "РИА"	CAR-audio, Hi-Fi тех., Климат	(861) 224-93-48	Ростовское шоссе 22/4
	"ТВ-Юг"	CAR-audio, Бытовая тех, Hi-Fi тех.	(861) 239-06-21, 270-85-65	ул. Шевченко, д. 168, оф. 26
Красноуральск	"Интерсервис"	CAR-audio, Бытовая тех, Hi-Fi тех.	8 (34384) 3-60-26	ул. Карпинского, д.15
Красноярск	"Город мастеров"	CAR-audio, Бытовая тех, Hi-Fi тех.	(391) 242-46-46, 290-06-47, 244-54-12	ул. Яковлева, д.59
	"Электроальянс"	CAR-audio, Бытовая тех, Hi-Fi тех.	(3912) 93-54-33, 94-52-82	ул. Дудинская 1, помещение "В"
	КрасАлСервис	CAR-audio, Бытовая тех, Hi-Fi тех.	(3912) 77-29-81, 78-25-07	пер.Светлогорский, д.2
	Синатра	CAR-audio	(3912) 584-999	ул. Металлургов, д. 2в, строение 33
Курган	"СМС-сервис"	CAR-audio, Бытовая тех, Hi-Fi тех.	(3522) 47-27-25	6А мкр, дом 11, офис 8
Курск	Первая Сервисная Компания	CAR-audio, Бытовая тех, Hi-Fi тех.	(4712) 51-45-75	ул. Садовая, д. 5
Липецк	ИП Соболев Г.Ю.	CAR-audio, Бытовая тех, Hi-Fi тех.	(4742) 40-10-72	ул. Мичурина, д.46
	ООО "Фолиум"	CAR-audio, Бытовая тех, Hi-Fi тех.	(4742) 34-07-13	ул. Космонавтов, д.8
Махачкала	Техник ISE	CAR-audio, Бытовая тех, Hi-Fi тех., Климат	(8722) 647-133, 64-28-95	пр-т И.Шамиля, д. 20
Минск	Азариус	CAR-audio, Бытовая тех, Hi-Fi тех.	+375-17-256-94-54	пр. Пушкина, 50
Мурманск	СЦ Электроника	CAR-audio, Бытовая тех, Hi-Fi тех.	(8152) 53-57-75, 27-10-42, 70-25-40	Ледокольный пр., д. 5; ул. Радищева, 19
Набережные Челны	ТриО	CAR-audio, Бытовая тех, Hi-Fi тех.	(8552) 59-23-58	ул.40 лет Победы д.67А, к-с 52/11А

Нижний Новгород	"Импульс"	CAR-audio, Бытовая тех, Hi-Fi тех.	(831) 462-96-69	ул. Жукова, д.24
	"Качественный сервис"	CAR-audio, Бытовая тех, Hi-Fi тех.	(831) 229-60-87, 229-63-66	ул. Заводской парк, д. 21
	Нижегородский ЦС	CAR-audio, Бытовая тех, Hi-Fi тех.	(831) 436-75-04, 436-63-71	ул. Максима Горького, д. 250
Новокузнецк	ООО "СФ-Сервис"	CAR-audio, Hi-Fi тех.	(3843) 95-01-83	ул.Транспортная дом 89 корпус 3 (Автотеатр, 2й этаж)
Новосибирск	РАШ	CAR-audio, Бытовая тех, Hi-Fi тех.	(383) 201-05-31	Красный проспект, д. 56
	Сибирский Сервис	CAR-audio, Бытовая тех, Hi-Fi тех.	(383) 355-55-60, 292-47-12	ул. Вертоковская, д.42
	АвтоСаунд	CAR-audio, Бытовая тех, Hi-Fi тех.	(383)256-11-99, (383)263-55-03	ул. Волочаевская, 64
Обнинск	Радиотехника	CAR-audio, Бытовая тех, Hi-Fi тех.	(48439) 613-73 644-14 5-31-31,5-63-50	Обнинск,пл. Треугольная д.1 Калуга, ул. Николо-Козинская, д. 65
Омск	Домотехника-сервис	CAR-audio, Бытовая тех, Hi-Fi тех.	(3812) 36-74-01 г.Ишим (34551) 7-46-31	ул. Лермонтова, д.194; г.Ишим, ул.Карасульская д.183
	"Формула звука"	CAR-audio, Бытовая тех, Hi-Fi тех.	(3812) 90-66-11	ул. Лермонтова, д. 93
Оренбург	ООО "ТИКО-сервис"	CAR-audio, Бытовая тех, Hi-Fi тех.	(3532) 77-67-64	ул. Комсомольская д.16
	Эль-Сервис	CAR-audio, Бытовая тех, Hi-Fi тех.	(3532) 99-48-87 старый тел.332-688	460065 ул. Пролетарская, д. 208
Орел	ООО "АРС"	CAR-audio, Бытовая тех, Hi-Fi тех.	(4862) 55-15-06, 55-08-34, 89208111107	ул. Московская д.100, ул. Московская д.68
Орск	Аста-Сервис	CAR-audio, Бытовая тех, Hi-Fi тех.	(3537) 213-666	ул. Краматорская, д. 50
	"Опт-Сервис"	CAR-audio, Бытовая тех, Hi-Fi тех., Климат	(3537) 25-00-70, 62-04-85	пр. Ленина, д.11; г.Новотроицк, ул.Губина 4
Пенза	Телесервис	CAR-audio, Бытовая тех, Hi-Fi тех.	(8412) 64-04-45, 49-24-25	ул. Мирская, д. 17
Пермь	РТВ-Сервис	CAR-audio, Бытовая тех, Hi-Fi тех.	(342) 220-08-48	ул. Мира, д.55
	"Сатурн-Сервис"	CAR-audio, Бытовая тех, Hi-Fi тех.	(342) 290-500, 290-512	ул. Карпинского, д. 27
Псков	"Фронда"	CAR-audio, Бытовая тех, Hi-Fi тех.	(8112) 57-31-98	ул. Киселева, д.16 оф. 21
Пятигорск	ИП Сериков	CAR-audio, Бытовая тех, Hi-Fi тех.	8(8793)98-70-11	ул. 5-ый Переулк д. 13
Ростов-на-Дону	"Оптима-сервис"	CAR-audio, Бытовая тех, Hi-Fi тех., Климат	(863) 230-31-31, 8-961-280-31-31	ул. Турмалиновская 79/3
	ООО "Поиск-Сервис"	CAR-audio, Бытовая тех, Hi-Fi тех., Климат (свой)	(863) 255-20-17/18/19	ул. 50 лет Ростсельмаша, д.1
	АСЦ "Абсолют-Сервис"	CAR-audio, Бытовая тех, Hi-Fi тех.	(863) 299-30-60	ул. Мечникова, 71Д
	Теле Дон Сервис	CAR-audio, Бытовая тех, Hi-Fi тех.	(863) 247-14-41	ул. Вересаева 8
Рязань	Техсервис	CAR-audio, Бытовая тех, Hi-Fi тех.	(4912) 21-02-19	ул. Новая д. 51-Г
	Турист	CAR-audio, Бытовая тех, Hi-Fi тех.	(4912) 76-01-56, 75-27-07, 75-75-13, 92-14-44	390048 г.Рязань ул.Новоселов д.21А(фактический адрес)
Самара	"Радиомоде"	CAR-audio, Бытовая тех, Hi-Fi тех.	(846) 223-01-00, 990-18-12	ул. Ново-Вокзальная 161А
	Экспресс-Сервис	CAR-audio, Бытовая тех, Hi-Fi тех.	(846) 228-72-18	ул. XXII Партсъезда, д. 52
Санкт-Петербург	Импорт-сервис	CAR-audio, Бытовая тех, Hi-Fi тех.	(812) 268-00-30, 268-02-77	ул. Бухарестская д. 72
	ООО"Партия-Сервис-Балтик"	CAR-audio, Бытовая тех, Hi-Fi тех.	(812) 374-21-16 (17)	ул. Варшавская, д. 51, кор. 1
	ООО "АЦ"Пионер Сервис"	CAR-audio, Бытовая тех, Hi-Fi тех.	(812) 295-84-14, 327-24-62, 324-75-33,295-84-14 331-89-24, 513-54-31	пр.Лиговский, д.52 ул.Новолитовская, д.5, , Выборгское ш., д.7

Саратов	Сар-сервис	CAR-audio, Бытовая тех, Hi-Fi тех.	(8452) 51-00-99 20-03-85	410004 4-й Вакуровский проезд д.4
	"Саратовремонт"	CAR-audio, Бытовая тех, Hi-Fi тех.	(8452) 55-28-56	ул. Алексеевская д.5
Северодвинск	Сервисный центр	CAR-audio, Бытовая тех, Hi-Fi тех.	(8184) 58-72-21 (8184) 27-84-62	Ул. Гагарина, д.12; ул. Дзержинского д.1
Смоленск	"АС-сервис"	CAR-audio, Бытовая тех, Hi-Fi тех, Климат	(4812) 68-30-31, 38-03-94	214000, ул. Тухачевского, д. 3 А
Сочи	"Техно-2000"	CAR-audio, Бытовая тех, Hi-Fi тех.	(8622) 98-56-20	ул. Конституции, д. 46
Ставрополь	ИП Плотников	CAR-audio, Бытовая тех, Hi-Fi тех.	(8652) 55-17-48	ул. Пирогова д.37 офис 11
	Техно-Сервис	CAR-audio, Бытовая тех, Hi-Fi тех.	(8652) 39-55-30	ул. 7-ая Промышленная, д.6
Сыктывкар	ТехСервис	CAR-audio, Бытовая тех, Hi-Fi тех.	(8212) 29-12-20, 22-95-29	ул. Гаражная, 25
Таганрог	"ТРЦ-Вега"	CAR-audio, Бытовая тех, Hi-Fi тех.	(8634) 65-10-58	ул. Дзержинского, д. 193
Тамбов	"БВС-2000"	CAR-audio, Бытовая тех, Hi-Fi тех.	(4752) 56-19-42	Мичуринская д. 137а
Тверь	Трест-69	CAR-audio, Бытовая тех, Hi-Fi тех.	(4822) 47-59-69	ул. Горького, д.33
	Электроникс	CAR-audio, Бытовая тех, Hi-Fi тех.	(4822) 35-35-30	ул. Циммервальдская, д. 24
Тольятти	Жигули-Гарант	CAR-audio, Бытовая тех, Hi-Fi тех.Климат	(8482) 20-32-42	ул.Кулибина, д.6а, оф.15
	Абсолют-Сервис	CAR-audio, Бытовая тех, Hi-Fi тех.	(8482) 40-17-28, 33-86-17, 51-55-44	ул.Коммунальная д.46 ул. Карла Маркса 53; ул Свердлова 13/16;
Томск	"Экстрем-2"	CAR-audio, Бытовая тех, Hi-Fi тех.	(3822) 56-23-35, 48-08-80	пр-т Кирова, д.58
Тула	ИП Крылов И.Ю.	CAR-audio, Бытовая тех, Hi-Fi тех.	(4872) 355-399	ул.Н.Руднева д.28
Тюмень	Пульсар	CAR-audio, Бытовая тех, Hi-Fi тех.	(3452) 20-82-65; 28-08-56; 24-55-80	ул.Республики,д.169, ул. Первомайская, д.6
Улан-Удэ	ЮФФА	CAR-audio, Бытовая тех, Hi-Fi тех.	(3012) 41-92-99	ул. Жердева, д.138
Ульяновск	АСЦ "Техно-Сервис"	CAR-audio, Бытовая тех, Hi-Fi тех.	(8422) 45-59-49	ул. Автозаводская, д.36
	"Студия Звука АВТОБЛЮЗ"	CAR-audio, Бытовая тех, Hi-Fi тех.	(8422) 53-03-03	Димитровградское шоссе, 1
Уфа	БашТелеРадиоСервис	CAR-audio, Бытовая тех, Hi-Fi тех.	(347) 252-46-97, 252-13-57	пр. Салавата Юлаева, 59; пр. Октября, 25; ул. Гафури, 4;
	"Пилигрим-сервис"	CAR-audio, Бытовая тех, Hi-Fi тех.	(347) 277-12-62	пр. Октября, д. 148
Хабаровск	"Эталон ДВ"	CAR-audio, Бытовая тех, Hi-Fi тех.	(4212) 54-00-44, 25-30-60	ул. Иртышская, д.17
Чебоксары	"ВТИ-Сервис"	CAR-audio, Бытовая тех, Hi-Fi тех.	(8352) 63-73-24	пр-т И.Яковлева, д.4/2
Челябинск	"АС-Сервис"	CAR-audio, Бытовая тех, Hi-Fi тех.	(351) 232-20-01, 772-66-00	ул. Энтузиастов, д.16, ул. Комарова, д. 114
	Найф	CAR-audio, Бытовая тех, Hi-Fi тех.	(351) 260-87-78	ул. Татынической, д. 13
	Рембыттехника	CAR-audio, Бытовая тех, Hi-Fi тех.	(351) 772-72-05	ул. Производственная, д.86
Черемхово	СЦ "Рембыттехника"	CAR-audio, Бытовая тех, Hi-Fi тех.	(83954) 65-10-90	ул. Белинского, 19
Череповец	"Телемастер"	CAR-audio, Бытовая тех, Hi-Fi тех.	(8202) 23-66-70, 26-50-37	пр. Победы д.97
Чита	"21 Век-сервис"	CAR-audio, Бытовая тех, Hi-Fi тех.	(3022) 44-09-03	ул. 9 Января 35б, оф.4
Шахты	"Мир звука"	CAR-audio	(8636) 223-000, 222-475	пр-кт Победа Революции 126, м-н Мир Звука
Якутск	ТД Пионер	CAR-audio, Бытовая тех, Hi-Fi тех.	8-914-2257283	ул. Ильменская, д.21
Ярославль	ВИРТ	CAR-audio, Бытовая тех, Hi-Fi тех.	(4852) 58-22-11	ул. Республиканская, 3