

# Pioneer

---

## Руководство пользователя

DVD RDS AV PЕCИBEP

# AVH-5400DVD



**DIIX™**



---

*Русский*

## Благодарим Вас за покупку этого изделия компании PIONEER.

Для обеспечения правильности эксплуатации внимательно прочитайте данное руководство перед началом использования изделия. Особенно важно, чтобы Вы прочли и соблюдали инструкции, помеченные в данном руководстве заголовками **ПРЕДУПРЕЖДЕНИЕ** и **ВНИМАНИЕ**. Держите данное руководство под рукой для обращения к нему в будущем.

### **Обязательно прочтите это**

- Коды регионов для дисков DVD video 8
- Рекомендации по обращению с изделием 73

### **01 Меры предосторожности**

#### ВАЖНЫЕ МЕРЫ

#### ПРЕДОСТОРОЖНОСТИ 4

#### Безопасность движения 4

Во избежание разрядки аккумуляторной батареи 5

### **02 Перед началом эксплуатации**

Сведения об этом устройстве 7

В случае возникновения неполадок 8

Защита Вашего устройства от кражи 8

Перезагрузка микропроцессора 9

Регулировка положения отклика сенсорных панелей (калибровка сенсорной панели) 9

Сведения об этом руководстве 9

### **03 Описание элементов устройства**

Основное устройство 10

### **04 Основные операции**

Основные функции устройства 11

Использование значка прокрутки и шкалы воспроизведения 11

Активация кнопок сенсорной панели 12

Стандартные операции настройки меню/ операции со списками 13

Открытие и закрытие ЖК-панели 13

Извлечение диска 14

Извлечение карты SD 14

Установка часов 14

### **05 Тюнер**

Знакомство с функциями тюнера 15

### **06 Воспроизведение видео**

Знакомство с функциями видео 16

### **07 Воспроизведение аудио**

Знакомство с функциями воспроизведения звука 19

### **08 Просмотр фотографий**

Знакомство с функциями просмотра изображений 21

Знакомство с операциями воспроизведения неподвижных изображений в режиме слайд-шоу 22

### **09 Подробные инструкции**

Запоминание и повторный вызов радиостанций 24

Отображение радиотекста 24

Запись и вызов из памяти радиотекста 24

Запоминание частот самых мощных трансляций 24

Настройка на мощные сигналы 25

Прием дорожных сводок 25

Использование функцийPTY 25

Переключение между типами медиафайлов 26

Работа с меню DVD 26

Воспроизведение в произвольной последовательности 27

Повторное воспроизведение 27

Возобновление воспроизведения (Закладка) 28

Покадровое воспроизведение 28

Замедленное воспроизведение 28

Поиск участка на диске для воспроизведения 28

Изменение языка звукового сопровождения во время воспроизведения (Мульти-аудио) 29

- Изменение языка субтитров во время воспроизведения (Мульти-субтитры) **29**
- Изменение ракурса во время воспроизведения (Несколько ракурсов) **29**
- Возврат к указанному месту **30**
- Выбор аудиовыхода **30**
- Воспроизведение с функцией PBC **30**
- Выбор дорожек из списка названий дорожек **30**
- Выбор файлов из списка имен файлов **30**
- Использование S.Rtrv (функции преобразования звука) **31**
- Воспроизведение содержимого VOD (видео по запросу) в формате DivX® **31**
- Захват изображения в файлах JPEG **32**
- Изменение формата экрана **32**
- 10 Элементы меню**
  - Знакомство с элементами меню **34**
  - Регулировки параметров звука **35**
  - Настройка проигрывателя DVD-дисков **38**
  - Настройки системы **43**
  - Настройки заставки **51**
  - Создание пользовательских меню **52**
- 11 Другие функции**
  - Изменение настроек изображения **53**
  - Регулировка положения отклика сенсорных панелей (калибровка сенсорной панели) **54**
  - Использование дополнительного источника сигнала (AUX) **54**
- 12 Установка**
  - Подключение устройств **56**
  - Установка **63**
- Дополнительная информация**
  - Устранение неисправностей **66**
  - Сообщения об ошибках **68**
  - Сообщения об ошибках для автоматического эквалайзера **71**
  - Значение сообщений **71**
  - Список индикаторов **72**
  - Рекомендации по обращению с изделием **73**
  - Поддержка сжатых аудиофайлов (компакт-диск, USB, SD) **76**
  - Последовательность воспроизведения аудиофайлов **77**
  - Правильное использование дисплея **78**
  - Авторское право и товарные знаки **79**
  - Таблица кодов языка для DVD **81**
  - Технические характеристики **83**

## ВАЖНЫЕ МЕРЫ ПРЕДОСТОРОЖНОСТИ

Внимательно прочтите данные инструкции по работе с дисплеем и сохраните их для использования в будущем.

- 1 Перед началом работы с дисплеем внимательно и полностью ознакомьтесь с настоящим руководством.
- 2 Держите это руководство под рукой в качестве справочника по правилам эксплуатации и мерам предосторожности.
- 3 Обратите особое внимание на все предупреждения, содержащиеся в данном руководстве, и точно следуйте всем инструкциям.
- 4 Не допускайте к использованию системы посторонних лиц, не ознакомившихся с инструкциями по эксплуатации.
- 5 Не устанавливайте дисплей в местах, где он может (i) закрывать обзор водителю, (ii) препятствовать нормальной работе систем автомобиля или устройств обеспечения безопасности, таких как подушки безопасности, кнопки аварийной сигнализации, или (iii) создавать водителю помехи при управлении автомобилем.
- 6 Не используйте дисплей, если это каким-либо образом отвлекает Ваше внимание и снижает безопасность управления автомобилем. Всегда соблюдайте правила безопасного вождения и все существующие правила дорожного движения. При возникновении проблем с использованием системы или качеством изображения на дисплее остановите автомобиль в безопасном месте и выполните необходимые настройки.
- 7 Всегда пристегивайте ремень безопасности при управлении автомобилем. Если ремень не пристегнут надлежащим образом, то в случае аварии последствия могут быть намного тяжелее.
- 8 Запрещается использовать наушники во время управления автомобилем.

- 9 В целях обеспечения безопасности некоторые функции доступны только после полной остановки автомобиля и включения стояночного тормоза.
- 10 Запрещается устанавливать уровень громкости, заглушающий внешние звуки дорожной обстановки и сигналы специального автотранспорта.



### ПРЕДУПРЕЖДЕНИЕ

Не пытайтесь самостоятельно производить установку или ремонт дисплея. Установка или ремонт дисплея лицами, не обладающими специальными навыками и опытом работы с электронным оборудованием и автомобильными аксессуарами, могут создать опасность поражения электрическим током или иных инцидентов.

## Безопасность движения



### ПРЕДУПРЕЖДЕНИЕ

- **СВЕТЛО-ЗЕЛЕНЫЙ ПРОВОД У РАЗЪЕМА ПИТАНИЯ ПРЕДНАЗНАЧЕН ДЛЯ КОНТРОЛЯ ЗА СОСТОЯНИЕМ ПАРКОВКИ И ДОЛЖЕН БЫТЬ ПОДСОЕДИНЕН К ВЫКЛЮЧАТЕЛЮ СТОЯНОЧНОГО ТОРМОЗА СО СТОРОНЫ ИСТОЧНИКА ПИТАНИЯ. НЕПРАВИЛЬНОЕ ПОДСОЕДИНЕНИЕ ИЛИ ИСПОЛЬЗОВАНИЕ ДАННОГО ПРОВОДА МОЖЕТ ЯВЛЯТЬСЯ НАРУШЕНИЕМ ДЕЙСТВУЮЩЕГО ЗАКОНОДАТЕЛЬСТВА И МОЖЕТ СТАТЬ ПРИЧИНОЙ СЕРЬЕЗНЫХ ТРАВМ ИЛИ УЩЕРБА ИМУЩЕСТВУ.**
- Во избежание повреждения устройства и получения травм, а также возможного нарушения действующего законодательства данное устройство не должно использоваться с видеозеркалом, который виден с водительского места.

## Меры предосторожности

- Во избежание несчастных случаев и нарушения законодательства запрещается просмотр видео на передних сиденьях во время движения автомобиля. Также задние дисплеи должны быть установлены так, чтобы не отвлекать внимание водителя.
- В некоторых странах или штатах просмотр изображений на дисплее в транспортном средстве даже пассажирами может быть противозаконным. Там, где действуют такие законодательные акты, они должны соблюдаться, и функции DVD данного устройства не должны использоваться.

При попытке просмотра видео во время движения автомобиля на переднем дисплее появится предупреждение **Viewing of front seat video source while driving is strictly prohibited.**

Для просмотра видео на переднем дисплее припаркуйте автомобиль в безопасном месте и включите стояночный тормоз.

### Использование дисплея, подключенного к REAR MONITOR OUTPUT

Если подключить этот модуль к дисплею с помощью **REAR MONITOR OUTPUT**, пассажиры на заднем сиденье смогут просматривать статические и движущиеся изображения.

#### ПРЕДУПРЕЖДЕНИЕ

**ЗАПРЕЩАЕТСЯ** устанавливать дисплей так, чтобы водитель мог просматривать DVD во время управления автомобилем.

### Использование камеры заднего обзора

Камера заднего обзора (приобретается отдельно) позволяет следить за прицепом, а также контролировать положение автомо-

биля при парковке задним ходом в узком месте.

#### ПРЕДУПРЕЖДЕНИЕ

- **ИЗОБРАЖЕНИЕ НА ЭКРАНЕ МОЖЕТ БЫТЬ ЗЕРКАЛЬНЫМ.**
- **ИСПОЛЬЗОВАТЬ ВХОД ТОЛЬКО ДЛЯ КАМЕР ЗАДНЕГО ОБЗОРА, ПЕРЕДАЮЩИХ ЗЕРКАЛЬНОЕ ИЗОБРАЖЕНИЕ. В ПРОТИВНОМ СЛУЧАЕ ВОЗМОЖНО ПОЛУЧЕНИЕ ТРАВМЫ ИЛИ ПОВРЕЖДЕНИЕ ОБОРУДОВАНИЯ.**

#### ВНИМАНИЕ

- Камера заднего обзора позволяет следить за прицепом, а также контролировать положение автомобиля при парковке задним ходом. Запрещается использование камеры в развлекательных целях.
- Помните, что границы изображения, переданного с камеры заднего обзора, могут быть обрезаны, если во время парковки задним ходом используется режим “во весь экран”, а также если камера используется для контроля ситуации позади автомобиля во время движения вперед.

### Во избежание разрядки аккумуляторной батареи

При использовании данного устройства не заглушайте двигатель автомобиля, чтобы избежать расхода заряда аккумуляторной батареи.

- В случае отключения питания данного устройства в результате замены аккумуляторной батареи и т.п. настройки микрокомпьютера устройства сбрасываются. Перед отключением питания рекомендуется сохранить информацию о настройках аудиопараметров.

**ПРЕДУПРЕЖДЕНИЕ**

Не используйте устройство в автомобилях, в которых не предусмотрено положение ключа зажигания АСС.

## Перед началом эксплуатации



Если вы желаете утилизировать данное изделие, не выбрасывайте его вместе с обычным бытовым мусором. Существует отдельная система сбора использованных электронных изделий в соответствии с законодательством, которая предполагает соответствующее обращение, возврат и переработку.

Частные лица в странах Евросоюза, Швейцарии и Норвегии могут бесплатно возвращать использованные электронные изделия в специализированные пункты приема или в магазин (при покупке аналогичного нового устройства).

Если Ваша страна не указана в приведенном выше перечне, обращайтесь в органы местного управления за инструкциями по правильной утилизации продукта.

Тем самым Вы обеспечите утилизацию Вашего изделия с соблюдением обязательных процедур по обработке, утилизации и вторичной переработке и, таким образом, предотвратите потенциальное негативное воздействие на окружающую среду и здоровье людей.



### Сведения об этом устройстве

Частоты тюнера в этом устройстве распределены для использования в Западной Европе, Азии, на Ближнем Востоке, в Африке и Океании. При использовании в других регионах качество приема может быть плохим. Функция RDS (радиовещательная система передачи информации) доступна

только в регионах, где транслируются сигналы RDS для FM-станций.

#### ВНИМАНИЕ

Данное изделие классифицируется как лазерное устройство класса 1 согласно стандарту 'Безопасность лазерных устройств' IEC 60825-1:2007 и содержит лазерный модуль класса 1M. В целях обеспечения полной безопасности не снимайте какие-либо крышки и не пытайтесь проникнуть внутрь изделия. Ремонт должен выполняться квалифицированным специалистом.

ЛАЗЕРНЫЙ ПРОДУКТ КЛАСС 1

ВНИМАНИЕ—НЕВИДИМОЕ И ВИДИМОЕ ЛАЗЕРНОЕ ИЗЛУЧЕНИЕ КЛАССА 1M ПРИ ОТКРЫТОЙ КРЫШКЕ ЗАПРЕЩАЕТСЯ СМОТРЕТЬ В ЛАЗЕРНЫЙ ПУЧОК ЧЕРЕЗ ОПТИЧЕСКИЕ ПРИБОРЫ.

#### ⚠ ВНИМАНИЕ

- Не допускайте попадания жидкости на устройство. Это может повлечь поражение электрическим током. Кроме того, попадание жидкости в устройство может стать причиной его выхода из строя, перегрева и появления дыма.
- Держите данное руководство под рукой для обращения к нему в будущем.
- Всегда сохраняйте уровень громкости достаточно низким, чтобы были слышны звуки извне.
- Не допускайте воздействия влажности на изделие.
- При отключении или разряде аккумуляторной батареи память предварительных настроек будет стерта.

## Коды регионов для дисков DVD video

На данном проигрывателе можно воспроизводить диски DVD video только с совместимым кодом региона. Код региона проигрывателя указан на нижней панели данного устройства и в руководстве по эксплуатации (см. *Технические характеристики* на стр. 83).

## В случае возникновения неполадок

При неполадках в работе этого изделия свяжитесь с торговым представителем компании-производителя или с ближайшим сервисным пунктом Pioneer.

## Защита Вашего устройства от кражи

В целях предотвращения кражи переднюю панель можно снимать.

- Если не отсоединить переднюю панель от основного устройства в течение четырех секунд после выключения зажигания автомобиля, раздастся предупреждающий сигнал.
- Вы можете отключить предупреждающий сигнал. См. раздел *Включение предупреждающего сигнала* на стр. 47.

### Важно

- Соблюдайте осторожность при снятии и установке передней панели.
- Берегите переднюю панель от сильных ударов.
- Предохраняйте переднюю панель от воздействия прямого солнечного света и высоких температур.
- Если передняя панель была снята, то перед запуском двигателя установите ее на место.
- Прежде чем снять переднюю панель, обязательно отключите от нее все кабели и ус-

тройства, чтобы не повредить устройство и внутреннюю отделку салона.

## Снятие передней панели

- **Нажмите сверху и снизу на правую часть панели и потяните на себя.**

Не нажимайте на панель слишком сильно, не роняйте ее на пол, берегите от воды или других жидкостей во избежание необратимых повреждений.

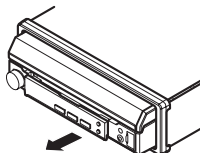

## Установка передней панели

- 1 **Зафиксируйте левый край панели на устройстве.**

Передняя панель крепится к основному устройству с левой стороны. Убедитесь, что передняя панель закреплена на основном устройстве.

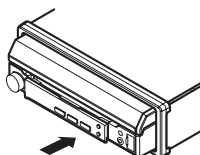

- 2 **Нажмите на правый край передней панели и зафиксируйте ее.**

- Если прикрепить переднюю панель к основному устройству не удастся, попробуйте еще раз. Следует избегать чрезмерного усилия, так как это можно повредить переднюю панель.



## Перезагрузка микропроцессора

При нажатии кнопки **RESET** происходит перезагрузка микропроцессора и возврат к его начальным настройкам, при этом информация о закладках не изменяется.

Микропроцессор следует перезагружать в следующих случаях:

- Перед первым использованием этого устройства после установки
- Если устройство работает неправильно
- Если на дисплее появляются странные или неверные сообщения

1 Выключите зажигание.

2 Нажмите **RESET** кончиком карандаша или другим заостренным предметом.

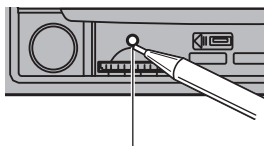

Кнопка **RESET**

### Примечание

После подключения устройства, либо при необходимости стереть все сохраненные в памяти настройки или вернуть начальные (заводские) настройки, запустите двигатель автомобиля или установите ключ зажигания в положение ACC ON прежде, чем нажать кнопку **RESET**.

- После подключения устройства
- После удаления всех сохраненных настроек
- При восстановлении исходных (заводских) настроек

## Регулировка положения отклика сенсорных панелей (калибровка сенсорной панели)

Если вам кажется, что сенсорные кнопки на экране отклонились от нормального положения и неправильно реагируют при прикосновении, необходимо отрегулировать положения отклика сенсорной панели. См. *Регулировка положения отклика сенсорных панелей (калибровка сенсорной панели)* на стр. 54.

## Сведения об этом руководстве

В данном Руководстве используются снимки экранов на английском языке. Если в *Выбор языка меню* на стр. 45 выбрано **Русский**, язык экранных сообщений переключается на русский.

## Основное устройство

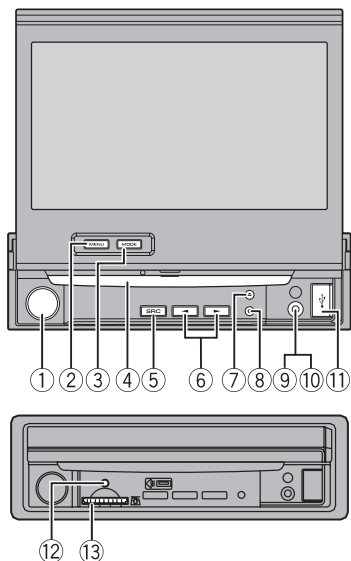

| Элемент  | Элемент   |
|--|---|
| ① Громкость/MUTE   | ⑧ OPEN/CLOSE  |
| ② MENU<br>Переход в меню.<br>Возвращение к обычному дисплею. | ⑨ Вход AUX (разъем стерео/видео 3,5 мм)<br>Для подключения дополнительного устройства.  |
| ③ MODE<br>Выключение информационного дисплея.                | ⑩ Входное гнездо для микрофона автоматического эквалайзера<br>Используется для подсоединения микрофона автоматического эквалайзера. |
| ④ Щель для загрузки диска                                    | ⑪ Порт USB<br>Перед подключением откройте крышку разъема USB.   |
| ⑤ SRC/OFF  | ⑫ RESET   |

| Элемент           | Элемент                    |
|-------------------|----------------------------|
| ⑥ ◀▶ (TRACK/SEEK) | ⑬ Слот для карты памяти SD |
| ⑦ ▲ (извлечение)  |                            |

### ⚠ ВНИМАНИЕ

- Для подключения аудиоплееров и запоминающих устройств с интерфейсом USB используйте USB-кабель Pioneer (CD-U50E, приобретается отдельно), поскольку запоминающие подключаемые напрямую устройства USB выступают из ресивера, что создает потенциальную опасность.
- Не используйте изделия, не разрешенные производителем к использованию.

### Примечания

- Вставляйте карту контактной поверхностью вниз, затем нажмите до щелчка и фиксации в слоте.
- Чтобы отобразить **Picture Adjustment**, нажмите и удерживайте **MENU**. См. раздел *Изменение настроек изображения* на стр. 53.

# Основные операции

## Основные функции устройства

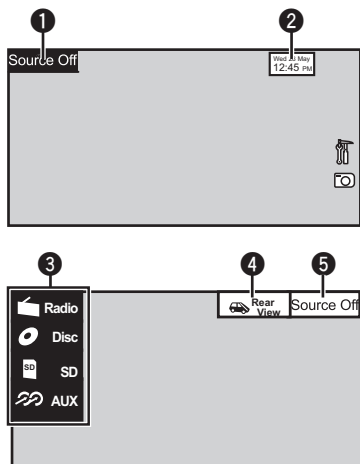

### Кнопки сенсорной панели

- |   |                   |  |
|---|-------------------|--|
| 1 | <b>Source Off</b> | Переход в меню источника сигнала.  |
| 2 |                   | Переход к дисплею установки часов. См. раздел <i>Установка часов</i> на стр. 14.   |
| 3 |                   | Значок источника сигнала<br>Выбор нужного источника сигнала.<br>Если значок источника сигнала не отображается, его можно вывести экран, коснувшись экрана. |
| 4 |                   | Включение и выключение изображения с камеры заднего вида.  |
| 5 | <b>Source Off</b> | Выключение устройства.   |

Включение устройства с помощью кнопок

- 1 Нажмите кнопку **SRC/OFF**, чтобы включить устройство.

Выключение устройства с помощью кнопок

- 1 Нажмите и удерживайте кнопку **SRC/OFF**, пока устройство не выключится.

Выбор источника сигнала с помощью кнопок

- 1 Нажмите **SRC/OFF**, чтобы перебрать источники сигнала, перечисленные ниже:

Выбор источника сигнала с помощью сенсорной панели

- 1 Нажмите на значок источника сигнала, а затем на название нужного источника сигнала.
  - **Radio** – Радиоприемник
  - **AV** – Аудио/видеовход
  - **Disc** – Встроенный проигрыватель DVD
  - **USB** – USB
  - **SD** – карта памяти SD
  - **AUX** – AUX
- Если значок источника сигнала не отображается, вы можете вывести его на экран, коснувшись экрана.
- Во время работы с меню невозможно выбрать источник сигнала, нажав на значок источника сигнала.

Регулировка громкости

- 1 Для регулировки громкости вращайте **MUTE**.

### Примечание

При выборе соответствующих настроек камеры заднего обзора может включаться автоматически. Подробную информацию см. в разделе *Настройка камеры заднего обзора (задней камеры)* на стр. 47.

## Использование значка прокрутки и шкалы воспроизведения

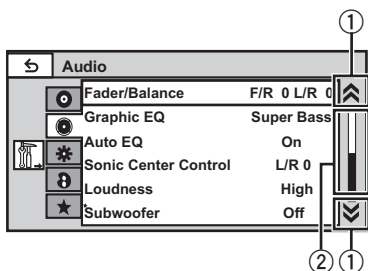

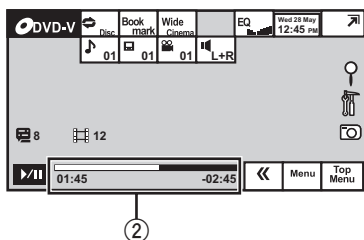

- ① Значок прокрутки  
Появляется, если имеются скрытые элементы.
- ② Шкала воспроизведения  
Появляется, если можно определить или выбрать нужный момент воспроизведения.

#### Просмотр скрытых элементов

① Чтобы просмотреть скрытые элементы, нажмите на значок прокрутки или перетащите ползунок шкалы воспроизведения.

- Также для просмотра скрытых элементов можно перетащить список.

#### Определение момента воспроизведения

① Перетащите ползунок шкалы воспроизведения на экране.

Если шкала воспроизведения отображается серым цветом, то функция перемещения бегунка с помощью пальца недоступна.

## Активация кнопок сенсорной панели

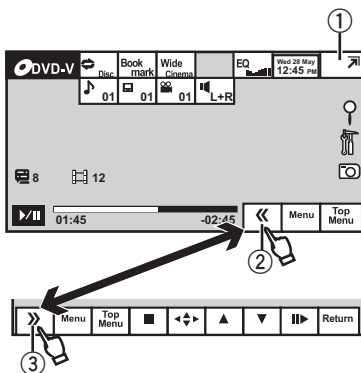

### Кнопки сенсорной панели

①



Переключение в режим упрощенного дисплея. Чтобы вернуться в режим обычного дисплея, коснитесь экрана во время просмотра видео. Чтобы вернуться в режим обычного дисплея, коснитесь того же значка во время воспроизведения аудио.

②



Показать скрытые кнопки сенсорной панели.

③



Уменьшить поле элементов управления.

## Основные операции

### Стандартные операции настройки меню/операции со списками



Переход в меню списков.  
Включение функции поиска.



Переход в меню.  
См. раздел *Знакомство с элементами меню* на стр. 34.



Просмотр изображений в виде слайд-шоу во время прослушивания другого источника.  
Просмотр слайд-шоу.  
См. раздел *Знакомство с функциями просмотра изображений* на стр. 21.



Возвращение к предыдущему дисплею.  
Возврат к предыдущему списку/категории (к папке/категории на один уровень выше)

### Открытие и закрытие ЖК-панели

ЖК-панель открывается и закрывается автоматически при включении и выключении зажигания. Функцию автоматического открывания/закрывания можно отключить.

- Не закрывайте ЖК-панель с усилием. Это приведет к ее повреждению.
- Если функция автоматического открывания/открывания панели включена, то она выполняет следующие операции.
  - Если выключить зажигание, когда ЖК-панель открыта, то она закроется через шесть секунд.
  - При последующем включении зажигания (или при установке ключа зажигания в положение ACC) ЖК-панель откроется автоматически.
  - При снятии или установке передней панели ЖК-панель автоматически закрывается или открывается. (См. За-

щита Вашего устройства от кражи на стр. 8.)

- Если ключ зажигания установлен в положение OFF после того, как ЖК-панель была закрыта, то при последующей установке ключа в положение ON (либо в положение ACC) ЖК-панель не откроется. В этом случае, чтобы открыть ЖК-панель, необходимо нажать кнопку **OPEN/CLOSE**.
- При закрывании ЖК-панели убедитесь, что она закрылась полностью. Если оставить ЖК-панель не полностью закрытой, то это может стать причиной ее повреждения.

### ⚠ ВНИМАНИЕ

Во время открывания, закрывания или регулирования ЖК-панели берегите руки и пальцы от попадания в механизм устройства. Особенно внимательно следите при этом за детьми.

- **Чтобы открыть ЖК-панель, нажмите OPEN/CLOSE.**

- Чтобы закрыть ЖК-панель, повторно нажмите **OPEN/CLOSE**.

### Установка ЖК-панели в горизонтальное положение

Если ЖК-панель находится в вертикальном положении, при котором она мешает работе кондиционера, ее можно временно установить в горизонтальное положение.

- **Чтобы установить ЖК-панель в горизонтальное положение, нажмите и удерживайте кнопку OPEN/CLOSE.**

- Чтобы вернуть панель в первоначальное положение, еще раз нажмите и удерживайте кнопку **OPEN/CLOSE**.

- Через 10 секунд после завершения работы раздается звуковой сигнал и ЖК-панель автоматически возвращается в исходное положение.

## Извлечение диска

- 1 Нажмите ▲ (извлечение).
- 2 Извлеките диск.

## Извлечение карты SD

- 1 Снимите переднюю панель.  
См. раздел *Снятие передней панели* на стр. 8.
- 2 Нажмите на карту SD.
- 3 Извлеките карту SD.

## Установка часов

- 1 Переключите режим дисплея на **Clock Adjustment**.  
См. раздел *Основные функции устройства* на стр. 11.
- 2 Выберите элемент для установки.
- 3 Для установки даты и времени нажмите ▲ или ▼.

## Тюнер

## Знакомство с функциями тюнера

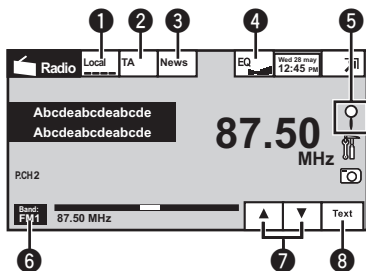

## Кнопки сенсорной панели

1

Local

Включение и выключение настройки с местным поиском.  
См. раздел *Настройка на мощные сигналы* на стр. 25.

2

TA

Включение и выключение функции TA (режим ожидания дорожных сводок).  
См. раздел *Прием дорожных сводок* на стр. 25.

3

News

Включение и выключение функции прерывания для передачи новостей.  
См. раздел *Использование прерывания для передачи новостей* на стр. 26.

4

EQ

Переключение кривых эквалайзера.  
См. раздел *Использование эквалайзера* на стр. 35.  
Для включения или выключения автоматического эквалайзера нажмите и удерживайте более двух секунд.  
См. раздел *Использование автоматического эквалайзера* на стр. 36.

5



Отображение списка каналов предварительной настройки.  
См. раздел *Запоминание и повторный вызов радиостанций* на стр. 24.  
См. раздел *Запоминание частот самых мощных трансляций* на стр. 24.  
См. раздел *Использование функций PTU* на стр. 25.

6

Band:

Выбор диапазона (FM1, FM2, FM3 для FM, или MW/LW).

7



Вызов из памяти частот радиостанций, назначенных кнопкам предварительной настройки.

8

Text

Отображение радиотекста  
См. раздел *Отображение радиотекста* на стр. 24.  
Запись и вызов из памяти радиотекста.  
См. раздел *Запись и вызов из памяти радиотекста* на стр. 24.

Ручная настройка (пошаговая) с помощью кнопок  
1 Нажмите кнопку ◀ или ▶ (TRACK/SEEK).

Настройка с поиском с помощью кнопок  
1 Нажмите и удерживайте кнопку ◀ или ▶ (TRACK/SEEK).

## Знакомство с функциями видео

Можно воспроизводить видео с DVD/DVD-R/DVD-RW/CD/CD-R/CD-RW/USB/SD.

### DVD video

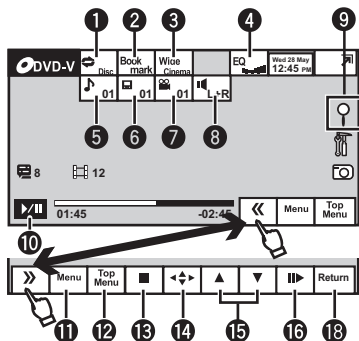

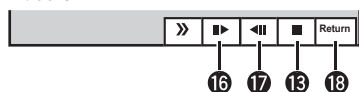

### Video CD

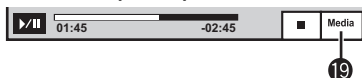

При воспроизведении диска, содержащего медиафайлы различных типов



### Кнопки сенсорной панели

- 1  Выбор диапазона повторного воспроизведения. См. раздел *Повторное воспроизведение* на стр. 27.
- 2  Во время воспроизведения нажмите эту кнопку на эпизоде, с которого вы хотели бы возобновить воспроизведение, когда диск будет загружен в следующий раз. См. раздел *Возобновление воспроизведения (Закладка)* на стр. 28.
- 3  Изменение режима экрана. См. раздел *Изменение формата экрана* на стр. 32.



Переключение кривых эквалайзера.  
См. раздел *Использование эквалайзера* на стр. 35.  
Для включения или выключения автоматического эквалайзера нажмите и удерживайте более двух секунд.  
См. раздел *Использование автоматического эквалайзера* на стр. 36.



Переключение языка аудиосистемы во время воспроизведения.  
См. раздел *Изменение языка звукового сопровождения во время воспроизведения (Мульти-аудио)* на стр. 29.



Переключение языка субтитров во время воспроизведения.  
См. раздел *Изменение языка субтитров во время воспроизведения (Мульти-субтитры)* на стр. 29.



Переключение ракурса во время воспроизведения.  
См. раздел *Изменение ракурса во время воспроизведения (Несколько ракурсов)* на стр. 29.













Переключение режима аудиовыхода при воспроизведении видео на дисках, записанных со звуком формата LPCM.  
См. раздел *Выбор аудиовыхода* на стр. 30.  
Переключение между режимами стерео и моно при воспроизведении дисков Video CD.



Включение функции поиска.  
См. раздел *Поиск участка на диске для воспроизведения* на стр. 28.  
См. раздел *Выбор файлов из списка имен файлов* на стр. 30.



## Воспроизведение видео

|    |   |   |  |
|----|---|---|--|
| 10 |    | <p>Приостановка воспроизведения.<br/>Возврат в обычный режим воспроизведения во время паузы, замедленного или покадрового воспроизведения.</p>  | <p>Воспроизведение по одному кадру во время просмотра.<br/>См. раздел <i>Покадровое воспроизведение</i> на стр. 28.</p>  |
| 11 |    | <p>Отображение меню DVD во время воспроизведения DVD-диска.<br/>См. раздел <i>Работа с меню DVD</i> на стр. 26.</p>   | <p>Нажмите и удерживайте две или более секунды, чтобы замедлить скорость воспроизведения.<br/>Последовательное увеличение скорости воспроизведения в четыре этапа во время замедленного воспроизведения дисков формата DVD video/Video CD.</p> |
| 12 |    | <p>Возврат в главное меню во время воспроизведения DVD-диска.</p>   | <p>Последовательное замедление скорости воспроизведения в четыре этапа во время замедленного воспроизведения дисков Video CD.</p>  |
| 13 |    | <p>Остановка воспроизведения.<br/>Остановка воспроизведения с места, установленно с помощью функции "Возобновление воспроизведения".<br/>Чтобы полностью остановить воспроизведение DivX, нажмите еще раз.<br/>См. раздел <i>Возобновление воспроизведения (Закладка)</i> на стр. 28.</p> | <p>Возврат к определенной сцене на DVD-диске, воспроизводимой в данный момент, которая была предварительно запрограммирована.<br/>См. раздел <i>Возврат к указанному месту</i> на стр. 30.</p>   |
| 14 |    | <p>Отображение кнопок со стрелками для перемещения по меню DVD-диска.<br/>См. раздел <i>Использование кнопок со стрелками</i> на стр. 26.</p>   | <p>Переключение типа медиафайла для DVD/CD/USB/SD.<br/>См. раздел <i>Переключение между типами медиафайлов</i> на стр. 26.</p>   |
| 15 |  | <p>Переход к другой главе.<br/>Выбор папки во время воспроизведения файла DivX.</p>   |  |
| 16 |    |   |  |
| 17 |    |   |  |
| 18 |    |   |  |
| 19 |   |   |  |

## Воспроизведение видео

- 1 Вставьте диск в щель для загрузки маркированной стороной вверх.  
Воспроизведение начнется автоматически.
- При воспроизведении дисков формата DVD или Video CD на дисплее может отображаться меню. См. *Работа с меню DVD* на стр. 26 и *Воспроизведение с функцией PBC* на стр. 30.
  - Если функция автоматического воспроизведения включена, то меню DVD отображаться не будет, и устройство автоматически начнет воспроизведение с первого раздела первой главы. См. *Автоматическое воспроизведение дисков DVD* на стр. 42.
  - Если значок источника сигнала не отображается, вы можете вывести его на экран, коснувшись экрана.
  - Если при загрузке диска с содержимым VOD формата DivX на дисплее появляется сообщение, нажмите кнопку **Play**.  
См. раздел *Воспроизведение содержимого VOD (видео по запросу) в формате DivX®* на стр. 31.

## Извлечение диска

- См. раздел *Извлечение диска* на стр. 14 или *Извлечение карты SD* на стр. 14.

## Выбор раздела с помощью кнопок

- 1 Нажмите кнопку ◀ или ▶ (**TRACK/SEEK**).

## Перемотка вперед и назад с помощью кнопок

- 1 Нажмите и удерживайте кнопку ◀ или ▶ (**TRACK/SEEK**).
- Быстрая перемотка вперед/назад может быть невозможна на определенных участках некоторых дисков. В этом случае воспроизведение автоматически будет продолжено в обычном режиме.

формацию см. в *Возобновление воспроизведения (Закладка)* на стр. 28.

- Иногда во время просмотра некоторые операции могут быть недоступны вследствие особенностей программирования диска. В этом случае на экране отображается значок Ⓣ.

## Примечания

- Проигрыватель DVD-дисков может воспроизводить файлы DivX, записанные на CD-R/RW и DVD-R/RW. (Список воспроизводимых форматов файлов см. в разделе *Видеофайлы формата DivX* на стр. 75.)
- В щель для загрузки можно вставлять только диски DVD-R/RW и CD-R/RW.
- Если включена функция закладки, DVD-проигрыватель возобновляет воспроизведение с выбранного места. Подробную ин-

## Воспроизведение аудио

### Знакомство с функциями воспроизведения звука

Можно воспроизводить аудиофайлы с DVD-R/DVD-RW/CD/CD-R/CD-RW/USB/SD.

#### Звуковой компакт-диск

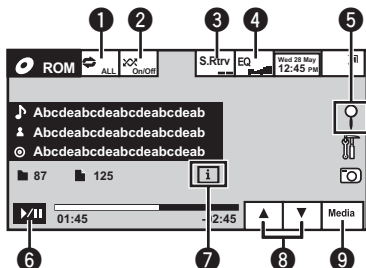

#### Кнопки сенсорной панели

1



Выбор диапазона повторного воспроизведения.  
См. раздел *Повторное воспроизведение* на стр. 27.

2



Воспроизведение композиций в произвольной последовательности.  
См. раздел *Воспроизведение в произвольной последовательности* на стр. 27.

3

**S.Rtrv**

Выбор настройки для функции S.Rtrv (технология преобразования звука) при воспроизведении аудиофайлов.  
См. раздел *Использование S.Rtrv (функции преобразования звука)* на стр. 31.

4

**EQ**

Переключение кривых эквалайзера.  
См. раздел *Использование эквалайзера* на стр. 35.  
Для включения или выключения автоматического эквалайзера нажмите и удерживайте более двух секунд.  
См. раздел *Использование автоматического эквалайзера* на стр. 36.

5



Отображение списка названий дорожек на компакт-диске для выбора композиций.  
См. раздел *Выбор дорожек из списка названий дорожек* на стр. 30.  
Отображение списка названий файлов для выбора файла.  
См. раздел *Выбор файлов из списка имен файлов* на стр. 30.

6



Пауза и начало воспроизведения.

7



Переключение на текстовую информацию при воспроизведении файлов MP3/WMA/AAC.

8



Выбор папки.

9

**Media**

Переключение типа медиафайла для DVD/CD/USB/SD.  
См. раздел *Переключение между типами медиафайлов* на стр. 26.

## Воспроизведение звука

- 1 Вставьте диск в щель для загрузки маркированной стороной вверх.  
Воспроизведение начнется автоматически.
- Если значок источника сигнала не отображается, вы можете вывести его на экран, коснувшись экрана.

## Извлечение диска

- См. раздел *Извлечение диска* на стр. 14 или *Извлечение карты SD* на стр. 14.

## Выбор композиции с помощью кнопок

- 1 Нажмите кнопку ◀ или ▶ (**TRACK/SEEK**).

## Перемотка вперед и назад с помощью кнопок

- 1 Нажмите и удерживайте кнопку ◀ или ▶ (**TRACK/SEEK**).

## Примечания

- При воспроизведении файлов, записанных в режиме VBR (переменная скорость передачи данных), время воспроизведения при ускоренной перемотке вперед или назад будет отображаться неточно.
- Если текст на диске содержит символы, не поддерживаемые этим устройством, такие символы не отображаются.
- Вы можете отсоединить портативный USB аудиоплеер/запоминающее устройство USB в любой момент, когда захотите завершить прослушивание.
- Если выбрано **Clock** или **Spesana**, как описано в разделе *Выбор фоновой заставки экрана* на стр. 51, заставка не отображается.

# Просмотр фотографий

## Знакомство с функциями просмотра изображений

Можно просматривать изображения, сохраненные на CD-R/CD-RW/USB/SD.

CD

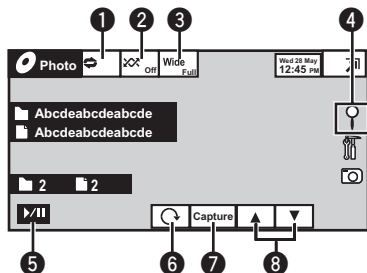

При воспроизведении диска, содержащего медиафайлы различных типов

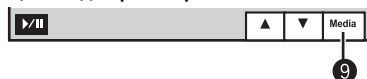

При использовании CD-R/CD-RW/USB/SD, содержащего изображения в формате JPEG, данное устройство начинает показ слайдов с первой папки или изображения на диске/устройстве. Данный проигрыватель воспроизводит изображения в каждой папке на CD-R/CD-RW в алфавитном порядке по названиям файлов. В приведенной ниже таблице показаны кнопки управления функцией просмотра изображений в режиме слайд-шоу.

### Кнопки сенсорной панели

- |   |  |   |
|---|--|---|
| ❶ |  | Выбор диапазона повторного воспроизведения. См. раздел <i>Повторное воспроизведение</i> на стр. 27.                                       |
| ❷ |  | Воспроизведение файлов в произвольной последовательности. См. раздел <i>Воспроизведение в произвольной последовательности</i> на стр. 27. |

- |   |  |   |
|---|--|---|
| ❸ |  | Изменение режима экрана. См. раздел <i>Изменение формата экрана</i> на стр. 32.                                       |
| ❹ |  | Отображение списка названий файлов для выбора файла. См. раздел <i>Выбор файлов из списка имен файлов</i> на стр. 30. |
| ❺ |  | Включение и приостановка слайд-шоу.   |
| ❻ |  | Поворот изображения на 90° по часовой стрелке.  |
| ❼ |  | Захват изображения в файлах JPEG. См. раздел <i>Захват изображения в файлах JPEG</i> на стр. 32.                      |
| ❽ |  | Выбор папки.  |
| ❾ |  | Переключение между типами медиафайлов. См. раздел <i>Переключение между типами медиафайлов</i> на стр. 26.            |

### Просмотр фотографий

- ❶ Вставьте диск в щель для загрузки маркированной стороной вверх. Воспроизведение начнется автоматически.
  - Если значок источника сигнала не отображается, вы можете вывести его на экран, коснувшись экрана.

### Извлечение диска.

- См. раздел *Извлечение диска* на стр. 14 или *Извлечение карты SD* на стр. 14.

### Выбор файла с помощью кнопок

- ❶ Нажмите кнопку ◀ или ▶ (**TRACK/SEEK**).

### Быстрый поиск файлов

- ❶ Нажмите и удерживайте кнопку ◀ или ▶ (**TRACK/SEEK**).
  - Возможен одновременный поиск до 10 файлов JPEG.

## Примечания

- Данное устройство может воспроизводить файлы JPEG, записанные на CD-R/CD-RW/SD/USB. (Список воспроизводимых форматов файлов см. в разделе *Файлы с изображениями в формате JPEG* на стр. 75.)
- Воспроизведение выполняется по порядку номеров файлов. Не содержащие файлов папки пропускаются. (Если папка **01** (КОРНЕВАЯ) не содержит файлов, воспроизведение начнется с папки **02**.)

## Знакомство с операциями воспроизведения неподвижных изображений в режиме слайд-шоу

Можно просматривать в режиме слайд-шоу неподвижные изображения, сохраненные на CD-R/CD-RW/USB/SD, прослушивая при этом другой источник.

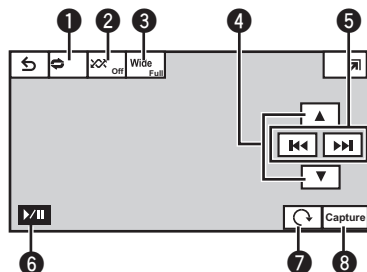

В приведенной ниже таблице показаны кнопки управления функцией просмотра изображений в режиме слайд-шоу.

## Кнопки сенсорной панели

|   |  |   |
|---|--|---|
| 1 |  | Выбор диапазона повторного воспроизведения. См. раздел <i>Повторное воспроизведение</i> на стр. 27.                                       |
| 2 |  | Воспроизведение файлов в произвольной последовательности. См. раздел <i>Воспроизведение в произвольной последовательности</i> на стр. 27. |
| 3 |  | Изменение режима экрана. См. раздел <i>Изменение формата экрана</i> на стр. 32.   |
| 4 |  | Выбор папки.  |
| 5 |  | Выбор файла.  |
| 6 |  | Включение и приостановка слайд-шоу.   |
| 7 |  | Поворот изображения на 90° по часовой стрелке.  |
| 8 |  | Захват изображения в файлах JPEG. См. раздел <i>Захват изображения в файлах JPEG</i> на стр. 32.  |

### 1 Запустите слайд-шоу, прослушивая при этом другой источник.

См. раздел *Стандартные операции настройки меню/операции со списками* на стр. 13.



Просмотр неподвижных изображений в виде слайд-шоу.

## Просмотр фотографий

**2 Выберите устройство с файлами, которые требуется отобразить.**

- **Disc** – Встроенный проигрыватель DVD
- **USB** – USB
- **SD** – карта памяти SD
- Для отмены поиска нажмите **Cancel**.

### **Примечание**

При выборе источника USB или SD данное устройство не поддерживает просмотр неподвижных изображений на накопителях USB/SD в режиме слайд-шоу.

## Запоминание и повторный вызов радиостанций

В памяти устройства можно сохранить до шести радиостанций в каждом диапазоне для последующего быстрого вызова.

- В памяти можно сохранить до шести радиостанций каждого диапазона.

### 1 Отображение экрана предварительной настройки.

См. раздел *Знакомство с функциями тюнера* на стр. 15.

Отобразится экран предварительной настройки.

### 2 Нажмите и удерживайте одну из кнопок предварительной настройки на сенсорной панели, чтобы сохранить выбранную частоту в памяти устройства.

Выбранная частота радиостанции сохранена в памяти.

### 3 Для выбора нужной радиостанции нажмите одну из кнопок предварительной настройки на сенсорной панели.

## Отображение радиотекста

Тюнер может отображать данные радиотекста, передаваемые станциями RDS, такие как информация о станции, название звучащей в эфире песни и имя исполнителя.

- Если радиотекст не принимается, то на дисплее будет показано сообщение **No Text**.

## Запись и вызов из памяти радиотекста

Вы можете сохранить данные шести сообщений радиотекста под кнопками от **Мемо1** до **Мемо6**.

### 1 Выведите на дисплей радиотекст, который нужно сохранить.

См. раздел *Знакомство с функциями тюнера* на стр. 15.

### 2 Чтобы сохранить выбранный радиотекст, нажмите и удерживайте одну из кнопок от **Мемо1** до **Мемо6**.

На дисплее отобразится номер, под которым выбранный радиотекст будет сохранён в памяти.

В следующий раз, когда Вы нажмёте соответствующую кнопку, сохранённый радиотекст будет вызван из памяти.

## Запоминание частот самых мощных трансляций

Функция BSM (запоминание лучших станций) позволяет автоматически сохранять в памяти устройства шесть станций с самым мощным сигналом в порядке мощности сигнала.

Радиочастоты, сохранённые с помощью функции BSM, могут заменять собой радиочастоты, сохранённые с помощью кнопок предварительной настройки.

### 1 Отображение экрана предварительной настройки.

См. раздел *Знакомство с функциями тюнера* на стр. 15.

Отобразится экран предварительной настройки.

### 2 Коснитесь BSM, чтобы включить функцию BSM.

Кнопкам предварительной настройки на сенсорной панели будут назначены шесть самых мощных радиочастот в порядке мощности их сигнала.

- Чтобы отменить процесс сохранения, нажмите **Cancel**.



## Подробные инструкции

### Настройка на мощные сигналы

Настройка с местным поиском позволяет настраиваться только на радиостанции с достаточно мощными сигналами для качественного приема.

FM: выкл. — — — — — — — — — — — — — — — —

MW/LW: выкл. — — — — —

Настройка самого высокого уровня позволяет осуществлять прием только станций с самым сильным сигналом, а уменьшение уровня настройки позволяет принимать станции с более слабым сигналом.

### Прием дорожных сводок

Независимо от выбранного источника сигнала дорожные сводки можно получать автоматически с помощью функции ТА (ожидание дорожных сводок).

#### 1 Настройте тюнер на TP-станцию или станцию расширенной сети вещания, передающую дорожные сводки TP.

Включится индикатор .

#### 2 Включение приема дорожных сводок.

См. раздел *Знакомство с функциями тюнера* на стр. 15.

- Если функция ТА включается при отсутствии настройки на TP-станцию или станцию расширенной сети вещания, передающую дорожные сводки TP, индикатор  включится неярко.

#### 3 В начале приема дорожной сводки отрегулируйте громкость ТА (дорожных сводок), поворачивая регулятор громкости (MUTE).

Новая установленная громкость сохраняется в памяти и будет вызываться для последующих дорожных сводок.

#### 4 Отмена приема дорожной сводки во процессе приема.

См. раздел *Знакомство с функциями тюнера* на стр. 15.

Тюнер возвратится к исходному источнику сигнала, но останется в режиме ожидания ТА до повторного нажатия значка.

### Использование функцийPTY

Можно настроиться на радиостанцию с помощью информацииPTY (типа программы).

### Поиск станцииRDS с помощью информацииPTY

Можно выполнять поиск общих радиовещательных программ, например, тех, что перечислены в следующем разделе. См. стр. 26.

#### 1 Отображение экрана предварительной настройки.

См. раздел *Знакомство с функциями тюнера* на стр. 15.

#### 2 НажмитеPTY.

#### 3 С помощью кнопки▲ или▼ выберите тип программы.

Существует четыре типа программ:

**News&Info—Popular—Classics—Others**

#### 4 НажмитеStart, чтобы начать поиск.

Устройство начинает поиск радиостанций, передающих данный тип программ. При обнаружении радиостанции на дисплее будет показано название данной программы.

ИнформацияPTY (идентификационный код типа программы) приведена в следующем разделе. См. стр. 26.

- Для отмены поиска нажмитеCancel.
- Программы некоторых радиостанций могут отличаться от программ, указанных в передаваемом кодеPTY.

- Если ни одна из станций не передает программы нужного типа, то на дисплее в течение примерно двух секунд будет показано **Not Found**, и затем тюнер перейдет в режим приема станции, с которой был начат поиск.

## Использование прерывания для передачи новостей

Устройство может переключаться с других станций на станцию новостей с кодом PTY, когда станция начинает передавать программу новостей. После окончания программы новостей возобновляется прием прежней программы.

## Список PTY

### News&Info

**News** (новости), **Affairs** (текущая информация), **Info** (информация), **Sport** (спорт), **Weather** (погода), **Finance** (финансы)

### Popular

**Pop Mus** (поп-музыка), **Rock Mus** (рок-музыка), **Easy Mus** (легкая музыка), **Oth Mus** (прочие музыкальные жанры), **Jazz** (джаз), **Country** (кантри), **Nat Mus** (национальная музыка), **Oldies** (золотая коллекция), **Folk Mus** (народная музыка)

### Classics

**L. Class** (легкая классическая музыка), **Classic** (классическая музыка)

### Others

**Educate** (образовательные программы), **Drama** (постановки), **Culture** (культура), **Science** (наука), **Varied** (разное), **Children** (детские программы), **Social** (социальные вопросы), **Religion** (религиозные программы), **Phone In** (ток-шоу), **Touring** (путешествия), **Leisure** (отдых), **Document** (документальные программы)

## Переключение между типами медиафайлов

При воспроизведении диска, содержащего медиафайлы различных типов, такие как DivX и MP3, можно выбрать тип воспроизводимых файлов.

Данное устройство не позволяет воспроизводить аудиоданные (CD-DA) и файлы с изображениями в формате JPEG, записанные на диске DVD-R/RW/ROM.

**CD** (аудиоданные (CD-DA))—**Music/ROM** (сжатые аудиофайлы)—**Video** (видеофайлы формата DivX)—**Photo** (файлы с изображениями в формате JPEG)

## Работа с меню DVD

(Функция для дисков DVD video)

На некоторых DVD-проигрывателях имеется функция выбора содержимого дисков для воспроизведения с помощью меню.

## Использование кнопок со стрелками

**1** Отображение кнопок со стрелками для перемещения по меню DVD-диска.

См. раздел *Воспроизведение видео* на стр. 16.

## Подробные инструкции

### 2 Выберите нужный пункт меню.

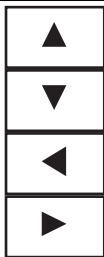

Выбор нужного пункта меню.



Воспроизведение с выбранного пункта меню.



Переход по меню DVD-диска нажатием на нужный пункт меню.

- При непосредственном использовании меню DVD путем нажатия пунктов меню коснитесь соответствующего значка.



Возвращение к обычному дисплею воспроизведения DVD video.



Отображение стрелок.

- Способы отображения меню на дисплее зависят от диска.
- В зависимости от содержимого DVD-дисков данная функция может работать неправильно. В таких случаях пользоваться меню DVD можно с помощью клавиш сенсорной панели.

## Воспроизведение в произвольной последовательности

Композиции/файлы можно воспроизводить в произвольной последовательности.

- **Disc** – Воспроизведение композиций/дорожек на выбранном диске в произвольной последовательности.
- **On** – Воспроизведение файлов в произвольной последовательности в пределах диапазона повторного воспроизведения, **Folder** и **Disc**.
- **Off** – отмена режима воспроизведения в произвольной последовательности.

## Повторное воспроизведение

- **Disc** – Воспроизведение текущего диска
- **Chapter** – повтор текущего раздела
- **Title** – повтор текущей главы
- **Track** – Повтор текущей дорожки
- **File** – повтор текущего файла
- **Folder** – повтор текущей папки
- **All** – повтор всех файлов

- Данную функцию можно использовать во время воспроизведения Video CD с функцией PBC (контроль воспроизведения).
- При выполнении поиска по разделу, перемотки вперед/назад, покадрового воспроизведения и замедленного воспроизведения функция повтора отключается.
- При воспроизведении дисков со сжатыми аудиофайлами и аудиоданными (CD-DA) повторное воспроизведение выполняется в рамках диапазона для того типа данных, которые записаны на диске, даже если выбран режим **Disc**.
- Если Вы выберете другую папку во время повторного воспроизведения, диапазон повторного воспроизведения сменится на **Disc**.  
При выборе источника USB или SD диапазон повторного воспроизведения изменится на **All**.
- Если Вы выполните поиск дорожки или ускоренную перемотку вперед/назад в режиме **File**, диапазон повторного воспроизведения сменится на **Folder**.

- При выполнении поиска по разделу, перемотки вперед/назад, покадрового воспроизведения и замедленного воспроизведения в режиме **Chapter**, функция повтора отключается **OFF**.
- Если Вы выполните поиск дорожки или ускоренную перемотку вперед/назад в режиме **Track**, диапазон повторного воспроизведения сменится на **Disc**.
- Когда выбран диапазон **Folder**, воспроизвести вложенную папку текущей папки невозможно.

## Возобновление воспроизведения (Закладка)

(Функция для дисков DVD video)

Функция закладки позволяет при следующей загрузке диска возобновить воспроизведение с выбранной сцены.

Выбранная сцена будет помечена закладкой, и в следующий раз воспроизведение начнется с этого места.

- Для удаления закладки с диска во время воспроизведения нажмите и удерживайте кнопку.
- Следующая установленная закладка заменит ту, что была установлена первой.

## Покадровое воспроизведение

(Функция для дисков DVD video/video CD/файла DivX)

### Примечание

При воспроизведении некоторых дисков изображение в режиме покадрового воспроизведения может быть нечетким.

## Замедленное воспроизведение

### Примечания

- При замедленном воспроизведении звук отсутствует.
- При воспроизведении некоторых дисков изображение в режиме замедленного воспроизведения может быть нечетким.
- Замедленное воспроизведение в обратном направлении невозможно.

## Поиск участка на диске для воспроизведения

Чтобы найти необходимый участок для воспроизведения, можно воспользоваться функцией поиска.

Для видео на DVD можно выбрать **Title** (глава), **Chapter** (раздел) или **10key** (цифровая клавишная панель).

Для дисков video CD можно выбрать **Track** (дорожка) или **10key** (цифровая клавишная панель).

- Функция поиска по разделу доступна только когда воспроизведение диска остановлено.
- Данную функцию можно использовать во время воспроизведения некоторых DVD или Video CD с функцией PBC (контроль воспроизведения).

### 1 Включение функции поиска.

См. раздел *Воспроизведение видео* на стр. 16.

### 2 Нажмите кнопку, соответствующую необходимой функции поиска (например, **Chapter**).

### 3 Ввод цифр производится с помощью кнопок с цифрами от 0 до 9.

- Чтобы удалить введенные цифры, нажмите кнопку **C**.

## Подробные инструкции

### 4 Начало воспроизведения с выбранного участка.



Подтверждение значений и включение воспроизведения.

#### Примечание

Если на диске имеется меню, для выбора можно также использовать меню DVD. См. раздел *Воспроизведение видео* на стр. 16.

### Изменение языка звукового сопровождения во время воспроизведения (Мульти-аудио)

Если DVD-диски/файлы DivX имеют звуковое сопровождение на разных языках и в разных аудиосистемах (Dolby Digital, DTS, и т.д.), во время воспроизведения можно переключать языки/аудиосистемы.

#### Примечания

- На некоторых DVD-дисках выбор языков/аудиосистем возможен только посредством меню.
- Вы также можете выбирать языки/аудиосистемы с помощью меню **Video Setup**. Чтобы получить дополнительную информацию, см. раздел *Установка языка звукового сопровождения* на стр. 39.
- В зависимости от настройки видео может не воспроизводиться, если для записи DVD использованы определенные аудиосистемы.
- Если изменить режим **Audio** во время перемотки вперед/назад, паузы или замедленного воспроизведения, включится режим обычного воспроизведения.

### Изменение языка субтитров во время воспроизведения (Мульти-субтитры)

Если на DVD/в файлах DivX присутствуют субтитры на разных языках, во время воспроизведения можно изменить язык субтитров.

#### Примечания

- На некоторых DVD-дисках выбор языков субтитров возможен только посредством меню.
- Вы также можете выбирать языки субтитров с помощью меню **Video Setup**. Чтобы получить дополнительную информацию, см. раздел *Установка языка субтитров* на стр. 38.
- Если изменить режим **Subtitle** во время перемотки вперед/назад, паузы или замедленного воспроизведения, включится режим обычного воспроизведения.

### Изменение ракурса во время воспроизведения (Несколько ракурсов)

Если запись на DVD сделана в нескольких ракурсах (сцены сняты в различных ракурсах), во время воспроизведения можно выбирать ракурс изображения.

- При воспроизведении сцены, снятой в различных ракурсах, на дисплее отображается значок ракурса. Включить или отключить отображение на дисплее значка ракурса можно в меню **Video Setup**. Подробную информацию см. в разделе *Настройка дисплея для DVD с записью сцен в нескольких ракурсах* на стр. 39.

#### Примечание

Если изменить ракурс во время перемотки вперед/назад, паузы или замедленного воспроизведения, включится режим обычного воспроизведения.

## Возврат к указанному месту

(Функция для дисков DVD video)

Данной функцией нельзя воспользоваться, если заданная сцена на DVD-диске не запрограммирована.

## Выбор аудиовыхода

При воспроизведении дисков DVD video, записанных со звуком формата LPCM, Вы можете переключать аудиовыход.

При воспроизведении дисков Video CD можно выбрать режим стерео или моно.

- Данная функция доступна только во время воспроизведения диска.
- **L+R** – левый и правый
- **Left** – левый
- **Right** – правый
- **Mix** – микширование левого и правого каналов

При воспроизведении некоторых дисков и некоторых участков диска на дисплее может появляться значок, указывающий на невозможность использования данной функции.

## Воспроизведение с функцией PBC

(Функция для дисков Video CD)

При воспроизведении дисков Video CD с функцией PBC (контроль воспроизведения) на дисплее отображается **PBC ON**.

### 1 Включение функции поиска.

См. раздел *Воспроизведение видео* на стр. 16.

### 2 Нажмите 10key, чтобы отобразить цифровую клавишную панель.

### 3 Нажимайте кнопки от 0 до 9, чтобы ввести номер нужного пункта меню.

## 4 Начало воспроизведения с выбранного участка.



Подтверждение значений и включение воспроизведения.

### Примечания

- Вызов меню на дисплее во время воспроизведения с функцией PBC производится с помощью кнопки **Return**. Подробности смотрите в инструкциях, прилагаемых к диску.
- Функцию PBC (контроля воспроизведения) диска Video CD нельзя отменить.
- Во время воспроизведения дисков Video CD с функцией PBC (контроля воспроизведения) невозможно выбрать диапазон повторного воспроизведения и использовать поиск.

## Выбор дорожек из списка названий дорожек

Можно выбрать дорожки для воспроизведения с помощью списка названий дорожек, записанных на диске.

### 1 Отображение списка названий дорожек.

См. раздел *Воспроизведение аудио* на стр. 19.

### 2 Нажмите название нужной дорожки.

Начнётся воспроизведение выбранного диска.

## Выбор файлов из списка имен файлов

(Функция для сжатых аудиофайлов/DivX/JPEG)

Список имен файлов позволяет просматривать список имен файлов (или папок) и выбирать нужный для воспроизведения.

## Подробные инструкции

### 1 Отобразите список названий файлов (папок).

См. раздел *Воспроизведение аудио* на стр. 19.

См. раздел *Знакомство с функциями просмотра изображений* на стр. 21.

### 2 Нажмите на имя нужного файла (или папки).

- При выборе папки на дисплее отображается список имен, содержащихся в ней файлов (или папок). Чтобы выбрать нужное имя файла, повторите операцию.
- Если папка **01** (КОРНЕВАЯ) не содержит файлов, воспроизведение начнется с папки **02**.

### 3 Начало воспроизведения выбранного списка.



Начало воспроизведения выбранного списка.

## Использование S.Rtrv (функции преобразования звука)

Автоматически улучшает качество звука сжатых аудиофайлов и восстанавливает полноту звучания.

Выкл. — ■ — ■ — ■

- ■ ■ — эффективней, чем ■.

## Воспроизведение содержимого VOD (видео по запросу) в формате DivX®

На некоторых дисках формата DivX содержимое VOD (видео по запросу) можно воспроизводить только определенное количество раз. При загрузке диска с таким содержимым на дисплее отображается ос-

тавшееся количество возможных воспроизведений. Вы можете решить, воспроизводить диск или нет.

- Если содержимое VOD диска DivX не имеет ограничений по количеству воспроизведений, то можно загрузить диск в проигрыватель и воспроизводить его содержимое неограниченное количество раз. При этом на дисплее не будут отображаться никакие сообщения.
- Оставшееся количество воспроизведений отображается в поле **Remaining Views**.

### Важно

- Чтобы воспроизвести VOD содержимое формата DivX на данном устройстве, сначала необходимо зарегистрировать данное устройство у Вашего поставщика содержимого VOD формата DivX. Подробнее о регистрационном коде см. в разделе *Отображение регистрационного кода содержимого VOD формата DivX®* на стр. 42.
- Содержимое VOD формата DivX защищено системой DRM (цифровой системой управления правами). Это допускает воспроизведение содержимого только на зарегистрированных устройствах.

### ● Если при загрузке диска с содержимым VOD формата DivX на дисплее появляется сообщение, нажмите кнопку Play.

Начнется воспроизведение содержимого VOD формата DivX.

- Чтобы перейти к следующему файлу, нажмите кнопку **Next Play**.
- Если Вы не желаете воспроизводить содержимое VOD формата DivX, нажмите кнопку **Stop**.

## Захват изображения в файлах JPEG

Вы можете сделать захват изображения и использовать полученное изображение в качестве фона. Изображения легко сохраняются и вызываются из памяти устройства.

- Сохранить можно только одно изображение. Более старое изображение заменяется на более новое.

### 1 Приостановка показа слайдов при появлении на экране нужного изображения.

См. раздел *Знакомство с функциями просмотра изображений* на стр. 21.

См. раздел *Знакомство с операциями воспроизведения неподвижных изображений в режиме слайд-шоу* на стр. 22.

### 2 Захват изображения.

См. раздел *Знакомство с функциями просмотра изображений* на стр. 21.

См. раздел *Знакомство с операциями воспроизведения неподвижных изображений в режиме слайд-шоу* на стр. 22.

### 3 При появлении на дисплее Do you save this image? нажмите Yes.

Во время сохранения изображения в памяти устройства на дисплее отображается надпись **Saving the image Don't switch off the battery.** После окончания процесса сохранения на дисплее появится надпись **Image saved.**

- Чтобы отменить процесс сохранения, нажмите **No.**

## Изменение формата экрана

Вы можете выбрать необходимый режим увеличения формата экрана с 4:3 до 16:9.

### 1 Отображение режима экрана.

См. раздел *Знакомство с функциями видео* на стр. 16.

См. раздел *Знакомство с функциями просмотра изображений* на стр. 21.

См. раздел *Знакомство с операциями воспроизведения неподвижных изображений в режиме слайд-шоу* на стр. 22.

## 2 Выберите желаемый формат изображения.

### Full (во весь экран)

Формат изображения 4:3 увеличивается только по горизонтали, обеспечивая изображение формата 4:3 (нормальное изображение) без каких-либо искажений.

### Just (точный)

Изображение слегка увеличивается в центре, и коэффициент увеличения возрастает к краям экрана, обеспечивая формат изображения 4:3 без нарушений пропорций даже при просмотре на широком экране.

### Cinema (кино)

Изображение увеличивается в той же пропорции, что и при использовании **Full** или **Zoom** по горизонтали и в промежуточной пропорции между **Full** и **Zoom** по вертикали; идеально подходит для изображения формата кино (широкоформатное изображение), в котором надписи на экране остаются за границами изображения.

### Zoom (увеличение)

Изображение формата 4:3 пропорционально увеличивается по горизонтали и по вертикали; идеально подходит для изображения формата кино (широкоформатное изображение).

### Normal (обычный)

Изображение формата 4:3 отображается в реальном масштабе, не создавая ощущения диспропорции, поскольку сохраняются пропорции нормального изображения.

### Примечания

- Использование данной функции во время движения запрещено.



## Подробные инструкции

- Для каждого источника видеосигнала можно сохранить различные настройки.
- При просмотре видео в широкоформатном режиме, не совпадающем с его исходным форматом, изображение может выглядеть искаженным.
- Помните, что использование функции широкоформатного изображения в коммерческих целях или для общественного просмотра может являться нарушением закона об авторском праве.
- При просмотре в режиме **Cinema** или **Zoom** изображение будет более зернистым.

## Знакомство с элементами меню

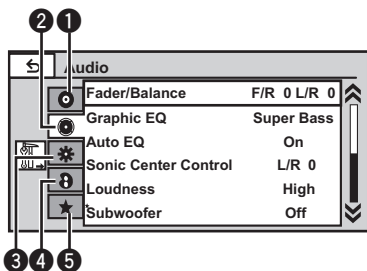

### 1 Отображение меню.

См. раздел *Стандартные операции настройки меню/операции со списками* на стр. 13.

2 Чтобы выбрать меню для настройки, нажмите любую из следующих кнопок сенсорной панели.

#### Кнопки сенсорной панели

1



Меню настройки видео  
См. раздел *Настройка проигрывателя DVD-дисков* на стр. 38.

2



Меню аудиофункций  
См. раздел *Регулировки параметров звука* на стр. 35.

3



Меню системы  
См. раздел *Настройки системы* на стр. 43.

4



Меню заставок  
См. раздел *Настройки заставки* на стр. 51.

5



Пользовательское меню  
Можно выбрать меню внутри каждого меню (меню аудиофункций и т. д.) и сохранить его в пользовательском меню.  
См. раздел *Создание пользовательских меню* на стр. 52.

### Примечания

- Если в качестве источника сигнала выбрано **Disc**, **USB** или **SD**, можно открыть меню **Video Setup**.
- При открытии меню **Video Setup** воспроизведение останавливается.
- Нельзя открыть меню аудиофункций, если включена функция приглушения звука или просматриваются файлы JPEG.

## Элементы меню

### Регулировки параметров звука

#### Примечание

При выборе FM-тюнера в качестве источника сигнала функция **Source Level Adjuster** недоступна.

### Регулировка уровня сигнала/баланса

Можно выбрать такую настройку баланса/уровня сигнала, которая обеспечивает идеальные условия прослушивания на всех занятых пассажирами сиденьях.

#### 1 Откройте меню аудиофункций.

См. раздел *Знакомство с элементами меню* на стр. 34.

#### 2 Нажмите Fader/Balance в меню аудиофункций.

#### 3 С помощью кнопок ▲ и ▼ отрегулируйте баланс передних и задних громкоговорителей.

Диапазон: от **Front:15** до **Rear:15**

- При использовании только двух громкоговорителей выберите **F/R: 0 L/R: 0**.
- Если для выхода заднего канала выбрана настройка **Subwoofer**, баланс передних/задних громкоговорителей отрегулировать нельзя. См. *Установка параметров выхода заднего канала и усилителя сабвуфера* на стр. 43.

#### 4 С помощью кнопок ◀ и ▶ отрегулируйте баланс левого и правого громкоговорителей.

Диапазон: от **Left:15** до **Right:15**

### Использование эквалайзера

Эквалайзер позволяет регулировать параметры воспроизведения так, чтобы звучание соответствовало требуемым внутренним акустическим характеристикам автомобиля.

### Вызов кривых эквалайзера из памяти

В памяти устройства хранится семь кривых эквалайзера, которые можно легко вызвать в любое время. Ниже приводится перечень кривых эквалайзера.

| Дисплей    | Кривая эквалайзера |
|------------|--------------------|
| Powerful   | Мощный             |
| Natural    | Естественный       |
| Vocal      | Вокальный          |
| Custom1    | Особый 1           |
| Custom2    | Особый 2           |
| Flat       | Ровный             |
| Super Bass | Супербас           |

- Кривые эквалайзера **Custom1** и **Custom2** можно настраивать.
- При использовании автоматического эквалайзера выбрать **Custom1** или **Custom2** невозможно.
- Если выбрана кривая **Flat**, звук не изменяется. Для проверки эффектов эквалайзера переключайтесь между **Flat** и другой кривой.

#### 1 Откройте меню аудиофункций.

См. раздел *Знакомство с элементами меню* на стр. 34.

#### 2 Нажмите Graphic EQ в меню аудиофункций.

- Когда функция **Auto EQ** выключена, можно выбрать **Graphic EQ**.

#### 3 С помощью кнопок ◀ и ▶ выберите нужный элемент.

**Powerful—Natural—Vocal—Custom1—Custom2—Flat—Super Bass**

### Настройка 8-полосного графического эквалайзера

Можно отрегулировать уровень каждой полосы кривых эквалайзера.

- Для каждого источника сигнала может быть создана отдельная кривая **Custom1**. Если Вы настраиваете кривую эквалайзера, отличную от **Custom2**, ее параметры будут сохранены в **Custom1**.
- Можно создать общую для всех источников сигнала кривую **Custom2**. Если Вы производите регулировку при выбранной кривой **Custom2**, параметры кривой **Custom2** будут обновлены.

### 1 Откройте меню аудиофункций.

См. раздел *Знакомство с элементами меню* на стр. 34.

### 2 Нажмите Graphic EQ в меню аудиофункций.

3 С помощью кнопок ◀ и ▶ выберите нужный элемент.  
Powerful—Natural—Vocal—Custom1—Custom2—Flat—Super Bass

### 4 Нажмите на полосу эквалайзера, которую необходимо отрегулировать.

5 С помощью кнопок ▲ и ▼ отрегулируйте уровень полосы эквалайзера.  
Диапазон: от +12dB до -12dB

- Затем Вы можете выбрать другую полосу и отрегулировать ее уровень.

## Использование автоматического эквалайзера

Автоматический эквалайзер – это кривая, создаваемая с помощью функции автоматического эквалайзера (см. *Авто EQ (автоматический эквалайзер)* на стр. 48).

Вы можете включить или выключить автоматический эквалайзер.

Этой функцией можно воспользоваться, если к данному устройству подключен микрофон (продается отдельно).

### 1 Откройте меню аудиофункций.

См. раздел *Знакомство с элементами меню* на стр. 34.

### 2 Нажмите Auto EQ, чтобы включить или выключить автоматический эквалайзер.

- Вы не можете использовать эту функцию, если функция автоматического эквалайзера не была включена.

## Использование регулятора звукового центра

С помощью этой функции можно легко создавать звучание, оптимальное для местоположения слушателя.

### 1 Откройте меню аудиофункций.

См. раздел *Знакомство с элементами меню* на стр. 34.

### 2 Нажмите Sonic Center Control в меню аудиофункций.

3 Нажимайте ◀ или ▶ для выбора положения прослушивания.  
Диапазон: от Left:7 до Right:7

## Регулировка тонкомпенсации

Тонкомпенсация компенсирует недостаточное звуковое давление в нижнем и верхнем диапазонах частот на низкой громкости.

### 1 Откройте меню аудиофункций.

См. раздел *Знакомство с элементами меню* на стр. 34.

### 2 Нажмите Loudness в меню аудиофункций.

3 С помощью кнопок ◀ и ▶ выберите требуемый уровень.  
Off (выкл)—Low (низкий)—Mid (средний)—High (высокий)

## Элементы меню

### Использование выхода канала сабвуфера

Это устройство имеет выход канала сабвуфера, который можно включать и выключать.

- Если включён выход канала сабвуфера, можно настроить частоту среза и уровень громкости звучания сабвуфера.

#### 1 Откройте меню аудиофункций.

См. раздел *Знакомство с элементами меню* на стр. 34.

#### 2 Нажмите Subwoofer в меню аудиофункций.

#### 3 Чтобы выключить или выключить выход сабвуфера, нажмите On или Off рядом со строкой Subwoofer.

#### 4 Чтобы выбрать фазу выхода канала сабвуфера, нажмите кнопку Normal или Reverse рядом со строкой Phase.

#### 5 Чтобы отрегулировать уровень громкости сабвуфера, нажмите кнопку ◀ или ▶ рядом с кнопкой Level на сенсорной панели.

Диапазон: от +6 до -24

#### 6 С помощью кнопок ◀ и ▶, находящихся рядом с кнопкой Frequency на сенсорной панели, выберите частоту среза.

50Hz—63Hz—80Hz—100Hz—125Hz

На выходе сабвуфера будут воспроизводиться только те частоты, которые ниже указанных частот среза.

### Усиление нижних звуковых частот

Функция усиления нижних звуковых частот усиливает уровень низких частот.

#### 1 Откройте меню аудиофункций.

См. раздел *Знакомство с элементами меню* на стр. 34.

#### 2 С помощью кнопок ◀ и ▶ выберите требуемый уровень.

Диапазон: от 0 до +6

### Использование фильтра верхних частот

Если Вы не хотите, чтобы низкочастотные звуки из диапазона частот выхода канала сабвуфера воспроизводились из передних или задних громкоговорителей, включите HPF (фильтр верхних частот). В этом случае из передних или задних громкоговорителей будут воспроизводиться только звуки с частотой выше заданной.

#### 1 Откройте меню аудиофункций.

См. раздел *Знакомство с элементами меню* на стр. 34.

#### 2 С помощью кнопок ◀ и ▶, находящихся рядом с кнопкой Frequency на сенсорной панели, выберите частоту среза.

Off (выкл)—50Hz—63Hz—80Hz—100Hz—125Hz

В этом случае из передних или задних громкоговорителей будут воспроизводиться только звуки с частотой выше заданной.

### Регулировка уровней входных сигналов

Функция SLA (настройка уровня входного сигнала) позволяет настроить уровень громкости каждого источника сигнала, чтобы предотвратить резкие изменения громкости при переключении источников сигнала.

- Настройки основываются на уровне громкости FM-тюнера, который остается неизменным.

#### 1 Откройте меню аудиофункций.

См. раздел *Знакомство с элементами меню* на стр. 34.

2 Сравните уровень громкости FM-тюнера с уровнем источника сигнала, который необходимо настроить.

3 Нажмите **Source Level Adjuster** в меню аудиофункций.

4 Коснитесь ▲ или ▼, чтобы отрегулировать громкость источника сигнала.

Диапазон: от +4 до -4

#### Примечания

- Регулировку уровня громкости в диапазоне MW/LW также можно производить с помощью данной функции.
- При воспроизведении дисков Video CD, компакт-дисков, сжатых аудиофайлов и файлов DivX автоматически устанавливается одинаковый уровень громкости.

## Настройка проигрывателя DVD-дисков

### Установка языка субтитров

Можно выбирать язык субтитров. Если субтитры присутствуют на диске, они будут отображаться на выбранном языке.

#### 1 Переход в меню Video Setup.

См. раздел *Знакомство с элементами меню* на стр. 34.

#### 2 Нажмите Subtitle Language в меню Video Setup.

Появится меню языка субтитров.

#### 3 Выберите нужный язык.

Язык субтитров установлен.

- При выборе **Others** см. *Выбор Others* на стр. 38.

#### Примечания

- Если выбранный язык отсутствует, отображается язык, указанный на диске.
- Переключить язык субтитров также можно, нажав на значок на дисплее во время воспроизведения. (См. *Воспроизведение видео* на стр. 16.)
- Использование кнопки **Subtitle** для переключения языка субтитров даже во время воспроизведения не изменяет заданные здесь параметры.

### Выбор Others

При выборе **Others** открывается экран ввода кода языка. См. *Таблица кодов языка для DVD* на стр. 81.

#### 1 Для ввода кода языка используйте кнопки от 0 до 9.

- Чтобы удалить введенные цифры, нажмите кнопку **C**.

#### 2 Регистрация кода.



Регистрация кода.

## Элементы меню

### Установка языка звукового сопровождения

Вы можете установить желаемый язык звукового сопровождения.

#### 1 Переход в меню Video Setup.

См. раздел *Знакомство с элементами меню* на стр. 34.

#### 2 Нажмите Audio Language в меню настройки видео.

Появится меню языка звукового сопровождения.

#### 3 Выберите нужный язык.

Язык звукового сопровождения установлен.

- При выборе **Others** см. *Выбор Others* на стр. 38.

#### Примечания

- Если выбранного языка нет на диске, используется язык, указанный на диске.
- Переключить язык звукового сопровождения можно также во время воспроизведения с помощью кнопки **Audio**. (См. *Воспроизведение видео* на стр. 16.)
- Использование кнопки **Audio** для переключения языка аудиосистемы даже во время воспроизведения не изменяет заданные здесь параметры.

### Настройка языка меню

Вы можете задать желаемый язык меню, записанных на диске.

#### 1 Переход в меню Video Setup.

См. раздел *Знакомство с элементами меню* на стр. 34.

#### 2 Нажмите Menu Language в меню Video Setup.

Появится список языков меню.

#### 3 Выберите нужный язык.

Язык меню установлен.

- При выборе **Others** см. *Выбор Others* на стр. 38.

#### Примечание

Если выбранный язык отсутствует, отображается язык, указанный на диске.

### Настройка дисплея для DVD с записью сцен в нескольких ракурсах

Можно настроить систему таким образом, чтобы в сценах, где возможна смена ракурса, появлялся значок ракурса.

#### 1 Переход в меню Video Setup.

См. раздел *Знакомство с элементами меню* на стр. 34.

#### 2 Чтобы включить отображение значка ракурса, нажмите Multi Angle в меню Video Setup.

### Настройка формата изображения

Возможны два варианта дисплея: широкоформатный с отношением ширины к высоте 16:9 (ТВ-формат) и обычный с соотношением 4:3. Необходимо выбрать правильный формат для дисплея, подключенного к **REAR MONITOR OUTPUT**.

- При использовании обычного дисплея выбирайте **Letter Box** или **Pan Scan**. При выборе **16:9** изображение может выглядеть неестественным.
- При выборе соотношения сторон ТВ-экрана дисплей устройства переключается на ту же настройку.

#### 1 Переход в меню Video Setup.

См. раздел *Знакомство с элементами меню* на стр. 34.

#### 2 Нажмите TV Aspect в меню Video Setup для выбора ТВ-формата.

С помощью кнопки **TV Aspect** добейтесь отображения на дисплее нужного ТВ-формата.

- **16 : 9** – широкоформатное изображение (16:9) выводится в реальном виде (начальная настройка)
- **Letter Box** – изображение формата «letterbox» с черными полосами в верхней и нижней части экрана
- **Pan Scan** – изображение обрезается с правой и с левой сторон экрана

#### Примечания

- При воспроизведении дисков, на которых не указан формат **Pan Scan**, автоматически используется настройка **Letter Box**, даже если выбрана настройка **Pan Scan**. Убедитесь, что на упаковке диска есть маркировка .
- Для некоторых дисков соотношение сторон экрана изменить нельзя. Подробнее см. в руководстве к диску.

## Настройка интервала смены изображений в режиме слайд-шоу

На данном устройстве можно воспроизводить файлы JPEG в режиме слайд-шоу. С помощью данной настройки можно выбрать интервал смены изображений.

### 1 Переход в меню Video Setup.

См. раздел *Знакомство с элементами меню* на стр. 34.

### 2 Нажмите Time Per Photo Slide в меню Video Setup, чтобы выбрать интервал для режима слайд-шоу.

Нажимайте кнопку **Time Per Photo Slide** до отображения на дисплее нужной настройки.

- **5sec** – смена изображений JPEG с интервалом в 5 секунд
- **10sec** – смена изображений JPEG с интервалом в 10 секунд
- **15sec** – смена изображений JPEG с интервалом в 15 секунд
- **Manual** – смена изображений JPEG вручную

## Установка блокировки доступа

Некоторые диски DVD позволяют использовать функцию блокировки доступа для предотвращения просмотра детьми сцен насилия и прочих фрагментов, предназначенных только для взрослых. Уровень блокировки доступа можно выбрать по желанию.

- Если установлена блокировка доступа определенного уровня, то при попытке воспроизвести такой диск на экран выводится запрос кода доступа. Воспроизведение начнется только после ввода правильного кода.

## Установка кода и уровня блокировки

Для воспроизведения дисков с функцией блокировки необходимо зарегистрировать код.

### 1 Переход в меню Video Setup.

См. раздел *Знакомство с элементами меню* на стр. 34.

### 2 Нажмите Parental в меню Video Setup.

### 3 С помощью кнопок от 0 до 9 введите четырехзначный код.

- Чтобы удалить введенные цифры, нажмите кнопку **C**.

### 4 Регистрация кода.



Регистрация кода.

Код установлен, и теперь можно задать уровень.

### 5 Выберите нужный уровень с помощью кнопок от 1 до 8 на сенсорной панели.

### 6 Нажмите Enter.

Уровень блокировки доступа установлен.



## Элементы меню

- **8** – допускается воспроизведение всего диска (начальная настройка)
- От **7** до **2** – допускается воспроизведение детских программ и программ, не ориентированных только на взрослых
- **1** – допускается воспроизведение только детских программ

### Примечания

- Рекомендуется записать код, чтобы не забыть его.
- Информация об уровне блокировки доступа сохранена на диске. Эта информация указана на упаковке диска, в прилагаемом буклете или на самом диске. Если на диске не запрограммирован уровень блокировки, то использование функции блокировки на данном устройстве невозможно.
- На некоторых дисках защитная блокировка применяется только в отношении сцен определенного характера. Такие сцены воспроизводиться не будут. Подробности см. в инструкциях, прилагаемых к дискам.

### Изменение уровня

Установленный уровень блокировки доступа можно изменять.

#### 1 Переход в меню Video Setup.

См. раздел *Знакомство с элементами меню* на стр. 34.

#### 2 Нажмите Parental в меню Video Setup.

#### 3 С помощью кнопок от 0 до 9 введите код доступа.

#### 4 Регистрация кода.



Регистрация кода.

Код будет установлен, и теперь можно изменить уровень.

- При вводе неправильного кода отображается значок . Нажмите **C** и введите правильный код.
- Если вы забыли код, см. *Если вы забыли код* на стр. 41.

#### 5 Выберите нужный уровень с помощью кнопок от 1 до 8 на сенсорной панели.

#### 6 Нажмите Enter.

Новый уровень блокировки доступа установлен.

### Если вы забыли код

Нажмите **RESET**.

### Настройка файла субтитров DivX

Можно выбрать, нужно или не нужно отображать внешние субтитры DivX.

- Если настройка **Custom** включена, то субтитры DivX будут отображаться даже при отсутствии внешних файлов с субтитрами DivX.

#### 1 Переход в меню Video Setup.

См. раздел *Знакомство с элементами меню* на стр. 34.

#### 2 Нажмите DivX Subtitle в меню Video Setup, чтобы выбрать нужную настройку субтитров.

- **Original** – отображение субтитров DivX
- **Custom** – отображение внешних субтитров DivX

### Примечания

- В одной строке может отображаться до 42 символов. Если в строке более 42 символов, то остальные символы перенесутся на следующую строку.
- В одном окне дисплея может отображаться не более 126 символов. Если текст содержит более 126 символов, то лишние символы отображаться не будут.

## Отображение регистрационного кода содержимого VOD формата DivX®

Чтобы воспроизвести VOD-содержимое (видео по запросу) формата DivX на данном устройстве, сначала необходимо зарегистрировать данное устройство у поставщика содержимого VOD формата DivX. Для регистрации необходимо создать регистрационный код VOD DivX и сообщить его поставщику.

- Запишите его, поскольку он понадобится при регистрации устройства у поставщика содержимого VOD формата DivX.

### 1 Переход в меню Video Setup.

См. раздел *Знакомство с элементами меню* на стр. 34.

### 2 Нажмите DivX VOD в меню Video Setup.

На дисплее появятся **Registration Code** и **Deregistration Code**.

### 3 Нажмите Registration Code.

Отображается регистрационный код.

## Отображение кода отмены регистрации

Если устройство уже зарегистрировано, регистрацию можно отменить с помощью кода отмены регистрации.

### 1 Переход в меню Video Setup.

См. раздел *Знакомство с элементами меню* на стр. 34.

### 2 Нажмите DivX VOD в меню Video Setup.

### 3 Нажмите Deregistration Code.

- Для отмены деактивации нажмите **Cancel**.

### 4 Нажмите ОК.

Отмена регистрации завершена.

## Автоматическое воспроизведение дисков DVD

При установке диска DVD с меню DVD устройство автоматически отменит настройки меню и запустит воспроизведение с первого раздела первой главы.

- Некоторые DVD могут воспроизводиться неправильно. Если эта функция работает некорректно, отключите ее и запустите воспроизведение.

### 1 Переход в меню Video Setup.

См. раздел *Знакомство с элементами меню* на стр. 34.

### 2 Чтобы включить функцию автоматического воспроизведения, нажмите DVD Auto Play.

- Чтобы отключить функцию автоматического воспроизведения, нажмите **DVD Auto Play** еще раз.

## Настройки системы

### Включение вспомогательной настройки

Активируйте эту настройку при подключении к данному устройству вспомогательно-го устройства.

#### 1 Откройте меню системы.

См. раздел *Знакомство с элементами меню* на стр. 34.

#### 2 Нажмите AUX Input в меню системы, чтобы включить или выключить AUX Input.

### Настройка аудио/видеохода

Активируйте эту настройку при подключении к данному устройству внешнего видеоустройства.

#### 1 Откройте меню системы.

См. раздел *Знакомство с элементами меню* на стр. 34.

#### 2 Нажмите AV Input в меню системы, чтобы включить или выключить AV Input.

### Установка параметров выхода заднего канала и усилителя сабвуфера

Провода задних громкоговорителей этого устройства можно использовать для подключения широкополосного громкоговорителя (**Full**) или сабвуфера (**Subwoofer**).

При выборе для настройки задних громкоговорителей значения **Subwoofer** можно подключить провод заднего громкоговорителя непосредственно к сабвуферу без использования вспомогательного усилителя.

- Если сабвуфер не подключен к выходу заднего канала, выберите **Full** (широкополосный громкоговоритель).

- Если провода задних громкоговорителей подсоединены к сабвуферу, выберите **Subwoofer** (сабвуфер).

Выход заднего канала данного устройства (выход RCA) можно использовать для сабвуфера (**Subwoofer**) или задних громкоговорителей (**Rear Speaker**).

- Если сабвуфер не подключен к выходу заднего канала, выберите **Rear Speaker** (задние громкоговорители).
- Если сабвуфер не подключен к выходу заднего канала, выберите **Subwoofer** (сабвуфер).

#### 1 Выключение устройства.

См. раздел *Основные функции устройства* на стр. 11.

#### 2 Откройте меню системы.

См. раздел *Знакомство с элементами меню* на стр. 34.

#### 3 Нажмите Rear Speaker в меню системы.

Отображаются элементы **Rear Speaker**.

- **Rear Speaker** – Регулировка подключения заднего громкоговорителя.
- **Preout** – Регулировка подключения предварительного усилителя.

#### 4 Нажмите на нужный элемент Rear Speaker, чтобы выбрать необходимую настройку заднего громкоговорителя.

- Для **Rear Speaker** можно выбрать параметры **Full** и **Subwoofer**.
- Для **Preout** можно выбрать параметры **Subwoofer** и **Rear**.

#### Примечания

- Даже при изменении настройки звук выводится не будет, если не включен выход канала сабвуфера (см. *Использование выхода канала сабвуфера* на стр. 37).
- При изменении данной настройки значение выхода канала сабвуфера в аудиоменю возвращается к заводским установкам.

## Установка шага настройки в FM-диапазоне

Обычно шаг настройки в FM-диапазоне, используемый при настройке с поиском, составляет 50 кГц. При включении функции AF или TA шаг настройки автоматически меняется на 100 кГц. При включенной функции AF предпочтительно установить шаг настройки 50 кГц.

- Во время ручной настройки шаг настройки составляет 50 кГц.

### 1 Выключение устройства.

См. раздел *Основные функции устройства* на стр. 11.

### 2 Откройте меню системы.

См. раздел *Знакомство с элементами меню* на стр. 34.

### 3 Нажмите FM Step в меню системы для выбора шага настройки в FM-диапазоне.

При нажатии кнопки **FM Step** происходит переключение шага настройки в FM-диапазоне между значениями 50 кГц и 100 кГц. Выбранный шаг настройки в FM-диапазоне появляется на дисплее.

## Настройка RDS

### Ограничение станций региональными программами

При использовании функции AF функция региональных программ ограничивает выбор станциями, транслирующими региональные программы.

### 1 Выключение устройства.

См. раздел *Основные функции устройства* на стр. 11.

### 2 Откройте меню системы.

См. раздел *Знакомство с элементами меню* на стр. 34.

### 3 Нажмите RDS Setup в меню системы.

### 4 Выберите Regional в меню, чтобы включить региональную функцию.

- Нажмите **Regional** еще раз, чтобы выключить региональную функцию.

## Выбор альтернативных частот

Если качество приема низкое, устройство автоматически выполнит поиск другой станции в той же сети.

### 1 Выключение устройства.

См. раздел *Основные функции устройства* на стр. 11.

### 2 Откройте меню системы.

См. раздел *Знакомство с элементами меню* на стр. 34.

### 3 Нажмите RDS Setup в меню системы.

### 4 Нажмите Alternative FREQ, чтобы включить или выключить функцию AF.

#### Примечание

Во время поиска частоты функцией AF звук может временно прерываться другой программой.

## Включение автоматического поиска PI

Устройство может автоматически искать другую станцию с такой же программой даже во время вызова предварительной настройки.

### 1 Выключение устройства.

См. раздел *Основные функции устройства* на стр. 11.

### 2 Откройте меню системы.

См. раздел *Знакомство с элементами меню* на стр. 34.

## Элементы меню

**3 Нажмите Auto PI в меню системы, чтобы включить автоматический PI поиск (по идентификатору программы).**

- Чтобы выключить автоматический PI поиск (по идентификатору программы), нажмите **Auto PI** еще раз.

### Включение функции приглушения звука/ослабления уровня сигнала

Звук/уровень звукового сигнала данной системы автоматически понижается при получении сигнала от оборудования с функцией приглушения звука.

- При отмене приглушения/понижения уровня звука происходит возврат к стандартному уровню звука.

#### 1 Откройте меню системы.

См. раздел *Знакомство с элементами меню* на стр. 34.

#### 2 Нажимайте Mute/ATT до появления нужной настройки.

Нажимайте **Mute/ATT** до отображения на дисплее нужной настройки.

- **Mute** – приглушение звука
- **ATT –20dB** – ослабление уровня сигнала (**ATT –20dB** имеет более сильный эффект, чем **ATT –10dB**)
- **ATT –10dB** – ослабление уровня сигнала
- **Off** – Выключение функции приглушения звука/ослабления уровня сигнала

#### Примечания

- Звук выключается, отображается надпись **Mute**, и регулировки всех аудиопараметров становятся недоступны.
- Звук приглушается, отображается надпись **ATT**, и регулировки всех аудиопараметров, кроме уровня громкости, становятся недоступны.

### Выбор языка меню

Можно выбрать один из четырех языков меню.

Если в записи имеется текстовая информация, например, название главы, имя артиста или комментариев, на одном из европейских языков, то она может отображаться на дисплее устройства.

- Можно изменить язык для следующих меню.
  - Меню системы
  - Настройка видео
  - Информация на дисплее
- При несовместимости настроек встроенного и выбранного языка возможны искажения при выводе текстовых сообщений.
- Некоторые символы могут отображаться неправильно.

#### 1 Откройте меню системы.

См. раздел *Знакомство с элементами меню* на стр. 34.

#### 2 Нажмите System Language в меню системы, чтобы выбрать нужный язык.

#### 3 Выберите нужный язык.

**Русский** (русский)—**English** (английский)  
—**Français** (французский)—**Español** (испанский)

### Настройка функции автоматического открывания дисплея

Во избежание ударов дисплея о рычаг переключения передач автомобиля с АКПП, когда рычаг находится в положении **P** (парковка), или если Вы не хотите, чтобы дисплей открывался/закрывался автоматически, Вы можете переключить функцию автоматического открывания дисплея в ручной режим.

### 1 Откройте меню системы.

См. раздел *Знакомство с элементами меню* на стр. 34.

### 2 Коснитесь кнопки Auto Flap и выберите автоматический или ручной режим открывания/закрывания дисплея.

При каждом нажатии **Auto Flap** настройка изменяется следующим образом:

- **On** – ЖК-панель открывается и закрывается автоматически при включении и выключении зажигания.
- **Off** – Чтобы открыть/закрыть ЖК-панель, необходимо нажать кнопку **OPEN/CLOSE**.

## Регулирование положения ЖК-панели

Вы можете отрегулировать ЖК-панель таким образом, чтобы ее можно было двигать вперед и назад.

### 1 Откройте меню системы.

См. раздел *Знакомство с элементами меню* на стр. 34.

### 2 Нажмите Flap Set Back.

3 С помощью кнопок Flap Set Back можно двигать ЖК-панель вперед и назад.



ЖК-панель сдвинется назад.



ЖК-панель сдвинется вперед.

## Настройка угла обзора ЖК-панели

### Важно

- Если Вы слышите, что ЖК-панель ударяется о консоль или приборную панель автомобиля, нажмите и удерживайте кнопку

**OPEN/CLOSE**, чтобы временно выровнять ЖК-панель.

- Регулируйте положение ЖК-панели, нажимая и удерживая кнопку **OPEN/CLOSE**. Принудительное регулирование ЖК-панели вручную может привести к ее повреждению.



### 1 Откройте меню системы.

См. раздел *Знакомство с элементами меню* на стр. 34.

### 2 Нажмите Display Tilt.

3 С помощью кнопок Display Tilt установите оптимальный угол наклона ЖК-панели.

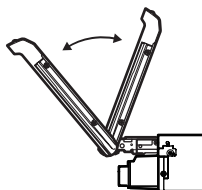

Опускание панели.



Панель возвращается в вертикальное положение.

- Отрегулированное положение ЖК-панели заносится в память и при следующем открытии панели она автоматически устанавливается в данное положение.

## Элементы меню

### Включение предупреждающего сигнала

Если не отсоединить переднюю панель от основного устройства в течение пяти секунд после выключения зажигания автомобиля, раздастся предупреждающий сигнал. Вы можете отключить предупреждающий сигнал.

#### 1 Откройте меню системы.

См. раздел *Знакомство с элементами меню* на стр. 34.

#### 2 Коснитесь **DT.WARNING**, чтобы включить предупреждающий сигнал.

- Чтобы выключить функцию предупреждающего звукового сигнала, нажмите **DT.WARNING** еще раз.

### Настройка камеры заднего обзора (задней камеры)

#### ВНИМАНИЕ

Компания Pioneer рекомендует использовать камеру, которая выдает зеркальное изображение, в противном случае изображение на экране может быть перевернутым.

Данное устройство оснащено функцией, позволяющей автоматически переключаться на сигнал с камеры заднего обзора (**REAR VIEW CAMERA IN**), если камера установлена в автомобиле и если включена передача заднего хода **REVERSE (R)**. (Более подробную информацию можно получить у Вашего дилера.)

- После настройки параметров камеры заднего обзора установите рычаг переключения передач в положение **REVERSE (R)** и убедитесь, что на дисплей выводится изображение с камеры заднего обзора.
- Если дисплей ошибочно переключается на изображение с камеры заднего обзо-

ра (например, при движении вперед), измените настройки камеры.

- При включенном режиме **Camera Polarity** нажмите и удерживайте **MUTE**, чтобы просмотреть изображение с камеры заднего обзора.
- Для выхода из режима просмотра изображения с камеры заднего вида и возврата к дисплею источника сигнала нажмите и удерживайте **MUTE**.
- Нажмите на значок **RearView**, чтобы показать изображение с камеры заднего обзора во время движения. Чтобы выключить камеру заднего обзора, нажмите на значок еще раз. Подробнее см. в разделе *Выбор источника сигнала с помощью сенсорной панели* на стр. 11.

#### 1 Откройте меню системы.

См. раздел *Знакомство с элементами меню* на стр. 34.

#### 2 Нажмите **Camera Polarity** в меню системы, чтобы выбрать соответствующую настройку.

- **Battery** – Если подключен положительный провод электропитания, а рычаг переключения передач установлен в положение **REVERSE (R)**
- **Ground** – Если подключен отрицательный провод электропитания, а рычаг переключения передач установлен в положение **REVERSE (R)**
- **Off** – Если камера заднего обзора не подключена к данному устройству

## Выбор формата видеосигнала

Выходной формат видео для REAR MONITOR OUTPUT можно устанавливать NTSC или PAL.

### 1 Откройте меню системы.

См. раздел *Знакомство с элементами меню* на стр. 34.

### 2 Коснитесь Video Output Format в меню системы, чтобы выбрать формат выходного видеосигнала. NTSC—PAL

#### Примечание

Переключение формата выходного видеосигнала источника возможно только с данного устройства.

## Настройка видеосигнала

Если к данному устройству подключается аудио-/видеооборудование, выберите нужную настройку видеосигнала.

- Поскольку по умолчанию для этой функции установлено значение **Auto**, подстройка видеосигнала производится устройством автоматически.
- Данную функцию можно использовать только если на вход AV поступает видеосигнал.

### 1 Откройте меню системы.

См. раздел *Знакомство с элементами меню* на стр. 34.

### 2 Нажмите Video Signal Setting в меню функций.

Отображаются элементы **Video Signal Setting**.

- **AV** – Настройка видеосигнала AV
- **AUX** – Настройка видеосигнала AUX
- **Camera** – Настройка видеосигнала камеры заднего обзора

### 3 Нажимайте ◀ или ▶ для выбора нужного видеосигнала.

Auto—PAL—NTSC—PAL-M—PAL-N—SECAM

## Авто EQ (автоматический эквалайзер)

Автоматический эквалайзер автоматически измеряет акустические характеристики салона автомобиля и создает кривую авто-эквалайзера на основе полученной информации.



#### ПРЕДУПРЕЖДЕНИЕ

Поскольку при измерении акустических характеристик салона громкоговорители издают громкий звук (шум), запрещается использование функции автоматического эквалайзера во время движения автомобиля.



#### ВНИМАНИЕ

- Обязательно проверьте, выполнены ли все необходимые требования перед использованием функций автоматической регулировки временной задержки и автоматического эквалайзера. Громкоговорители могут выйти из строя, если:
  - они неправильно подключены (например, задний громкоговоритель подключен к выходу канала сабвуфера);
  - какой-либо громкоговоритель подключен к усилителю мощности, выходной сигнал которого превосходит допустимую максимальную мощность громкоговорителя.
- Если микрофон размещен в неподходящем для измерения месте, измерительный сигнал может иметь повышенную громкость, и измерение может занять много времени, что приведет к излишнему расходу заряда аккумулятора. Убедитесь, что микрофон находится в рекомендованном для него положении.



## Перед использованием функции автоматического эквалайзера

- Используйте функцию автоматического эквалайзера в как можно более тихом месте при выключенном двигателе автомобиля и кондиционере. Кроме того, перед использованием функции автоматического эквалайзера отключите питание автомобильного телефона и портативных телефонов, находящихся в машине. Посторонние звуки, не являющиеся измерительным сигналом (окружающие шумы, звук работающего двигателя, звонки телефонов и т.д.) могут помешать проведению точных измерений акустических характеристик салона автомобиля.
- Убедитесь, что функция автоматического эквалайзера выполняется с микрофоном (продается отдельно). Использование другого микрофона может сделать измерения невозможными или исказить результаты измерения акустических характеристик салона автомобиля.
- Для использования функции автоматического эквалайзера необходимо подключить передний громкоговоритель.
- Если это устройство подсоединено к усилителю мощности с регулировкой уровня входного сигнала, использование функции автоматического эквалайзера может оказаться невозможным при пониженном уровне входного сигнала усилителя мощности.
- Если это устройство подсоединено к усилителю мощности с LPF (фильтром нижних частот), выключите LPF в усилителе мощности перед использованием функции автоматического эквалайзера. Также частота среза встроенного фильтра нижних частот активного сабвуфера должна быть установлена на верхнем пределе.
- Расстояние, вычисленное компьютером, соответствует оптимальной за-

держке именно при данных обстоятельствах, поэтому продолжайте использовать это расчётное значение.

- Если в салоне наблюдается сильное отражение звука, возникают задержки.
- Если из-за LPF на активных сабвуферах или внешних усилителях возникают задержки басов.
- При использовании автоматического эквалайзера параметры звука изменяются следующим образом.
  - Регулятор баланса/уровня сигнала возвращается в центральное положение. (См. *Регулировка уровня сигнала/баланса* на стр. 35.)
  - Кривая эквалайзера переключается в режим **Flat**. (См. *Вызов кривых эквалайзера из памяти* на стр. 35.)
  - Для передних, центральных и задних громкоговорителей будет использоваться фильтр верхних частот.
- Предыдущие настройки автоматического эквалайзера будут заменены.

## Использование автоматического эквалайзера

### 1 Остановите автомобиль в тихом месте, закройте все двери, окна и люк и выключите двигатель.

Если не заглушить двигатель, его шум может помешать правильной работе автоматического эквалайзера.

### 2 Зафиксируйте микрофон (продается отдельно) в центре подголовника сиденья водителя лицевой стороной вперёд.

Результаты работы автоматического эквалайзера могут различаться в зависимости от того, где установлен микрофон. По желанию, для использования функции автоматического эквалайзера можно установить микрофон на переднем пассажирском сиденье.

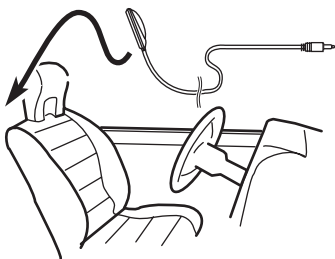

### 3 Поверните ключ зажигания в положение ON или ACC.

Если кондиционер или обогреватель автомобиля включены, выключите их. Шум вентилятора при кондиционировании или обогреве может помешать правильной работе автоматического эквалайзера.

### 4 Откройте меню системы.

См. раздел *Знакомство с элементами меню* на стр. 34.

### 5 Нажмите Auto EQ Measurement, чтобы войти в режим функции автоматического эквалайзера.

### 6 Подсоедините кабель микрофона к входному разъему этого устройства.

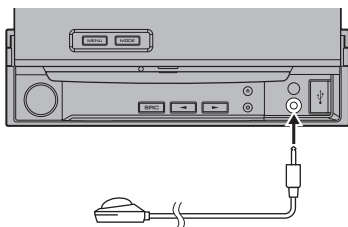

### 7 Нажмите Start, чтобы начать работу автоматического эквалайзера.

### 8 Когда начнется обратный отсчет 10 секунд. Покиньте салон автомобиля и закройте двери в течение 10 секунд.

Громкоговорители производят измерительный сигнал (шум), и начинается замер автоматического эквалайзера.

По окончании выводится сообщение **Complete**.

Если акустические характеристики салона невозможно измерить правильно, отображается сообщение об ошибке. (См. раздел *Сообщения об ошибках для автоматического эквалайзера* на стр. 71.)

- Если подключены все громкоговорители, выполнение замера занимает около девяти минут.
- Чтобы остановить работу автоматического эквалайзера, нажмите **Stop**.
- Чтобы отменить измерения автоматического эквалайзера, нажмите указанную ниже кнопку сенсорной панели.



Отмена режима измерений автоматического эквалайзера.

### 9 Храните микрофон в перчаточном ящике или другом надежном месте.

Если микрофон будет подвергаться воздействию прямого солнечного света в течение длительного времени, высокие температуры могут вызвать искажения, изменение цвета и вывести микрофон из строя.

## Настройки заставки

### Выбор цвета подсветки

Данное устройство оснащено многоцветной подсветкой.

### Выбор запрограммированного цвета подсветки

Можно выбрать цвет подсветки из списка цветов.

#### 1 Откройте меню заставок.

См. раздел *Знакомство с элементами меню* на стр. 34.

#### 2 Нажмите Appearance.

#### 3 Нажмите Illumination, а затем на нужный цвет в списке.

### Настройка цвета подсветки

#### 1 Откройте меню заставок.

См. раздел *Знакомство с элементами меню* на стр. 34.

#### 2 Нажмите Appearance.

#### 3 Нажмите Illumination, а затем Custom.

#### 4 Переход в пользовательское меню.



Переход в пользовательское меню.

#### 5 Нажимайте на шкалу цветов, чтобы отрегулировать цвет.

#### 6 Чтобы точно отрегулировать цвет, коснитесь ◀ или ▶.

#### 7 Нажмите и удерживайте значок, чтобы сохранить отрегулированный цвет в памяти устройства.



Сохранение отрегулированного цвета в памяти устройства.

Выбранный цвет сохранен в памяти. Этот цвет будет вызван из памяти при следующем нажатии на тот же значок.

### Выбор цвета экранного меню

Цвет экранного меню можно изменять.

#### 1 Откройте меню заставок.

См. раздел *Знакомство с элементами меню* на стр. 34.

#### 2 Нажмите Appearance.

#### 3 Нажмите Screen в меню заставок.

#### 4 Нажмите на значок одного из списков цветов.

### Выбор фоновой заставки экрана

Для каждого источника сигнала можно выбрать собственную заставку.

#### 1 Откройте меню заставок.

См. раздел *Знакомство с элементами меню* на стр. 34.

#### 2 Нажмите Background в меню заставок.

#### 3 Выберите нужную настройку.

- Если в устройстве не сохранено файлов JPEG, фотографию выбрать нельзя. О сохранении файлов JPEG см. в разделе *Захват изображения в файлах JPEG* на стр. 32.

## Создание пользовательских меню

**1 Выведите на дисплей разделы меню, которые необходимо зарегистрировать.**

См. раздел *Знакомство с элементами меню* на стр. 34.

Предусмотрена возможность настройки меню за исключением меню **Video Setup**.

**2 Чтобы зарегистрировать раздел меню, нажмите на нужный раздел и удерживайте.**

- Чтобы отменить регистрацию, еще раз нажмите и удерживайте раздел меню.

**3 Откройте пользовательское меню и выберите одно из зарегистрированных меню.**

См. раздел *Знакомство с элементами меню* на стр. 34.

### Примечание

Можно зарегистрировать до 12 разделов меню.

## Другие функции

### Изменение настроек изображения

Для каждого источника сигнала или камеры заднего обзора можно регулировать следующие параметры **Brightness** (яркость), **Contrast** (контрастность), **Color** (цвет), **Hue** (оттенок), **Dimmer** (регулятор освещенности), **Temperature** (температура) и **Black Level** (уровень чёрного).

- Настройки **Color**, **Hue** и **Black Level** для источника аудиосигнала не регулируются.

#### 1 Чтобы отобразить

**Picture Adjustment**, нажмите и удерживайте **MENU**.

На дисплее появятся названия настроек.

#### 2 При настройке **Picture Adjustment** выберите устройство.

**Rear View**

Настройка **Picture Adjustment** для камер заднего обзора.

**Source**

Настройка **Picture Adjustment** для источника сигнала.

#### 3 Чтобы выбрать функцию для настройки, нажмите любую из следующих кнопок сенсорной панели.

Отображаются элементы

**Picture Adjustment**.

- **Brightness** – Регулировка интенсивности черного
- **Contrast** – Регулировка контрастности
- **Color** – Регулировка насыщенности цвета
- **Hue** – Регулировка оттенка цвета (увеличивается насыщенность красного или зеленого цветов)
- **Dimmer** – Регулировка яркости дисплея
- **Temperature** – Регулировка цветовой температуры для регулировки баланса белого

- **Black Level** – Увеличивает насыщенность черных участков изображения, подчеркивая контраст между яркими и темными деталями

- Если для параметра **Camera Polarity** выбрано значение **Off**, то настройка формата изображения камеры заднего обзора невозможна. (См. *Настройка камеры заднего обзора (задней камеры)* на стр. 47.)
- Для некоторых камер заднего вида настройка изображения невозможна.

#### 4 Нажмите ◀ или ▶, чтобы установить необходимое значение параметра.

При каждом нажатии на кнопку ◀ или ▶ уровень выбранной настройки будет повышаться или понижаться.

- Параметр **Dimmer** можно регулировать в диапазоне от **+1** до **+48**.
- Параметр **Temperature** можно регулировать в диапазоне от **+3** до **-3**.

#### 5 Чтобы выполнить настройку, нажмите **Black Level**.

- Параметр **Black Level** можно включать и отключать.

#### Примечания

- Использование данной функции во время движения запрещено.
- Настройки **Brightness/Contrast/Dimmer** будут разными в зависимости от того, включена или выключена подсветка.

## Регулировка положения отклика сенсорных панелей (калибровка сенсорной панели)

Если вам кажется, что сенсорные кнопки на экране отклонились от нормального положения и неправильно реагируют при прикосновении, необходимо отрегулировать положения отклика сенсорной панели. Предусмотрено два способа настройки: 4-точечная регулировка – прикосновение к четырём углам экрана; и 16-точечная регулировка – выполняется точная настройка по всему полю экрана.

- При настройке касайтесь экрана осторожно. Слишком сильное нажатие может повредить сенсорную панель. Не используйте острые предметы, такие как шариковая ручка или механический карандаш. Они могут повредить экран.
- Если выполнить регулировку сенсорной панели надлежащим образом не удаётся, обратитесь к местному дилеру компании Pioneer.

### 1 Выключение устройства.

См. раздел *Основные функции устройства* на стр. 11.

### 2 Чтобы отобразить Picture Adjustment, нажмите и удерживайте MENU.

### 3 Нажмите и удерживайте MENU, чтобы начать калибровку сенсорной панели.

Появится экран 4-точечной регулировки сенсорной панели.

### 4 По очереди нажмите на стрелки во всех четырёх углах экрана.

- Для отмены настройки нажмите и удерживайте кнопку **MENU**.

### 5 Нажмите MENU для завершения 4-точечной настройки.

Настроенная позиция сохраняется в памяти.

- Во время сохранения данных о настройке не выключайте двигатель.

### 6 Нажмите MENU для перехода к 16-точечной настройке.

Появится экран 16-точечной регулировки сенсорной панели.

- Для отмены настройки нажмите и удерживайте кнопку **MENU**.

### 7 Осторожно коснитесь центра значка + на экране.

После того, как вы коснетесь всех значков, данные о настроенных положениях сохраняются в памяти.

- Во время сохранения данных о настройке не выключайте двигатель.

### 8 Чтобы завершить настройку, нажмите и удерживайте кнопку MENU.

## Использование дополнительного источника сигнала (AUX)

С помощью данного устройства можно управлять внешними устройствами, например, видеоманитофоном или портативными устройства (приобретаются отдельно). При подключении внешнего устройства оно автоматически определяется как дополнительный (AUX) источник сигнала и распознаётся как **AUX**.

## Способы подключения дополнительных устройств (AUX)

Конструкция данного устройства позволяет подключать дополнительное оборудование.

## Другие функции

### Кабель с мини-штекером (AUX)

При подключении вспомогательного оборудования с помощью кабеля с мини-штекером

Портативный аудио/видеоплеер можно подключить к данному устройству с помощью кабеля с мини-штекером.

- Можно подключить портативный аудио/видеоплеер с помощью 4-контактного кабеля RCA, оснащенного 3,5 мм штекером (приобретается отдельно). Однако, в зависимости от используемого кабеля, может потребоваться поменять местами красный (правый аудиоканал) и желтый (видео) кабели для правильного воспроизведения аудио- и видеосигналов.

- **Вставьте мини-штекер стереокабеля в гнездо AUX (вспомогательный вход) этого устройства.**

См. раздел *Установка* на стр. 56.

См. раздел *Описание элементов устройства* на стр. 10.

## Подключение устройств

### ⚠ ПРЕДУПРЕЖДЕНИЕ

- Во избежание несчастных случаев и нарушения законодательства запрещается просмотр видео на передних сиденьях во время движения автомобиля. Также задние дисплеи должны быть установлены так, чтобы не отвлекать внимание водителя.
- В некоторых странах или штатах просмотр изображений на дисплее в транспортном средстве даже пассажирами может быть противозаконным. Там, где действуют такие законодательные акты, они должны соблюдаться, и функции DVD данного устройства не должны использоваться.

### ⚠ ВНИМАНИЕ

- Компания PIONEER не рекомендует устанавливать и производить обслуживание дисплея самостоятельно. При самостоятельной установке или обслуживании данного изделия существует опасность поражения электрическим током или получения иных травм. Для установки или обслуживания дисплея обращайтесь к техническим специалистам, авторизованным компанией Pioneer.
- Закрепите все провода при помощи зажимов или изоляционной ленты. Не оставляйте оголенные провода без изоляции.
- Запрещается просверливать отверстия в отсеке двигателя для подключения желтого провода дисплея к аккумуляторной батарее автомобиля. С течением времени от вибрации двигателя может нарушиться изоляция провода в точке выхода из пассажирского отсека и входа в отсек двигателя. Особое внимание необходимо уделить креплению провода.
- Убедитесь, что кабели не касаются движущихся частей автомобиля, например, механизма переключения передач, стояночного тормоза или механизма регулировки положения сидения.

- Не укорачивайте кабели. Это может вызвать неисправность цепи защиты.

### ⚠ ПРЕДУПРЕЖДЕНИЕ

- **СВЕТЛО-ЗЕЛЕНЫЙ ПРОВОД У РАЗЪЕМА ПИТАНИЯ ПРЕДНАЗНАЧЕН ДЛЯ КОНТРОЛЯ ЗА СОСТОЯНИЕМ ПАРКОВКИ И ДОЛЖЕН БЫТЬ ПОДСОЕДИНЕН К ВЫКЛЮЧАТЕЛЮ СТОЯНОЧНОГО ТОРМОЗА СО СТОРОНЫ ИСТОЧНИКА ПИТАНИЯ. НЕПРАВИЛЬНОЕ ПОДСОЕДИНЕНИЕ ИЛИ ИСПОЛЬЗОВАНИЕ ДАННОГО ПРОВОДА МОЖЕТ ЯВЛЯТЬСЯ НАРУШЕНИЕМ ДЕЙСТВУЮЩЕГО ЗАКОНОДАТЕЛЬСТВА И МОЖЕТ СТАТЬ ПРИЧИНОЙ СЕРЬЕЗНЫХ ТРАВМ ИЛИ УЩЕРБА ИМУЩЕСТВУ.**

### 🔑 Важно

- Данное устройство не может быть установлено в транспортном средстве, в котором для ключа зажигания не предусмотрено положение ACC (аксессуары).



Положение ACC



Положение ACC отсутствует

- Эксплуатация данного устройства в условиях, отличных от описанных ниже, может привести к пожару или сбою в работе устройства.
  - Транспортные средства с 12-вольтовым аккумулятором и заземлением отрицательного полюса.
  - Громкоговорители 50 Вт (выходная мощность) и от 4 до 8 Ом (сопротивление).
- Во избежание короткого замыкания, перегрева или неисправностей обязательно соблюдайте следующие указания.
  - Перед установкой отсоедините отрицательную клемму аккумулятора.



## Установка

- Закрепите провода при помощи зажимов или изоляционной ленты. Для защиты проводки изолируйте провода в местах их соприкосновения с металлическими деталями.
- Разместите все кабели в удалении от подвижных деталей, таких как рычаг переключения передач и направляющие сидений.
- Разместите все кабели в удалении от нагревающихся деталей, таких как решетка обогревателя.
- Запрещается подключать желтый провод дисплея к аккумуляторной батарее автомобиля через сверленное отверстие в отсеке двигателя.
- Изолируйте концы всех не подсоединенных кабелей изоляционной лентой.
- Не укорачивайте кабели.
- Никогда не срезайте изоляцию со шнура питания данного устройства с целью подачи питания на другое устройство. Допустимая нагрузка кабеля по току ограничена.
- Используйте предохранитель с указанными параметрами.
- Запрещается напрямую заземлять отрицательный вывод громкоговорителя.
- Запрещается связывать вместе отрицательные кабели нескольких громкоговорителей.
- При включении питания устройства управляющий сигнал подается через синев-белый провод. Подключите этот провод к клемме пульта управления внешнего усилителя мощности или клемме реле управления антенны с электроприводом (макс. 300 мА 12 В постоянного тока). Если автомобиль оборудован встроенной в оконное стекло антенной, подсоедините провод к клемме питания усилителя антенны.
- Запрещается подсоединять синев-белый кабель к клемме питания внешнего усилителя мощности. Также запрещается подсоединять данный провод к клемме питания антенны с электроприводом. В противном случае может возникнуть утечка тока аккумуляторной батареи или иная неисправность.
- Черный кабель является заземляющим. Заземляющие кабели данного устройства и других устройств (особенно устройств, предназначенных для эксплуатации при больших токах, таких как усилитель мощности) должны монтироваться отдельно. В противном случае их случайное отсоединение может привести к пожару или неисправности.

### Подключение шнура питания

**Примечание:**  
В зависимости от типа автомобиля функции 2\* и 4\* могут быть различными. В этом случае, убедитесь, что 1\* подключили к 4\* и 3\* к 2\*.

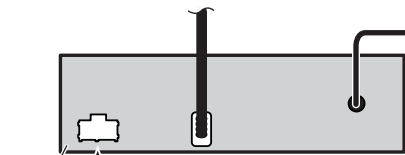
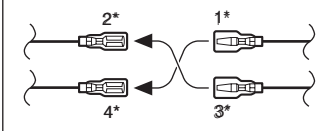

Данное устройство

Соедините провода одинакового цвета друг с другом.

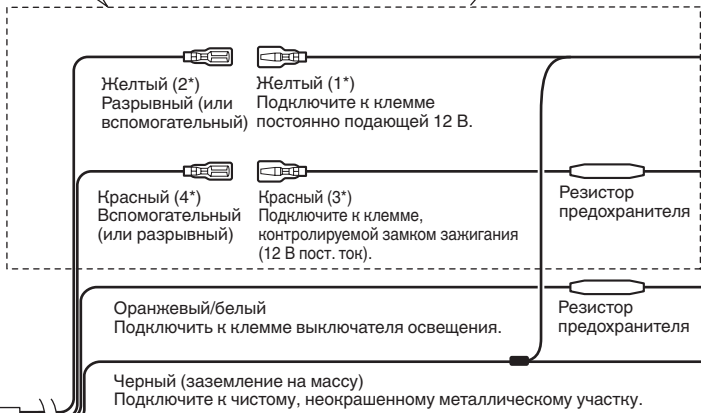

ISO разъем

**Примечание:**

В некоторых автомобилях ISO разъем может быть разделен на два. В этом случае убедитесь, что подключили оба разъема.

**Провода динамиков**

- Белый: Передний левый ⊕
- Белый/черный: Передний левый ⊖
- Серый: Передний правый ⊕
- Серый/черный: Передний правый ⊖
- Зеленый: Задний левый ⊕ или низкочастотный динамик ⊕
- Зеленый/черный: Задний левый ⊖ или низкочастотный динамик ⊖
- Фиолетовый: Задний правый ⊕ или низкочастотный динамик ⊕
- Фиолетовый/черный: Задний правый ⊖ или низкочастотный динамик ⊖

# Установка

Вход антенны

Резистор  
предохранителя

Фиолетовый/белый

Из двух проводов, подключенных к фонарю заднего хода, используйте тот, на котором изменяется напряжение при переключении рычага коробки передач в положение REVERSE (R) (Задний ход). Такое подключение позволяет устройству воспринимать, в каком направлении движется автомобиль: назад или вперед.

Желтый/черный

Если используется оборудование, имеющее функцию приглушения звука, данный провод необходимо подсоединить к клемме Audio Mute данного устройства. В противном случае необходимо проследить за тем, чтобы данный провод не контактировал с любыми другими разъемами.

Способ подключения



1. Зажмите провод.

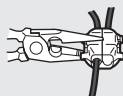

2. Плотно обожмите остругубцами.

**Примечание:**

- Положение переключателя стояночного тормоза зависит от модели автомобиля. За более подробной информацией, обращайтесь к инструкции по эксплуатации автомобиля или к дилеру.

Светло-зеленый

Используется для индикации состояния стояночного тормоза.

Эти провода должны подключаться к стороне питания переключателя стояночного тормоза.

Синий/белый

Подключите к клемме системы контроля усилителя мощности (макс. 300 мА 12 В пост. ток).

Синий/белый (6\*)

Подключите к клемме управления реле автомобильной антенны (макс. 300 мА 12 В пост. ток).

Синий/белый (5\*)

Расположение штекера

разъема ISO на различных автомобилях может отличаться. Если штекер 5 предназначен для управления антенной, подсоедините 5\* к 6\*. На других автомобилях подключать 5\* к 6\* запрещается.

Сторона электропитания

Сторона заземления

Переключатель  
стояночного  
тормоза

**Примечания:**

- Измените исходные настройки данного устройства (См. Руководство по эксплуатации). Низкочастотный динамик данного устройства обеспечивает монофонический выходной сигнал.
- Когда используете низкочастотный динамик 70 Вт (2 Ω), убедитесь, что соединились с Фиолетовым и Фиолетовым/черным проводами данного устройства. Не подсоединяйте ничего к Зеленому и Зеленому/черному проводам.

При подключении к усилителю мощности (продается отдельно)

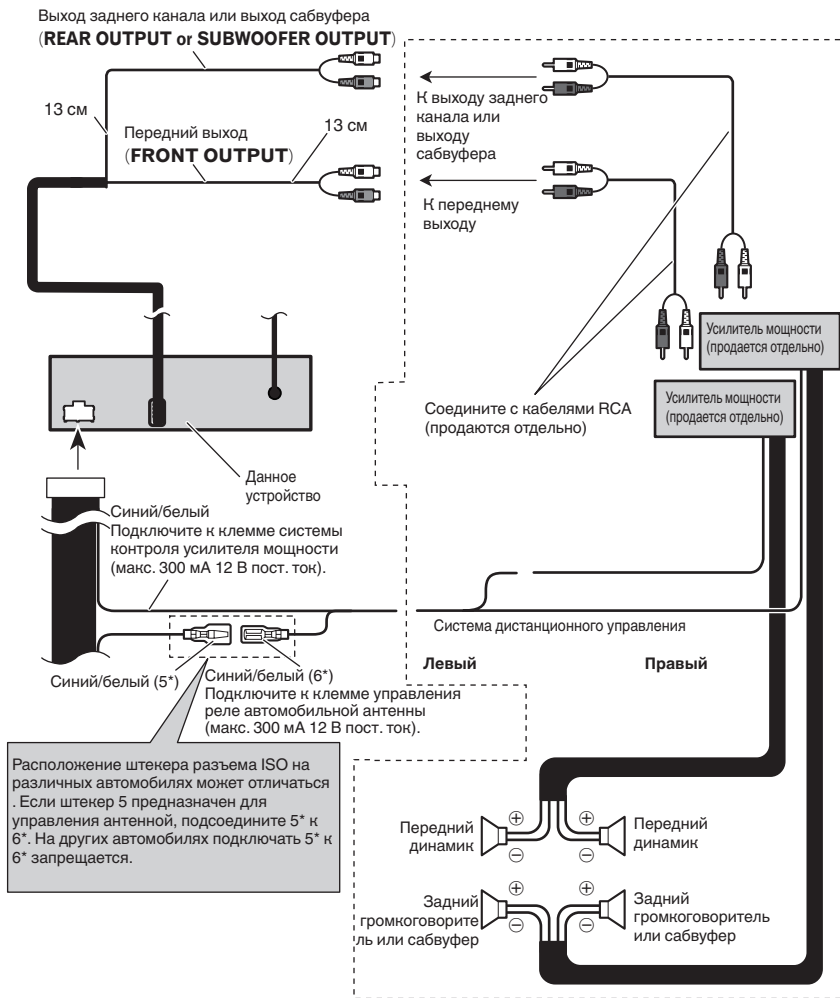

Выполните данные подключения, когда используется усилитель, который не входит в состав обязательного оборудования.

# Установка

## При подключении внешнего видеоустройства и дисплея

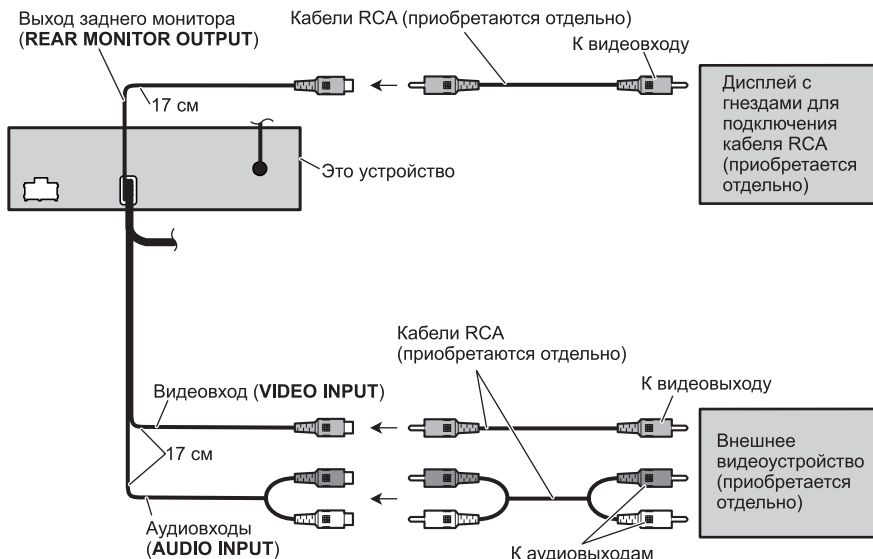

- При подключении внешнего видеоустройства необходимо изменить настройку **AV Input** в меню **System Menu**.

## При использовании дисплея, подключенного к видеовыходу для задних сидений

Видеовыход и аудиовыход для задних сидений предназначены для подключения дисплея, на котором пассажиры задних сидений могут смотреть DVD и т.п.

### **!** ПРЕДУПРЕЖДЕНИЕ

- ЗАПРЕЩАЕТСЯ устанавливать дисплей в месте, доступном обзору водителя во время движения.

## При подключении камеры заднего обзора

Если к данному устройству подключена камера заднего обзора, возможно автоматическое переключение на изображение с камеры, когда рычаг переключения передач установлен в положение заднего хода (R).

**⚠ ПРЕДУПРЕЖДЕНИЕ**  
ИСПОЛЬЗОВАТЬ ВХОД ТОЛЬКО ДЛЯ КАМЕР ЗАДНЕГО ОБЗОРА, ПЕРЕДАЮЩИХ ЗЕРКАЛЬНОЕ ИЗОБРАЖЕНИЕ. В ПРОТИВНОМ СЛУЧАЕ ВОЗМОЖНО ПОЛУЧЕНИЕ ТРАВМЫ ИЛИ ПОВРЕЖДЕНИЕ ОБОРУДОВАНИЯ.

### ⚠ ВНИМАНИЕ

- Изображение с камеры может быть зеркальным.
- Камера заднего обзора позволяет следить за прицепом, а также контролировать положение автомобиля при парковке задним ходом. Запрещается использование камеры в развлекательных целях.
- Объекты, видимые на дисплее, могут фактически быть ближе или дальше, чем кажется.

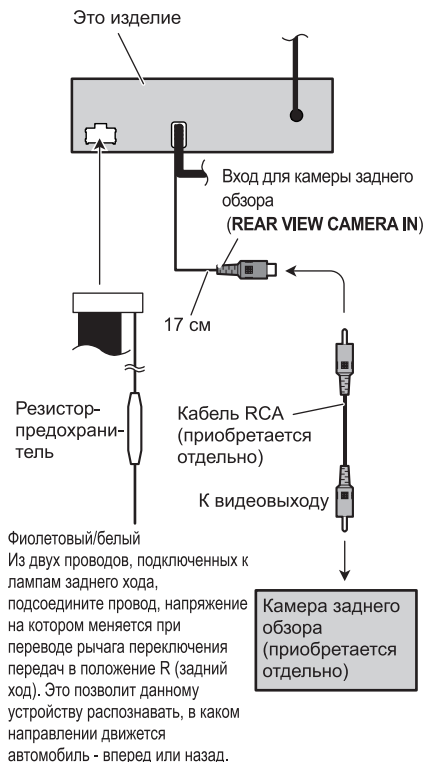

### ⚠ ВНИМАНИЕ

**Необходимо использовать камеру, передающую зеркальное изображение.**

При подключении камеры заднего обзора необходимо выбрать правильную настройку **Camera Polarity** в меню **System Menu**.

# Установка

## Установка

### Примечания

- Перед окончательной установкой проверьте все соединения и системы.
- Не используйте детали, не разрешенные производителем к использованию, поскольку это может стать причиной неисправностей.
- Уточните у дилера компании, требуется ли установка сверления отверстий или внесения иных изменений в конструкцию автомобиля.
- Не устанавливайте данное устройство в местах, где оно может:
  - помешать управлению автомобилем.
  - травмировать пассажира при внезапной остановке автомобиля.
- Не устанавливайте дисплей в местах, где он может (i) закрывать обзор водителю, (ii) препятствовать нормальной работе систем автомобиля или устройств обеспечения безопасности, таких как подушки безопасности, кнопки аварийной сигнализации, или (iii) создавать водителю помехи при управлении автомобилем.
- Перегрев полупроводникового лазера приведет к его выходу из строя. Разместите все кабели в удалении от нагревающихся деталей, таких как решетка обогревателя.
- Оптимальной является установка устройства под углом менее  $30^\circ$ .

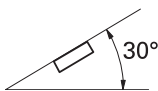

- Чтобы обеспечить эффективный отвод тепла, при установке устройства оставьте достаточное пространство за задней панелью и закрепите свободные кабели так, чтобы они не закрывали вентиляционные отверстия.

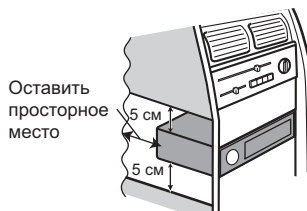

- Кабели не должны закрывать область, показанную на рисунке ниже. Это необходимо для обеспечения достаточного охлаждения усилителей мощности.

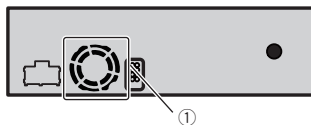

- ① Ничем не накрывайте данную область.
- Оставьте достаточно пространства между приборной панелью и ЖК-панелью, чтобы ЖК-панель при открытии и закрытии не касалась приборной панели.

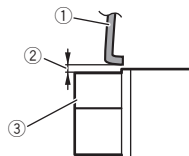

- ① Приборная панель
- ② Оставьте пространство
- ③ ЖК-панель

## Переднее/заднее крепление стандарта DIN

Для данного изделия предусмотрена возможность установки с помощью переднего или заднего крепления.

При установке используйте детали, имеющиеся в продаже.

### Переднее крепление стандарта DIN

#### 1 Определите положение боковых скоб.

При установке в недостаточно глубоком гнезде измените положение боковых скоб (малых).

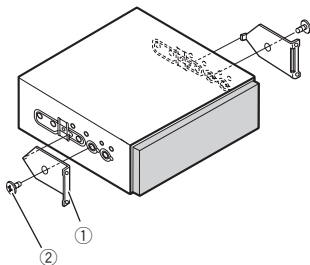

- ① Боковая скоба (малая)
- ② Винты с плоскими головками (5 мм × 6 мм)

#### 2 Установите устройство на приборную панель.

Вставьте монтажную обойму в переднюю панель. Затем закрепите обойму, подогнув с помощью отвертки металлические язычки (90°).

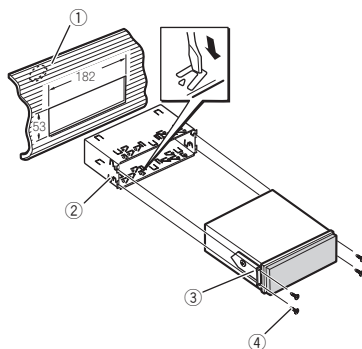

- ① Приборная панель
- ② Монтажная обойма
- ③ Боковая скоба
- ④ Винт (2 мм × 3 мм)

### Заднее крепление стандарта DIN

#### 1 Совместите отверстия на кронштейне и боковых панелях устройства.

При установке в недостаточно глубоком гнезде используйте следующие резьбовые отверстия.

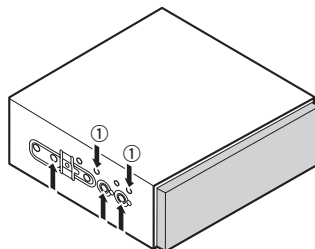

- ① Используйте только финты-фиксаторы (4 мм × 3 мм).

#### 2 Затяните по два винта с каждой стороны.

Используйте винты-фиксаторы (4 мм × 3 мм), винты-фиксаторы (5 мм × 6 мм), либо винты с плоскими головками (5 мм × 9 мм), в зависимости от формы отверстий под винты кронштейна.



## Установка

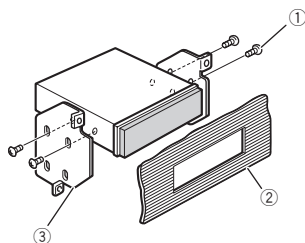

- ① Винт
- ② Приборная панель или консоль
- ③ Заводской установочный кронштейн

### Примечание

В некоторых автомобилях между данным устройством и приборной панелью может образоваться зазор. Чтобы заполнить зазор, используйте рамку, входящую в комплект поставки.

### Демонтаж устройства

Выдвиньте верхнюю и нижнюю часть декоративной рамки наружу, чтобы снять ее. Затем ослабьте винты (2 мм × 3 мм), чтобы снять кронштейн.

- При установке рамки на место нажмите на рамку по направлению к устройству до щелчка и фиксации. (Если рамка расположена верхней стороной вниз, она не зафиксировается.)

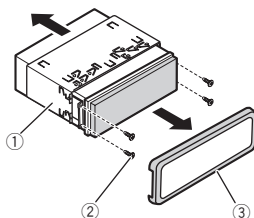

- ① Монтажная обойма
- ② Винт (2 мм × 3 мм)
- ③ Декоративная рамка

## Дополнительная информация

### Устранение неисправностей

#### Общие

| Признак  | Причина  | Действие (Постраничный указатель)  |
|--|--|--|
| Питание не включается. Устройство не работает. | Неправильно подключены кабели и разъемы.   | Проверьте еще раз правильность всех соединений.  |
|  | Перегорел предохранитель.  | Устраните причину и замените предохранитель. Устанавливайте предохранитель требуемого номинала.  |
|  | Шум и/или другие факторы вызывают сбой в работе встроенного микропроцессора.                             | Нажмите <b>RESET</b> . (стр. 10)   |
| Воспроизведение не начинается.                 | Диск загрязнен.  | Очистите диск.   |
|  | Диски данного типа не производятся данным устройством.   | Проверьте тип диска.   |
|  | Диск не поддерживается данной видеосистемой.   | Установите диск, поддерживаемый видеосистемой.   |
| Нет звука. Уровень громкости не увеличивается. | Неправильно подключены кабели.   | Правильно подключите кабели.   |
|  | Устройство в режиме воспроизведения неподвижных изображений, замедленного или кадрового воспроизведения. | Нет звука при воспроизведении неподвижных изображений, замедленном или кадровом воспроизведении. |

| Признак  | Причина  | Действие (Постраничный указатель)  |
|--|--|--|
| Изображение отсутствует.   | Не подключен кабель стояночного тормоза.                           | Подключите кабель стояночного тормоза и включите стояночный тормоз.                      |
|  | Не включен стояночный тормоз.                                      | Подключите кабель стояночного тормоза и включите стояночный тормоз.                      |
| Отображается значок  , и воспроизведение не начинается. | Данная операция запрещена для этого диска.                         | Операция невозможна.   |
|  | Данная операция не совместима со структурой этого диска.           | Операция невозможна.   |
| Изображение останавливается (включается пауза), и устройство не функционирует.   | Во время воспроизведения произошел сбой считывания данных.         | Остановите, а затем вновь включите воспроизведение.                                      |
| Нет звука. Уровень громкости слишком низкий.   | Низкий уровень громкости.  | Отрегулируйте уровень громкости.   |
|  | Включен аттенуатор.  | Отключите аттенуатор.  |
| Пропуски в воспроизведении изображения и звука.  | Устройство плохо закреплено.                                       | Закрепите устройство должным образом.  |
|  | Размер файла и скорость передачи данных превышают рекомендованные. | Создайте файл DivX, соответствующий рекомендованному размеру и скорости передачи данных. |
| Неправильный формат изображения, изображение растянуто.  | Для дисплея выбран неправильный формат изображения.                | Выберите правильное значение для своего дисплея. (стр. 39)                               |

## Дополнительная информация

| Признак  | Причина  | Действие (Постраничный указатель)  |
|--|--|--|
| При переключении ключа зажигания в положение ON (или ACC) слышен звук привода.       | Устройство повреждено, загружен ли диск.   | Это не является неисправностью.  |
| Отсутствует изображение на дисплее. Невозможно использовать кнопки сенсорной панели. | Камера заднего обзора не подключена.<br><br>Для <b>Camera Polarity</b> выбрана неправильная настройка.                 | Подключите камеру заднего обзора.<br><br>Нажмите и удерживайте <b>MENU</b> , чтобы вернуться к дисплею источника сигнала, а затем выберите правильную настройку для <b>Camera Polarity</b> . (стр. 47) |
| При изменении дисплея отображается <b>No xxxx</b> (например, <b>No Title</b> ).      | Текстовая информация отсутствует.  | Переключите дисплей или включите воспроизведение другой дорожки/файла.   |
| Вложенные папки не воспроизводятся.  | Выбран режим повторного воспроизведения папки.   | Выберите диапазон повторного воспроизведения еще раз.  |
| Диапазон повторного воспроизведения самопроизвольно меняется.                        | Во время повторного воспроизведения была выбрана другая папка.   | Выберите диапазон повторного воспроизведения еще раз.  |
|  | Во время повторного воспроизведения файла использовалась функция поиска дорожки или ускоренной перемотки вперед/назад. | Выберите диапазон повторного воспроизведения еще раз.  |

## DVD

| Признак  | Причина   | Действие (Постраничный указатель)  |
|--|---|--|
| Воспроизведение не начинается.   | Код региона на вставленном диске отличается от кода региона данного устройства.           | Вставьте диск с кодом региона, совпадающим с кодом региона данного устройства.   |
| Выводится сообщение о блокировке доступа, и воспроизведение не начинается.   | Активирована функция блокировки доступа.  | Отключите блокировку доступа или измените ее уровень. (стр. 40)                  |
| Невозможно отменить блокировку доступа.  | Неправильный код.<br>Вы забыли код.   | Введите правильный код. (стр. 40)<br>Нажмите <b>RESET</b> . (стр. 41)            |
| Невозможно переключить язык звукового сопровождения (и язык субтитров).  | Воспроизводимый DVD не содержит звукового сопровождения на разных языках.                 | Невозможно выбрать язык звукового сопровождения, не содержащийся на диске.       |
|  | Переключение возможно только для параметров в меню диска.                                 | Переключите язык через меню диска.   |
| Нет субтитров.   | Воспроизводимый DVD не содержит субтитров.  | Невозможно отобразить субтитры, если они не записаны на диске.                   |
|  | Переключение возможно только для параметров в меню диска.                                 | Переключите язык через меню диска.   |
| Не выполняется воспроизведение с настройками языка звукового сопровождения и субтитров, выбранными в меню <b>Video Setup</b> . | Воспроизводимый DVD не содержит звукового сопровождения или субтитров на выбранном языке. | Невозможно выбрать язык звукового сопровождения, если он не содержится на диске. |

## Дополнительная информация

| Признак                        | Причина   | Действие (По-страничный указатель)  |
|--------------------------------|---|---|
| Невозможно переключить ракурс. | Воспроизводимый DVD не содержит сцен с несколькими ракурсами.                   | Невозможно переключить ракурс, если DVD не содержит сцен, снятых с разных ракурсов. |
|                                | Вы пытаетесь переключить ракурс в сцене, не содержащей дополнительных ракурсов. | Переключайте ракурсы при просмотре сцен, записанных в разных ракурсах.              |

|   |   |  |
|---|---|--|
| Изображение при воспроизведении чрезвычайно нечеткое/искаженное и темное. | Некоторые диски содержат сигнал для предотвращения копирования. | Поскольку данное устройство поддерживает функцию защиты от аналогового копирования, то при воспроизведении дисков с такой защитой на некоторых дисплеях возможно появление на изображении горизонтальных полос или других помех. Это не является неисправностью. |
|---|---|--|

### Video CD

| Признак   | Причина  | Действие  |
|---|--|---|
| Невозможно открыть меню PBC (контроля воспроизведения).                 | Воспроизводимый диск Video CD не поддерживает функции PBC. | Данная операция недоступна для дисков Video CD, не имеющих функции PBC.     |
| Повторное воспроизведение, поиск дорожки и поиск по времени невозможны. | Воспроизводимый диск Video CD поддерживает функцию PBC.    | Данная операция недоступна для дисков Video CD, поддерживающих функцию PBC. |

## Сообщения об ошибках

Для обращения к торговому представителю или в ближайший сервисный центр Pioneer обязательно запомните сообщение об ошибке.

### Тюнер

| Сообщение | Причина  | Действие  |
|-----------|--|---|
| No Data   | Это устройство не получает название программы услуг. | Переместитесь в другое местоположение с более устойчивым приемом. |

### DVD

| Сообщение             | Причина   | Действие  |
|-----------------------|---|---|
| Different Region Disc | Код региона на диске отличается от кода региона устройства. | Установите DVD-диск с соответствующим кодом региона.          |
| Error-02-XX/FF-FF     | Диск загрязнен.   | Очистите диск.  |
|                       | Диск поцарапан.   | Замените диск.  |
|                       | Диск загружен верхней стороной вниз.                        | Убедитесь, что диск установлен правильно.                     |
|                       | Электрическая или механическая неисправность.               | Нажмите <b>RESET</b> .  |
| Unplayable Disc       | Диски такого типа не производятся данным устройством.       | Установите диск, совместимый с данным устройством.            |
|                       | На диске отсутствуют файлы, которые можно воспроизвести.    | Замените диск.  |
| Protect               | Все файлы на диске защищены технологией DRM.                | Замените диск.  |
| Skipped               | Диск содержит файлы, защищенные технологией DRM.            | Выберите аудиофайл, не закодированный Windows Media DRM 9/10. |

## Дополнительная информация

| Сообщение   | Причина   | Действие   |
|---|---|--|
| <b>TEMP</b>   | Температура устройства выходит за пределы нормального рабочего диапазона.   | Подождите, пока температура устройства опустится до допустимого уровня.      |
| <b>Rental Expired.</b>  | Количество произведений для видео по запросу (VOD) формата DivX, находящегося на загруженном в устройство диске, исчерпано. | Выберите файл допустимого типа.  |
| <b>Video resolution not supported</b>                                   | Загружен диск с файлом формата DivX высокого разрешения.  | Выберите файл допустимого типа.  |
| <b>It is not possible to write it in the flash.</b>                     | Ошибка флэш-памяти.   | Замените флэш-память.  |
| <b>Your device is not authorized to play this DivX protected video.</b> | Регистрационный код DivX не авторизован поставщиком DivX VOD.   | Зарегистрируйте данное устройство у поставщика содержимого VOD формата DivX. |
| <b>Unplayable File</b>  | Данное устройство не поддерживает воспроизведение файлов такого типа.   | Выберите файл допустимого типа.  |
| <b>Format Read</b>  | Иногда происходит задержка между началом воспроизведения и появлением звука.  | Звук появится, когда с дисплея исчезнет сообщение.                           |
| <b>Video frame rate not supported.</b>                                  | Частота кадров файла DivX превышает 30 кадров/с.  | Выберите файл допустимого типа.  |
| <b>Audio Format not supported.</b>                                      | Данное устройство не поддерживает файлы такого типа.  | Выберите файл допустимого типа.  |

### Внешнее запоминающее устройство (USB, SD)

| Сообщение              | Причина  | Действие  |
|------------------------|--|---|
| <b>Unplayable File</b> | Данное устройство не поддерживает воспроизведение файлов такого типа.  | Выберите файл допустимого типа.   |
|                        | Композиции отсутствуют.  | Перенесите аудиофайлы на внешнее запоминающее устройство и подключите его.  |
|                        | На подключенном запоминающем устройстве USB включена функция защиты от копирования.                                      | Отключите функцию защиты от копирования в соответствии с инструкцией по эксплуатации запоминающего устройства USB.            |
| <b>Format Read</b>     | Иногда происходит задержка между началом воспроизведения и появлением звука.   | Звук появится, когда с дисплея исчезнет сообщение.  |
| <b>Skipped</b>         | Подключенное внешнее запоминающее устройство содержит файлы формата WMA, защищенные технологией Windows Media™ DRM 9/10. | Выберите аудиофайл, не закодированный Windows Media DRM 9/10.   |
| <b>Protect</b>         | Все файлы на подключенном внешнем запоминающем устройстве защищены технологией Windows Media DRM 9/10.                   | Перенесите аудиофайлы, не защищенные технологией Windows Media DRM 9/10, на внешнее запоминающее устройство и подключите его. |

## Дополнительная информация

| Сообщение               | Причина  | Действие  |
|-------------------------|--|---|
| <b>Incompatible USB</b> | Подключенное устройство USB не поддерживается данным устройством.  | Подключите портативный аудиоплеер или запоминающее устройство USB, совместимое с запоминающими устройствами класса USB Mass Storage.  |
|                         | Устройство USB не отформатировано в FAT16 или FAT32.   | Устройство USB должно быть отформатировано в FAT16 или FAT32.   |
| <b>Incompatible SD</b>  | Вставленная карта SD не поддерживается.  | Используйте карту SD надлежащего типа.  |
|                         | Запоминающее устройство SD не поддерживается   | Отсоедините устройство и замените его на совместимое запоминающее устройство SD.  |
| <b>Check USB</b>        | Короткое замыкание на разъеме USB или в кабеле USB.  | Убедитесь, что разъем USB или кабель USB не заземлен и не поврежден.  |
|                         | Потребляемая сила тока портативного USB аудиоплеера/запоминающего устройства USB превышает максимально допустимую. | Отключите портативный аудиоплеер/запоминающее устройство USB и не используйте его. Поверните ключ зажигания в положение OFF, затем в положение ACC или ON, и подключите портативный аудиоплеер/запоминающее устройство USB. |

| Сообщение   | Причина   | Действие  |
|---|---|---|
| <b>Error-02-9X/-DX</b>  | Сбой связи.   | Выполните одну из следующих операций.<br>–Выключите и вновь включите зажигание.<br>–Отключите портативный аудиоплеер/запоминающее устройство USB.<br>–Выберите другой источник сигнала.<br>Затем вновь подключите портативный аудиоплеер/запоминающее устройство USB. |
| <b>Rental Expired.</b>  | Подключенное внешнее запоминающее устройство содержит данные VOD формата DivX, срок действия которых истек. | Выберите файл допустимого типа.   |
| <b>Video resolution not supported</b>                                   | Подключенное внешнее запоминающее устройство содержит файл DivX высокого разрешения.                        | Выберите файл допустимого типа.   |
| <b>It is not possible to write it in the flash.</b>                     | Ошибка флэш-памяти.   | Замените флэш-память.   |
| <b>Your device is not authorized to play this DivX protected video.</b> | Регистрационный код DivX не авторизован поставщиком DivX VOD.   | Зарегистрируйте данное устройство у поставщика содержимого VOD формата DivX.  |
| <b>Format Read</b>  | Иногда происходит задержка между началом воспроизведения и появлением звука.                                | Звук появится, когда с дисплея исчезнет сообщение.  |

## Дополнительная информация

| Сообщение                              | Причина  | Действие                        |
|--|--|---------------------------------|
| <b>Video frame rate not supported.</b> | Частота кадров файла DivX превышает 30 кадров/с.     | Выберите файл допустимого типа. |
| <b>Audio Format not supported.</b>     | Данное устройство не поддерживает файлы такого типа. | Выберите файл допустимого типа. |

### Сообщения об ошибках для автоматического эквалайзера

Если использование автоматического эквалайзера невозможно, на дисплее может появиться сообщение об ошибке. В этом случае сверьтесь с таблицей, приведенной ниже, в которой перечислены описания проблем и рекомендуемые способы их устранения. Проверьте возможный источник ошибки и повторите попытку.

| Сообщение                                | Причина  | Действие  |
|--|--|---|
| <b>Error. Please check MIC.</b>          | Микрофон не подключен.                                     | Подключите микрофон (продается отдельно) в соответствующее гнездо.  |
| <b>Error. Please check xxxx speaker.</b> | Микрофон не фиксирует контрольный сигнал громкоговорителя. | <ul style="list-style-type: none"> <li>Убедитесь, что громкоговорители подключены правильно.</li> <li>Отрегулируйте уровень входного сигнала усилителя, подключенного к громкоговорителям.</li> <li>Подключите микрофон (продается отдельно) в соответствующее гнездо.</li> </ul> |

| Сообщение                           | Причина   | Действие   |
|-------------------------------------|---|--|
| <b>Error. Please check noise.</b>   | Уровень окружающих шумов слишком высок.                             | <ul style="list-style-type: none"> <li>Остановите автомобиль в тихом месте, выключите двигатель, кондиционер и обогреватель.</li> <li>Правильно настройте микрофон.</li> </ul> |
| <b>Error. Please check battery.</b> | Не поступает питание с аккумуляторной батареи на данное устройство. | <ul style="list-style-type: none"> <li>Правильно подключите аккумуляторную батарею.</li> <li>Проверьте напряжение батареи.</li> </ul>  |

### Значение сообщений

| Сообщение                                | Значение   |
|--|--|
| <b>Screen image may appear reversed.</b> | Компания Pioneer рекомендует использовать камеру, которая выдает зеркальное изображение, в противном случае изображение на экране может быть перевернутым. |

# Дополнительная информация

## Список индикаторов



### Поле 1

|                |   |
|----------------|---|
|                | Сообщает о получении радиотекста.   |
|                | Указывает на то, что включена функция ТА (режим ожидания дорожных сводок).        |
|                | Указывает на то, что включена функция прерывания программы для передачи новостей. |
| <b>Dolby D</b> | Указывает, что используется цифровой формат Dolby Digital.                        |
| <b>MPEG-A</b>  | Указывает, что используется цифровой формат MPEG Audio.                           |
| <b>LPCM</b>    | Указывает, что используется цифровой формат Linear PCM.                           |
| <b>48k16</b>   | Указывает частоту дискретизации.  |
| <b>DTS</b>     | Указывает, что используется цифровой формат DTS.                                  |
| <b>1 ch</b>    | Показывает аудиоканал.  |
| <b>2 ch</b>    |   |
| <b>Mch</b>     |   |

**PBCOn**

Указывает, что воспроизводится диск с включенной функцией PBC (контроль воспроизведения).

**AutoEQ**

Указывает на то, что включена функция автоматического эквалайзера.



Показывает выбранный язык звукового сопровождения.



Показывает выбранный язык субтитров.



Показывает выбранный ракурс.



Показывает выбранный аудиовыход.

### Поле 2



Показывает название текущего компакт-диска CD text.



Показывает название текущей дорожки компакт-диска CD text. Показывает название текущей композиции при воспроизведении файлов MP3/WMA/AAC.



Показывает название исполнителя текущей дорожки/композиции компакт-диска CD text. Показывает название исполнителя текущей композиции при воспроизведении файлов MP3/WMA/AAC.



Показывает название текущей папки при воспроизведении файлов MP3/WMA/AAC из этой папки.



Показывает название текущего файла MP3/WMA/AAC.



## Дополнительная информация

### Поле 3



Показывает номер текущей главы.



Показывает номер текущего раздела.



Показывает время воспроизведения.

## Рекомендации по обращению с изделием

### Диски и проигрыватель

Используйте только диски, на которые нанесен один из следующих логотипов.



Используйте диски диаметром 12 см. Не используйте диски диаметром 8 см и адаптеры для воспроизведения таких дисков.

Используйте только обычные круглые диски. Не используйте диски необычной формы.



В щель для загрузки можно вставлять только диски DVD-R/RW и CD-R/RW.

Не используйте диски с трещинами, отколотыми краями, деформированные диски и диски с другими повреждениями. Они могут повредить проигрыватель.

Не закрытые для записи диски CD-R/CD-RW воспроизвести нельзя.

Не прикасайтесь к записанной поверхности дисков.

Когда диски не используются, храните их в футлярах.

Не приклеивайте этикетки, не пишите и не наносите химические вещества на поверхность дисков.

Для чистки диска протрите его мягкой тканью от центра к краю.

## Дополнительная информация

Конденсация может временно ухудшить работу проигрывателя. Оставьте его для адаптации к более высокой температуре примерно на час. Удалите влагу с дисков с помощью мягкой ткани.

Диски могут не воспроизводиться из-за их характеристик, формата, приложения, при помощи которого выполнялась запись, условий воспроизведения, условий хранения и других факторов.

Толчки от неровностей дороги могут вызвать прерывание воспроизведения диска.

Перед использованием дисков ознакомьтесь с мерами предосторожности при обращении с ними.

Некоторые DVD-диски не поддерживают определенные функции.

Некоторые диски DVD могут не воспроизводиться вообще.

Диски формата DVD-RAM не воспроизводятся.

Данное устройство не поддерживает воспроизведение дисков формата AVCHD (Advanced Video Codec High Definition, кодек видео высокого разрешения). Не вставляйте в устройство диски, записанные в формате AVCHD, поскольку извлечение диска может оказаться невозможным.

### Внешнее запоминающее устройство (USB, SD)

В зависимости от типа внешнего запоминающего устройства (USB, SD) могут возникнуть следующие проблемы.

- Управление функциями может отличаться.
- Запоминающее устройство может не распознаваться.
- Файлы могут не воспроизводиться корректно.

### Запоминающее устройство USB

Подключение через USB-концентратор не поддерживается.

Не подключайте другие устройства, кроме запоминающих устройств USB.

При движении автомобиля надежно закрепите запоминающее устройство USB. Не роняйте запоминающее устройство USB на пол, где оно может застрять под педалью тормоза или акселератора.

Некоторые запоминающие устройства USB могут создавать помехи при приеме радиосигнала.

Защищенные авторским правом композиции, записанные на устройствах USB, воспроизвести нельзя.

Портативный плеер USB/запоминающее устройство USB нельзя подключить к данному устройству через USB-концентратор.

Память на запоминающем устройстве USB, имеющая разделы, не может использоваться с данным устройством.

Некоторые типы портативных плееров USB/запоминающих устройств USB могут не распознаваться, либо аудиофайлы могут воспроизводиться некорректно.

Не оставляйте портативный USB аудиоплеер/запоминающее устройство USB на прямом солнечном свете на длительное время. Это может привести к неисправностям в работе устройства под воздействием высокой температуры.

### Карта памяти SD

Данное устройство поддерживает только следующие типы карт памяти SD.

- SD
- SDHC

Храните карту памяти SD в недоступном для детей месте. При случайном проглатывании карты памяти SD немедленно обратитесь к врачу.

Не касайтесь пальцами или металлическими предметами контактных поверхностей карты памяти SD.

Не вставляйте в слот для карты памяти SD ничего, кроме карты памяти. Если вставить в слот металлический предмет (например, монету), то это может вызвать повреждение внутренних цепей, что, в свою очередь, станет причиной других неисправностей.

Не вставляйте поврежденную карту памяти SD (например, погнутую или с отошедшей наклейкой), поскольку это может стать причиной невозможности извлечения карты из слота.

## Дополнительная информация

Не пытайтесь вставить карту памяти SD в слот для карт SD с большим усилием, поскольку это может привести к повреждению карты или данного устройства.

Чтобы извлечь карту памяти SD из слота, нажмите на нее и удерживайте до щелчка. Если нажать на карту памяти и сразу отпустить, то карта может выскочить из слота и попасть Вам в лицо. Если карта выскочит из слота, она может потеряться.

### Диски DVD-R/DVD-RW

Воспроизведение DVD-R/RW дисков в формате Video (режим видео), запись на которых не была завершена, невозможно.

Воспроизведение дисков DVD-R/RW может быть невозможно из-за характеристик диска, царапин или грязи на диске, либо из-за наличия грязи, конденсата, и т.д. на линзах этого устройства.

Воспроизведение дисков, записанных на компьютере, может оказаться невозможным в зависимости от настроек программного обеспечения и конфигурации системы. (За подробностями обращайтесь к производителю программного обеспечения.)

### Диски CD-R/RW

При использовании дисков CD-R/RW возможно воспроизведение только дисков, запись на которых была завершена.

Воспроизведение музыкальных дисков CD-R/RW, записанных на записывающем устройстве для музыкальных компакт-дисков или на персональном компьютере, может оказаться невозможным из-за характеристик диска, царапин или грязи на диске, а также из-за наличия грязи, конденсата и т.д. на линзах устройства.

Воспроизведение дисков, записанных на компьютере, может оказаться невозможным в зависимости от настроек программного обеспечения и конфигурации системы. (За подробностями обращайтесь к производителю программного обеспечения.)

Воспроизведение дисков CD-R/RW может стать невозможным из-за воздействия прямого солнечного света, высоких температур или условий их хранения в машине.

Названия и другая текстовая информация, записанная на диске CD-R/RW, может не отображаться этим устройством (в случае аудиоданных (CD-DA)).

### Диски формата DualDisc

DualDisc – это двусторонние диски для записи аудиоданных на CD с одной стороны и видеоданных на DVD – с другой.

На данном устройстве возможно воспроизведение стороны DVD двойных дисков. Однако, поскольку сторона CD двойных дисков физически несовместима с общим стандартом компакт-дисков, она может не воспроизводиться данным устройством.

Частая загрузка и извлечение двойного диска может привести к появлению на нем царапин. Серьезные царапины могут создать проблемы при воспроизведении диска на данном устройстве. В некоторых случаях двойной диск может застревать в щели загрузки дисков. Во избежание такой ситуации рекомендуется воздержаться от использования двойных дисков в данном устройстве.

За более подробной информацией о двойных дисках обращайтесь к соответствующим производителям.

### Файлы с изображениями в формате JPEG

JPEG – это сокращение от Joint Photographic Experts Group, оно означает стандарт технологии сжатия неподвижного изображения.

Файлы совместимы с неподвижными изображениями формата Baseline JPEG и EXIF 2.1 с разрешением до 8 192 × 7 680. (Формат EXIF наиболее широко используется в цифровых фотокамерах.)

Воспроизведение файлов формата EXIF, обработанных на компьютере, может оказаться невозможным.

Устройство несовместимо с прогрессивным форматом JPEG.

### Видеофайлы формата DivX

В зависимости от состава информации файла, такой как количество аудиопотоков или размер файла, воспроизведение диска может происходить с небольшой задержкой.

Некоторые операции могут быть недоступны из-за состава информации файлов формата DivX.

Нормальное воспроизведение файлов формата DivX гарантируется только при условии, что такие файлы были загружены с сайта партнера DivX. Файлы формата DivX, загруженные из других источников, могут воспроизводиться неправильно.

## Дополнительная информация

Операции с файлами лицензии на управление цифровыми правами (DRM) не будут доступны до начала воспроизведения.

Рекомендуемый размер файла: не более 2 Мбит при скорости передачи не более 2 Гб.

Для воспроизведения содержимого VOD (видео по запросу) формата DivX необходимо зарегистрировать идентификационный код данного устройства у поставщика содержимого VOD формата DivX. Информацию об идентификационном коде см. в разделе *Отображение регистрационного кода содержимого VOD формата DivX®* на стр. 42.

Более подробную информацию о формате DivX можно получить на веб-сайте: <http://www.divx.com/>

### Важно

- При присвоении имени файлу JPEG добавляйте соответствующее расширение имени файла (.jpg, .jpeg, .jpe или .jfif).
- Это устройство воспроизводит файлы с расширением (.jpg, .jpeg, .jpe или .jfif) как файлы JPEG. Во избежание неисправностей не используйте эти расширения для файлов других форматов, кроме JPEG.

## Поддержка сжатых аудиофайлов (компакт-диск, USB, SD)

### WMA

Расширение: .wma

Скорость передачи данных: от 5 кбит/с до 320 кбит/с (постоянная), переменная

Частота дискретизации: от 8 кГц до 48 кГц

Windows Media Audio Professional, Lossless, Voice/DRM Stream/Stream с поддержкой видео: не поддерживается

### MP3

Расширение: .mp3

Скорость передачи данных: от 8 кбит/с до 320 кбит/с

Частота дискретизации: от 8 кГц до 48 кГц (32 кГц, 44,1 кГц, 48 кГц пиковая)

Совместимая версия тегов ID3: 1.0, 1.1, 2.2, 2.3 (теги ID3 версии 2.x имеют приоритет над версией 1.x.)

Списки воспроизведения M3u: не поддерживаются

MP3i (интерактивный MP3), mp3 PRO: не поддерживаются

### AAC

Совместимый формат: файлы AAC, преобразованные при помощи iTunes

Расширение: .m4a

Частота дискретизации: от 8 кГц до 44,1 кГц

Скорость передачи данных: от 8 кбит/с до 320 кбит/с

Apple Lossless: не поддерживается

Файлы формата AAC, приобретенные в онлайн-магазине iTunes Store (расширение .m4p): не поддерживаются

### Совместимость с форматом DivX

Совместимый формат: видеформат DivX, не противоречащий стандартам DivX

Расширения: .avi или .divx

Формат DivX Ultra: не поддерживается

Формат DivX Ultra: не поддерживается

Файлы формата DivX без видеоданных: не поддерживаются

Формат DivX plus HD: не поддерживается

Совместимые аудиокодеки: MP2, MP3, Dolby Digital

LPCM: не поддерживается

Скорость передачи данных: от 8 кбит/с до 320 кбит/с (постоянная), переменная

Частота дискретизации: от 8 кГц до 48 кГц

Совместимое расширение внешнего файла субтитров: .srt

## Дополнительная информация

### Дополнительная информация

Некоторые символы имени файла (включая расширение) или папки могут не отображаться.

Это устройство может неверно воспроизводить некоторые файлы формата WMA в зависимости от приложений, использованных для их записи.

При начале воспроизведения аудиофайлов, содержащих изображения, и файлов с внешнего запоминающего устройства (USB/SD), содержащего разветвленные иерархии папок, может происходить небольшая задержка.

### Диск

Количество воспроизводимых папок: не более 700

Воспроизводимые файлы: до 999 для CD-R/RW

Воспроизводимые файлы: до 3 500 для DVD-R/RW

Файловая система: ISO 9660 уровень 1 и 2, Romeo, Joliet, UDF 1.02 (DVD-R/DVD-RW)

Воспроизведение нескольких сессий: поддерживается

Паquetный формат записи: не поддерживается

Независимо от продолжительности паузы между композициями в изначальной записи, при воспроизведении дисков со сжатыми аудиофайлами между композициями будут короткие паузы.

При использовании дисков, на поверхность которых могут наноситься этикетки, изучите инструкции и предупреждения для этих дисков.

Установка и извлечение некоторых дисков могут быть невозможны. Использование таких дисков может привести к повреждению оборудования.

Не приклеивайте на диски этикетки и другие материалы.

- Это может деформировать диски, в результате чего их воспроизведение будет невозможным.
- Этикетки могут отклеиться во время воспроизведения и затруднить извлечение дисков, а также повредить оборудование.

### Внешнее запоминающее устройство (USB, SD)

Количество воспроизводимых папок: не более 6 000

Количество воспроизводимых файлов: не более 65 535, не более 255 в одной папке

Воспроизведение защищенных от копирования файлов: не поддерживается

Внешнее запоминающее устройство (USB, SD), содержащее разделы: воспроизводится только первый раздел, содержащий доступные для воспроизведения файлы.

Мультимедийные карты (MMC) не поддерживаются.

Поддержка всех карт памяти SD не гарантируется.

Данное устройство не поддерживает формат SD-Audio/SD-Video.

### ВНИМАНИЕ

- Pioneer не несет ответственности за потерю данных на запоминающем устройстве USB/портативном USB-аудиоплеере/карте памяти SD, даже если эти данные будут потеряны во время использования этого устройства.
- Не оставляйте диски и внешние запоминающие устройства (USB, SD) в местах, где они могут быть подвержены воздействию высоких температур.

### Последовательность воспроизведения аудиофайлов

Пользователь не может назначать номера папок и устанавливать последовательность воспроизведения с помощью данного устройства.

## Дополнительная информация

### Пример иерархии



### Диск

Последовательность выбора папок и других действий может отличаться в зависимости от кодировки или программного обеспечения, использованного для записи.

### Внешнее запоминающее устройство (USB, SD)

Файлы воспроизводятся в той последовательности, в которой они записаны на внешнем запоминающем устройстве (USB, SD).

Для выбора алгоритма воспроизведения рекомендуется выполнить следующие действия.

- 1 Присвойте файлам имена в цифрах, определяющими последовательность воспроизведения (например, 001xxx.mp3 и 099ууу.mp3).
- 2 Поместите эти файлы в папку.
- 3 Сохраните папку, в которой содержатся файлы, на внешнем запоминающем устройстве (USB, SD).

Учитывайте, что в некоторых системных средах невозможно установить порядок воспроизведения.

Последовательность воспроизведения файлов на портативном аудиоплеере USB может изменяться и зависит от типа плеера.

## Правильное использование дисплея

### ВНИМАНИЕ

- При попадании жидкостей или посторонних предметов внутрь данного устройства немедленно отключите питание и свяжитесь с дилером или с ближайшим сервисным пунктом PIONEER. Запрещается использовать устройство в таком состоянии, поскольку это может привести к пожару, поражению электрическим током или стать причиной иных неполадок.
- Если Вы заметили дым, странный звук или запах, или любые другие признаки некорректной работы дисплея, немедленно отключите питание и свяжитесь с дилером или с ближайшим сервисным пунктом PIONEER. Использование данного устройства в таком состоянии может привести к необратимым повреждениям системы.
- Запрещается разбирать или видоизменять данное устройство, поскольку компоненты высокого напряжения внутри него создают риск поражения электрическим током. Свяжитесь с дилером или с ближайшим сервисным пунктом PIONEER для проведения осмотра, настроек или ремонта устройства.

### Рекомендации по обращению с дисплеем

- При использовании сенсорной панели касаться экрана можно только пальцами. Экран можно легко поцарапать.
- Если подвергать дисплей воздействию прямого солнечного света в течение длительного времени, он нагреется до высокой температуры, что может привести к повреждению ЖК-экрана. По возможности оберегайте дисплей от воздействия прямого солнечного света.
- Дисплей следует использовать в диапазоне температур от  $-10^{\circ}\text{C}$  до  $+60^{\circ}\text{C}$  (от  $14^{\circ}\text{F}$  до  $140^{\circ}\text{F}$ ).

## Дополнительная информация

- В случае эксплуатации при температурах за пределами указанного диапазона в работе дисплея могут быть сбои.
- ЖК экран данного устройства открыт, чтобы его было лучше видно внутри автомобиля. Во избежание повреждений экрана не рекомендуется надавливать на него.
  - Во избежание образования царапин не надавливайте на ЖК экран с большим усилием.

### Жидкокристаллический (ЖК) экран

- Тепло от обогревателя может повредить ЖК экран, а прохладный воздух из кондиционера может вызвать образование конденсата внутри дисплея и привести к его повреждению.
- На ЖК-экране могут появиться маленькие черные или белые (яркие) точки. Это обусловлено характеристиками ЖК-экрана и не является признаком неисправности.
- При использовании мобильного телефона старайтесь не подносить антенну близко к дисплею, чтобы избежать помех при передаче изображения: точек, цветных полос и т. д.

### Светодиодная подсветка

- При низких температурах использование светодиодной подсветки может привести к задержке начала воспроизведения и ухудшению качества изображения. По мере роста температуры качество изображения должно улучшиться.
- Для защиты светодиодной подсветки дисплей будет затемняться в следующих условиях:
  - При попадании прямого солнечного света
  - Рядом с вентиляционным отверстием

- Срок службы светодиодной подсветки составляет более 10 000 часов работы. Однако использование устройства при высоких температурах может привести к сокращению срока службы.
- По истечении срока службы светодиодной подсветки экран темнеет и изображение на нем не воспроизводится. В таких случаях необходимо обратиться к дилеру или в ближайший центр технического обслуживания PIONEER.

### Уход за дисплеем

- Прежде чем приступить к удалению пыли с экрана или очистке дисплея, необходимо выключить питание, а затем удалить загрязнение с помощью мягкой сухой ткани.
- Протирая экран, соблюдайте осторожность и не поцарапайте его поверхность. Запрещается использовать концентрированные или абразивные химические чистящие средства.

### Авторское право и товарные знаки

Данное изделие содержит технологию защиты авторских прав, защищенную патентами США и другими правами на интеллектуальную собственность, принадлежащую Rovi Corporation. Инженерный анализ и разборка запрещены.

### DVD video

**DVD** является товарным знаком корпорации-владельца прав на формат/логотип DVD.

### iTunes

Apple и iTunes являются торговыми знаками компании Apple Inc., зарегистрированными в США и других странах.

## Дополнительная информация

### MP3

Поставка этого изделия дает право только на его частное и некоммерческое использование и не предоставляет лицензии и не подразумевает право использования этого изделия в любых коммерческих (т.е. приносящих прибыль) прямых трансляциях (телевизионных, спутниковых, кабельных и/или любых других), вещании/поточковой передаче через Интернет, локальных сетях и/или других сетях или в других электронных системах распространения, таких как системы платного аудио и аудио по запросу. Для такого использования необходима специальная лицензия. Дополнительную информацию см. на сайте <http://www.mp3licensing.com>.

### WMA

Windows Media – это зарегистрированная торговая марка или торговая марка Microsoft Corporation в США и/или других странах.

В данном изделии используются технологии, принадлежащие корпорации Microsoft, которые не разрешается использовать или распространять без лицензии от Microsoft Licensing, Inc.

### Карта памяти SD

Логотип SD является товарным знаком SD-3C, LLC.

Логотип SDHC является товарным знаком SD-3C, LLC.

### Dolby Digital

Изготовлено по лицензии компании Dolby Laboratories. «Долби» и знак в виде двойной буквы D являются товарными знаками компании Dolby Laboratories.

### DivX

DivX®, DivX Certified® и соответствующие логотипы являются торговыми марками DivX, Inc. и используются по лицензии.

**О ФОРМАТЕ DIVX VIDEO:** DivX® – это формат цифрового видео, разработанный компанией DivX, Inc. Это устройство имеет

сертификат DivX Certified® и может воспроизводить видео формата DivX. Посетите сайт [divx.com](http://divx.com) для получения дополнительной информации и программных средств для преобразования ваших файлов в формат DivX.

### О ВИДЕО ПО ЗАПРОСУ В ФОРМАТЕ

**DIVX:** это устройство имеет сертификат DivX Certified®; для воспроизведения приобретенного видео по запросу (VOD) формата DivX устройство следует зарегистрировать. Для получения регистрационного кода найдите раздел DivX VOD в *Элементы меню*. Перейдите на сайт [vod.divx.com](http://vod.divx.com), чтобы получить более подробную информацию о завершении регистрации.



# Дополнительная информация

## Таблица кодов языка для DVD

### Язык (код), вводимый код

|  |                                   |                                     |                                  |
|--|-----------------------------------|-------------------------------------|----------------------------------|
| Японский (ja), <b>1001</b>                   | Дзонг-кэ (dz), <b>0426</b>        | Курдский (ku), <b>1121</b>          | Киньяруанда (rw), <b>1823</b>    |
| Английский (en), <b>0514</b>                 | Эве (ee), <b>0505</b>             | Коми (kv), <b>1122</b>              | Санскрит (sa), <b>1901</b>       |
| Французский (fr), <b>0618</b>                | Эсперанто (eo), <b>0515</b>       | Корнский (kw), <b>1123</b>          | Сардинский (sc), <b>1903</b>     |
| Испанский (es), <b>0519</b>                  | Эстонский (et), <b>0520</b>       | Киргизский (ky), <b>1125</b>        | Синдхи (sd), <b>1904</b>         |
| Немецкий (de), <b>0405</b>                   | Баскский (eu), <b>0521</b>        | Латинский (la), <b>1201</b>         | Северосаамский (se), <b>1905</b> |
| Итальянский (it), <b>0920</b>                | Персидский (fa), <b>0601</b>      | Люксембургский (lb), <b>1202</b>    | Санго (sg), <b>1907</b>          |
| Китайский (zh), <b>2608</b>                  | Фула (ff), <b>0606</b>            | Ганда (lg), <b>1207</b>             | Сингальский (si), <b>1909</b>    |
| Нидерландский, фламандский (nl), <b>1412</b> | Финский (fi), <b>0609</b>         | Лимбургский (li), <b>1209</b>       | Словацкий (sk), <b>1911</b>      |
| Португальский (pt), <b>1620</b>              | Фиджи (fj), <b>0610</b>           | Лингала (ln), <b>1214</b>           | Словенский (sl), <b>1912</b>     |
| Шведский (sv), <b>1922</b>                   | Фарерский (fo), <b>0615</b>       | Лаосский (lo), <b>1215</b>          | Самоанский (sm), <b>1913</b>     |
| Русский (ru), <b>1821</b>                    | Западнофризский (fy), <b>0625</b> | Литовский (lt), <b>1220</b>         | Шона (sn), <b>1914</b>           |
| Корейский (ko), <b>1115</b>                  | Ирландский (ga), <b>0701</b>      | Луба-катанга (lu), <b>1221</b>      | Сомали (so), <b>1915</b>         |
| Греческий (el), <b>0512</b>                  | Гэльский (gd), <b>0704</b>        | Латышский (lv), <b>1222</b>         | Албанский (sq), <b>1917</b>      |
| Афарский (aa), <b>0101</b>                   | Галисийский (gl), <b>0712</b>     | Малагасийский (mg), <b>1307</b>     | Сербский (sr), <b>1918</b>       |
| Абхазский (ab), <b>0102</b>                  | Гуарани (gn), <b>0714</b>         | Маршалльский (mh), <b>1308</b>      | Свати (ss), <b>1919</b>          |
| Авестийский (ae), <b>0105</b>                | Гуджарати (gu), <b>0721</b>       | Маори (mi), <b>1309</b>             | Сото, южный (st), <b>1920</b>    |
| Африкаанс (af), <b>0106</b>                  | Мэнский (gv), <b>0722</b>         | Македонский (mk), <b>1311</b>       | Сунданский (su), <b>1921</b>     |
| Акан (ak), <b>0111</b>                       | Хауса (ha), <b>0801</b>           | Малайялам (ml), <b>1312</b>         | Суахили (sw), <b>1923</b>        |
| Амхарский (am), <b>0113</b>                  | Иврит (he), <b>0805</b>           | Монгольский (mn), <b>1314</b>       | Тамильский (ta), <b>2001</b>     |
| Арагонский (an), <b>0114</b>                 | Хинди (hi), <b>0809</b>           | Маратхи (mr), <b>1318</b>           | Телугу (te), <b>2005</b>         |
| Арабский (ar), <b>0118</b>                   | Хири-моту (ho), <b>0815</b>       | Малайский (ms), <b>1319</b>         | Таджикский (tg), <b>2007</b>     |
| Ассамский (as), <b>0119</b>                  | Хорватский (hr), <b>0818</b>      | Мальтийский (mt), <b>1320</b>       | Тайский (th), <b>2008</b>        |
| Аварский (av), <b>0122</b>                   | Гаитянский (ht), <b>0820</b>      | Бирманский (my), <b>1325</b>        | Тигринья (ti), <b>2009</b>       |
| Аймара (ay), <b>0125</b>                     | Венгерский (hu), <b>0821</b>      | Науру (na), <b>1401</b>             | Туркменский (tk), <b>2011</b>    |
| Азербайджанский (az), <b>0126</b>            | Армянский (hy), <b>0825</b>       | Букмол (nb), <b>1402</b>            | Тагальский (tl), <b>2012</b>     |
| Башкирский (ba), <b>0201</b>                 | Гереро (hz), <b>0826</b>          | Ндебеле, северный (nd), <b>1404</b> | Тсвана (tn), <b>2014</b>         |
| Белорусский (be), <b>0205</b>                | Интерлингва (ia), <b>0901</b>     | Непальский (ne), <b>1405</b>        | Тонга (to), <b>2015</b>          |
| Болгарский (bg), <b>0207</b>                 | Индонезийский (id), <b>0904</b>   | Ндунга (ng), <b>1407</b>            | Турецкий (tr), <b>2018</b>       |
| Бихари (bh), <b>0208</b>                     | Интерлингве (ie), <b>0905</b>     | Ньюорск (nn), <b>1414</b>           | Тсонга (ts), <b>2019</b>         |
| Бислама (bi), <b>0209</b>                    | Игбо (ig), <b>0907</b>            | Норвежский (no), <b>1415</b>        | Татарский (tt), <b>2020</b>      |
| Бамана (bm), <b>0213</b>                     | Носу (ii), <b>0909</b>            | Ндебеле, южный (nr), <b>1418</b>    | Тви (tw), <b>2023</b>            |
| Бенгальский (bn), <b>0214</b>                | Инуипак (ik), <b>0911</b>         | Навахо (nv), <b>1422</b>            | Таитянский (ty), <b>2025</b>     |
| Тибетский (bo), <b>0215</b>                  | Идо (io), <b>0915</b>             | Ньянджа (ny), <b>1425</b>           | Уйгурский (ug), <b>2107</b>      |
| Бретонский (br), <b>0218</b>                 | Исландский (is), <b>0919</b>      | Окситанский (oc), <b>1503</b>       | Украинский (uk), <b>2111</b>     |
| Боснийский (bs), <b>0219</b>                 | Инукутитут (iu), <b>0921</b>      | Одживе (oj), <b>1510</b>            | Урду (ur), <b>2118</b>           |
| Каталанский (ca), <b>0301</b>                | Яванский (jv), <b>1022</b>        | Оромо (om), <b>1513</b>             | Узбекский (uz), <b>2126</b>      |
| Чеченский (ce), <b>0305</b>                  | Грузинский (ka), <b>1101</b>      | Ория (or), <b>1518</b>              | Венда (ve), <b>2205</b>          |
| Чаморо (ch), <b>0308</b>                     | Конго (kg), <b>1107</b>           | Осетинский (os), <b>1519</b>        | Вьетнамский (vi), <b>2209</b>    |
| Корсиканский (co), <b>0315</b>               | Кикиуйю, гикуйю (ki), <b>1109</b> | Пенджабский (pa), <b>1601</b>       | Волапук (vo), <b>2215</b>        |
| Кри (cr), <b>0318</b>                        | Кваньяма (kj), <b>1110</b>        | Пали (pi), <b>1609</b>              | Валлонский (wa), <b>2301</b>     |
| Чешский (cs), <b>0319</b>                    | Казахский (kk), <b>1111</b>       | Польский (pl), <b>1612</b>          | Волоф (wo), <b>2315</b>          |
| Церковнославянский (cu), <b>0321</b>         | Гренландский (kl), <b>1112</b>    | Пушту (ps), <b>1619</b>             | Коса (xh), <b>2408</b>           |

**Дополнительная информация****Язык (код), вводимый код**

|                               |                              |                              |                             |
|-------------------------------|------------------------------|------------------------------|-----------------------------|
| Чувашский (cv), <b>0322</b>   | Кхмерский (km), <b>1113</b>  | Кечуа (qu), <b>1721</b>      | Идиш (yi), <b>2509</b>      |
| Валлийский (cy), <b>0325</b>  | Каннада (kn), <b>1114</b>    | Романшский (rm), <b>1813</b> | Йоруба (yo), <b>2515</b>    |
| Датский (da), <b>0401</b>     | Канури (kr), <b>1118</b>     | Рунди (rn), <b>1814</b>      | Чжуанский (za), <b>2601</b> |
| Мальдивский (dv), <b>0422</b> | Кашмирский (ks), <b>1119</b> | Румынский (ro), <b>1815</b>  | Зулусский (zu), <b>2621</b> |

# Дополнительная информация

## Технические характеристики

### Общие

|  |   |
|--|---|
| Источник питания .....                 | 14,4 В постоянного тока<br>(допустимый диапазон от<br>12,0 В до 14,4 В) |
| Система заземления .....               | Заземление отрицатель-<br>ного полюса                                   |
| Максимальный потребляемый ток<br>..... | 10,0 А  |
| Размеры (Ш × В × Г):<br>DIN            |   |
| Шасси .....                            | 180 мм × 50 мм × 160 мм   |
| Передняя панель<br>.....               | 188 мм × 58 мм × 32 мм  |
| D                                      |   |
| Шасси .....                            | 178 мм × 50 мм × 165 мм   |
| Передняя панель<br>.....               | 170 мм × 46 мм × 27 мм  |
| Масса .....                            | 2,1 кг  |

### Дисплей

|  |   |
|--|---|
| Размер экрана/соотношение<br>.....   | 7,0 дюйм ширины/16:9<br>(эффективная площадь<br>изображения: 154,0 мм ×<br>86,9 мм) |
| Пиксели .....  | 345 600 (1 440 × 240)   |
| Тип технологии дисплея<br>.....  | активная матрица TFT<br>управляющего типа   |
| Система цветопередачи<br>.....   | совместимая с PAL/<br>SECAM   |
| Диапазон допустимых температур хранения (при<br>выключенном питании) ..... | от -20 °С до +80 °С   |
| Регулировка угла обзора<br>.....   | 50° до 110°<br>(первоначальные на-<br>стройки: 90°)                                 |

### Аудио

|   |   |
|---|---|
| Максимальная выходная мощность<br>..... | 50 Вт × 4<br>70 Вт × 1/2 Ω (для сабву-<br>фера)   |
| Номинальная выходная мощность<br>.....  | 22 Вт × 4 (1 кГц, суммар-<br>ное значение коэффи-<br>циента нелинейных<br>искажений 5 %, нагрузка 4<br>Ω для обоих каналов) |

|  |  |
|--|--|
| Сопротивление нагрузки<br>.....                                  | 4 Ω (допустимо 4 Ω – 8 Ω<br>(2 Ω на 1 канал))                          |
| Максимальная выходная мощность<br>.....                          | 2,0 В  |
| Эквалайзер (8-полосный графический эквалайзер):<br>Частота ..... | 40 Гц/80 Гц/200 Гц/400 Гц/<br>1 000 Гц/2 500 Гц/8 000 Гц/<br>10 000 Гц |
| Усиление .....   | ±12 дБ   |
| HPF:   |  |
| Частота .....  | 50/63/80/100/125 Гц  |
| Крутизна характеристики<br>.....                                 | -12 дБ/окт   |
| Сабвуфер (моно):<br>Частота .....                                | 50/63/80/100/125 Гц  |
| Крутизна характеристики<br>.....                                 | -18 дБ/окт   |
| Усиление .....   | +6 дБ до -24 дБ  |
| Фаза .....   | Нормальная/Обратная  |
| Усиление нижних звуковых частот:<br>Усиление .....               | +12 дБ до 0 дБ   |

### Проигрыватель DVD

|  |  |
|--|--|
| Система .....                                | DVD video, Video CD, CD,<br>WMA, MP3, AAC, DivX,<br>JPEG   |
| Используемые диски .....                     | DVD video, Video CD, CD,<br>CD-R/RW, DVD-R/RW/<br>R DL   |
| Код региона .....                            | 5  |
| Амплитудно-частотная характеристика<br>..... | от 5 до 44 000 Гц (для дис-<br>ков DVD при частоте ди-<br>скретизации 96 кГц)                          |
| Отношение сигнал/шум ....                    | 96 дБ (1 кГц) (сеть IEC-A)<br>(уровень RCA)  |
| Выходная мощность:                           |  |
| Видео .....                                  | 1,0 Вp-p/75 Ω (±0,2 В)   |
| Количество каналов .....                     | 2 (стерео)   |
| Формат декодирования файлов MP3<br>.....     | MPEG-1 и 2 Audio Layer 3   |
| Формат декодирования файлов WMA<br>.....     | Версии 7, 7.1, 8, 9, 10, 11,<br>12 (двухканальный звук)<br>(Windows Media Player)                      |
| Формат декодирования файлов AAC<br>.....     | MPEG-4 AAC (только ко-<br>дированных с помощью<br>iTunes) (.m4a)<br>(Версии 9,0,3 и более ран-<br>них) |

## Дополнительная информация

Формат декодирования файлов DivX  
 ..... Home Theater версий 3, 4,  
 5, 2, 6 (.avi, .divx)

### USB

Стандартная спецификация USB  
 ..... USB 1.1, USB 2.0 полно-  
 скоростной

Максимальный ток питания  
 ..... 500 мА

Класс USB ..... MSC (Mass Storage Class)

Файловая система ..... FAT16, FAT32

Формат декодирования файлов MP3  
 ..... MPEG-1 и 2 Audio Layer 3

Формат декодирования файлов WMA  
 ..... Версии 7, 7.1, 8, 9, 10, 11,  
 12 (двухканальный звук  
 (Windows Media Player)

Формат декодирования файлов AAC  
 ..... MPEG-4 AAC (только ко-  
 дированных с помощью  
 iTunes)  
 (Версии 9,0,3 и более ран-  
 них)

Формат декодирования файлов DivX  
 ..... Home Theater версий 3, 4,  
 5, 2, 6 (.avi, .divx)

### SD

Поддерживаемый физический формат  
 ..... Версия 1.1

Файловая система ..... FAT12, FAT16, FAT32

Формат декодирования файлов MP3  
 ..... MPEG-1 и 2 Audio Layer 3

Формат декодирования файлов WMA  
 ..... Версии 7, 7.1, 8, 9, 10, 11,  
 12 (двухканальный звук  
 (Windows Media Player)

Формат декодирования файлов AAC  
 ..... MPEG-4 AAC (только ко-  
 дированных с помощью  
 iTunes)  
 (Версии 9,0,3 и более ран-  
 них)

Формат декодирования файлов DivX  
 ..... Home Theater версий 3, 4,  
 5, 2, 6 (.avi, .divx)

### FM-тюнер

Диапазон частот ..... от 87,5 МГц до 108,0 МГц

Полезная чувствительность  
 ..... 9 дБф (0,8 мкВ/75 Ω,  
 моно, отношение сигнал/  
 шум: 30 дБ)

Отношение сигнал/шум .... 72 дБ (сеть IEC-A)

### MW-тюнер

Диапазон частот ..... от 531 кГц до 1 602 кГц (9  
 кГц)

Полезная чувствительность  
 ..... 25 мкВ (отношение сиг-  
 нал/шум: 20 дБ)

Отношение сигнал/шум .... 62 дБ (сеть IEC-A)

### LW-тюнер

Диапазон частот ..... от 153 до 281 кГц

Полезная чувствительность  
 ..... 28 мкВ (отношение сиг-  
 нал/шум: 20 дБ)

Отношение сигнал/шум .... 62 дБ (сеть IEC-A)

#### Примечание:

В соответствии со статьей 5 закона Рос-  
 сийской Федерации «О защите прав потре-  
 бителей» и постановлением  
 правительства Российской Федерации №  
 720 от 16.06.97 компания Pioneer Europe  
 NV оговаривает следующий срок службы  
 изделий, официально поставляемых на  
 российский рынок.  
 Автомобильная электроника: 6 лет  
 Прочие изделия (наушники, микрофоны и  
 т.п.): 5 лет

#### Примечания

- Характеристики и конструкция могут быть изменены без предварительного уведомления.
- Данное устройство произведено в Таиланде.

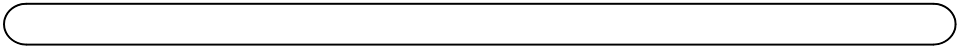

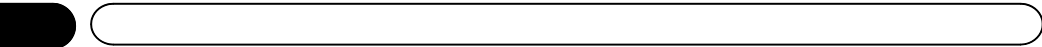

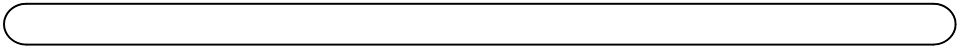

<http://www.pioneer.eu>

Visit [www.pioneer.eu](http://www.pioneer.eu) to register your product.

Посетите [www.pioneer-rus.ru](http://www.pioneer-rus.ru) для регистрации приобретенного Вами изделия.

## **PIONEER CORPORATION**

1-1, Shin-ogura, Saiwai-ku, Kawasaki-shi,  
Kanagawa 212-0031, JAPAN

## **Корпорация Пайонир**

1-1, Син-Огура, Сайвай-ку, г. Кавасаки,  
префектура Канагава,  
212-0031, Япония

## **Импортер ООО "ПИОНЕР РУС"**

125040, Россия, г. Москва, ул. Правды, д.26  
Тел.: +7(495) 956-89-01

## **PIONEER ELECTRONICS (USA) INC.**

P.O. Box 1540, Long Beach, California 90801-1540, U.S.A.  
TEL: (800) 421-1404

## **PIONEER EUROPE NV**

Haven 1087, Keetberglaan 1, B-9120 Melsele, Belgium/Belgique  
TEL: (0) 3/570.05.11

## **PIONEER ELECTRONICS ASIACENTRE PTE. LTD.**

253 Alexandra Road, #04-01, Singapore 159936  
TEL: 65-6472-7555

## **PIONEER ELECTRONICS AUSTRALIA PTY. LTD.**

5 Arco Lane, Heatherton, Victoria, 3202 Australia  
TEL: (03) 9586-6300

## **PIONEER ELECTRONICS OF CANADA, INC.**

300 Allstate Parkway, Markham, Ontario L3R 0P2, Canada  
TEL: 1-877-283-5901  
TEL: 905-479-4411

## **PIONEER ELECTRONICS DE MEXICO, S.A. de C.V.**

Bldv.Manuel Avila Camacho 138 10 piso  
Col.Lomas de Chapultepec, Mexico, D.F. 11000  
TEL: 55-9178-4270

## **先鋒股份有限公司**

台北市內湖區瑞光路407號8樓  
電話：(02) 2657-3588

## **先鋒電子(香港)有限公司**

香港九龍尖沙咀海港城世界商業中心  
9樓901-6室  
電話：(0852) 2848-6488

© PIONEER CORPORATION, 2011.  
Все права защищены.