

KENWOOD

DDX7015BT
DDX5015DAB

DDX5015BT
DDX5015BTR

МОНИТОР С DVD-РЕСИВЕРОМ
ИНСТРУКЦИЯ ПО ЭКСПЛУАТАЦИИ

JVCKENWOOD Corporation



СОДЕРЖАНИЕ

ПЕРЕД ИСПОЛЬЗОВАНИЕМ	2	BLUETOOTH	35
Как перенастроить Ваше устройство.....	3	НАСТРОЙКИ	43
НАЧАЛЬНЫЕ НАСТРОЙКИ	4	Настройки для использования приложений	
ОСНОВНАЯ ИНФОРМАЦИЯ	6	на iPod/iPhone/Android.....	43
Названия и функции компонентов	6	Настройки звучания	44
Стандартные операции	7	Регулировка для воспроизведения видео.....	46
Стандартные операции на экране.....	8	Изменение дизайна индикации	48
Выбор источника воспроизведения	10	Пользовательская настройка экрана <TOP	
ДИСКИ	11	MENU>	49
USB	16	Пользовательская настройка системных	
iPod/iPhone	17	параметров	49
APPS	21	Элементы меню настройки.....	51
AUPEO!	22	ПУЛЬТ ДИСТАНЦИОННОГО УПРАВЛЕНИЯ	54
ТЮНЕР	24	ПОДСОЕДИНЕНИЕ/УСТАНОВКА	56
ЦИФРОВОЕ РАДИО (DAB)		СПРАВОЧНАЯ ИНФОРМАЦИЯ	62
(Только для DDX5015DAB)	27	Обслуживание	62
ДРУГОЕ ВНЕШНЕЕ УСТРОЙСТВО	31	Дополнительная информация	62
Использование внешних аудио-/		Список сообщений об ошибках.....	66
видеопроекторов—AV-IN.....	31	Устранение проблем.....	66
Использование камеры заднего вида	31	Технические характеристики	69
Использование смартфона — HDMI/MHL.....	33		
Просмотр телевизора	33		
Использование внешнего блока навигации			
(Только для DDX7015BT/DDX5015DAB/			
DDX5015BT).....	34		

Как пользоваться данным руководством:

- Для объяснения используются главным образом иллюстрации DDX7015BT. Иллюстрации индикации и панелей, приведенные в настоящем руководстве, представляют собой примеры, используемые для понятного объяснения операций. По этой причине они могут отличаться от реального вида индикации или панелей.
- В данном руководстве главным образом объясняются операции, выполняемые с помощью кнопок на панели монитора и сенсорной панели. Операции с помощью пульта дистанционного управления (KNA-RCDV331: приобретается отдельно), см. на стр. 54.
- < > обозначает изменяемые экраны/меню/операции/настройки, которые появляются на сенсорной панели.
- [] обозначает кнопки на сенсорной панели.
- **Язык отображения:** Элементы индикации на английском языке используются в качестве примера с целью объяснения. Язык отображаемой индикации можно выбрать из меню <Setup>. (стр. 53)
- Обновленная информация (последнее руководство по эксплуатации, обновления системы, новые функции и др.) доступна по адресу <<http://www.kenwood.com/cs/ce/>>.

ПЕРЕД ИСПОЛЬЗОВАНИЕМ

ВАЖНО

В целях обеспечения надлежащей эксплуатации, пожалуйста, перед эксплуатацией данного изделия полностью прочтите данное руководство. Особенно важно прочитать и следовать ПРЕДУПРЕЖДЕНИЯМ и ПРЕДОСТЕРЕЖЕНИЯМ в данном руководстве. Пожалуйста, храните руководство в безопасном и доступном месте для обращения к нему в будущем.

⚠ ПРЕДУПРЕЖДЕНИЯ: (Предотвращение НЕ наступивших случаев и повреждений)

- НЕ устанавливайте устройства и не прокладываете провода в местах, где:
 - оно может помешать рулевому управлению и переключению передач;
 - оно может помешать функционированию средств безопасности, например, пневмоподушкам;
 - может ухудшиться обзор.
- НЕ управляйте устройством во время вождения автомобиля. При необходимости управления устройством во время вождения автомобиля внимательно следите за дорогой.
- Водителю не следует смотреть на монитор во время вождения.

Маркировка изделий, в которых используется лазер

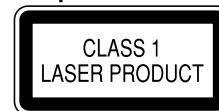

К корпусу/оболочке прикреплена наклейка, указывающая на то, что компонент использует лазерные лучи, классифицируемые как Класс 1. Это значит, что устройство использует лазерные лучи, относящиеся к классу слабых лучей. Снаружи устройства риск опасного излучения отсутствует.

ПЕРЕД ИСПОЛЬЗОВАНИЕМ



Декларация соответствия относительно Директивы EMC 2004/108/ЕС
Декларация соответствия относительно Директивы R&TTE 1999/5/ЕС
Декларация соответствия относительно Директивы RoHS 2011/65/EU

Производитель:

JVC KENWOOD Corporation
3-12 Moriya-cho, Kanagawa-ku, Yokohama-shi,
Kanagawa, 221-0022, Japan

Представительство в ЕС:

JVC KENWOOD NEDERLAND B.V.
Amsterdamseweg 37, 1422 AC UITHOORN,
The Netherlands

Русский

Настоящим, JVC KENWOOD декларирует, что это устройство "DDX7015BT/DDX5015DAB/DDX5015BT/DDX5015BTR" соответствует необходимым требованиям и другим важным положениям Директивы 1999/5/ЕС.

⚠ Предостережения (монитор):

- Встроенный в устройство монитор изготовлен с высокой точностью, однако он может иметь нерабочие точки. Это неизбежно и не считается дефектом.
- Не подвергайте монитор воздействию прямых солнечных лучей.
- Не используйте шариковую ручку и подобные предметы с острым наконечником для работы с сенсорной панелью. Касайтесь кнопок сенсорной панели непосредственно пальцами (если на Вас перчатки, необходимо их снять).
- При слишком низкой или слишком высокой температуре может произойти следующее:
 - Внутри происходит химическая реакция, приводящая к неисправности устройства.
 - Изображения могут отображаться нечетко или воспроизводиться замедленно. Может нарушаться синхронность изображения и звука или ухудшаться качество изображения.

Для Вашей безопасности...

- Не повышайте слишком сильно уровень громкости, поскольку это заглушает внешние звуки, делая опасным управление автомобилем, а также может привести к потере слуха.
- Остановите автомобиль перед тем, как выполнять любые сложные операции.

Температура внутри автомобиля...

Если Вы припарковали Ваш автомобиль на длительное время в жаркую или холодную погоду, перед тем, как включать это устройство, подождите до тех пор, пока температура в автомобиле не придет в норму.

❑ Как перенастроить Ваше устройство

Если устройство не работает должным образом, нажмите кнопку сброса.

DDX7015BT



DDX5015DAB/DDX5015BT/DDX5015BTR



НАЧАЛЬНЫЕ НАСТРОЙКИ

Начальная настройка

При первом включении питания устройства или после сброса настроек устройства отображается экран начальной настройки.

- Вы также можете изменить настройки на экране **<Setup>**. (стр. 51)

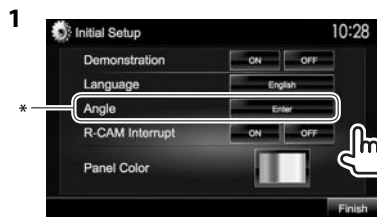

<Demonstration> Включение или отключение демонстрации функций дисплея. (стр. 52)

<Language> Выбор языка текста, используемого для отображения информации на экране.
• Установите **<GUI Language>**, чтобы отображать кнопки управления и элементы меню на выбранном языке (**[Local]**) или на английском языке (**[English]**).

<Angle>* Отрегулируйте угол панели.

<R-CAM Interrupt> Выберите **[ON]** при подключении камеры заднего вида.

<Panel Color> Выберите цвет кнопок на панели монитора. (стр. 48)

- 2 Завершите процедуру.



Отображается экран **<TOP MENU>**.

- * Только для DDX7015BT.

Настройка функции обеспечения безопасности

Регистрация защитного кода

Вы можете задать защитный код для защиты системы от кражи.

- 1 Откройте экран **<TOP MENU>**.

На экране управления источником:



- 2 Отобразите экран настройки **<System>**.



- 3 Откройте экран **<Security Code Set>**.

- Последовательно нажимайте **[▼]**, чтобы переключать страницы на экране меню **<System>**.



- Чтобы очистить зарегистрированный защитный код, выполните шаги 1 и 2 нажимите **[CLR]** в **<Security Code>**.

- 4 Введите четырехзначный номер (①), затем подтвердите ввод (②).



- Нажмите **[Clear]**, чтобы удалить последнюю запись.
- Нажмите **[Cancel]**, чтобы отменить настройку.

- 5 Повторите шаг 4, чтобы подтвердить защитный код.
Теперь защитный код зарегистрирован.

- При выполнении сброса или отсоединении от аккумуляторной батареи потребуются ввести защитный код. Введите правильный защитный код, затем нажмите **[Enter]**.

НАЧАЛЬНЫЕ НАСТРОЙКИ

❑ Включение функции обеспечения безопасности

Вы можете включить функцию обеспечения безопасности для защиты системы от кражи.

1 Отобразите экран настройки <System>. На экране <TOP MENU>:



- Последовательно нажимайте [▼], чтобы переключать страницы на экране меню <System>.



Индикатор безопасности на панели монитора мигает при выключении зажигания автомобиля.

Отключение функции обеспечения безопасности: Выберите [OFF] для <SI>.

Настройки часов

1 Откройте экран <TOP MENU>. На экране управления источником:



2 Откройте экран <Setup>.



3 Откройте экран <Clock>.

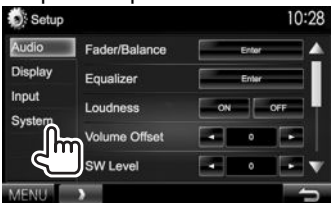

4 Установите время на часах.



<NAV>*1 Синхронизация времени часов с подсоединенным блоком навигации.

<Radio Data System>*2 Синхронизация времени часов с системой FM Radio Data System.

<DAB>*3 Синхронизация времени часов с цифровым радио (DAB).

<OFF> Ручная настройка часов. (См. ниже.)

выбрано <OFF>:

Отрегулируйте часы (①), затем минуты (②).

- Нажмите [Reset], чтобы установить минуты на "00".



5 Завершите процедуру.



*1 Отображается, только когда подсоединен блок навигации.

*2 Только для DDX7015BT/DDX5015BT/DDX5015BTR.

*3 Только для DDX5015DAB.

ОСНОВНАЯ ИНФОРМАЦИЯ

Названия и функции компонентов

⚠ Предостережение, касающееся настройки громкости:

По сравнению с другими источниками воспроизведения цифровые устройства создают незначительный шум. Уменьшите громкость перед воспроизведением, чтобы предотвратить повреждение динамиков из-за внезапного повышения уровня громкости на выходе.

DDX7015BT

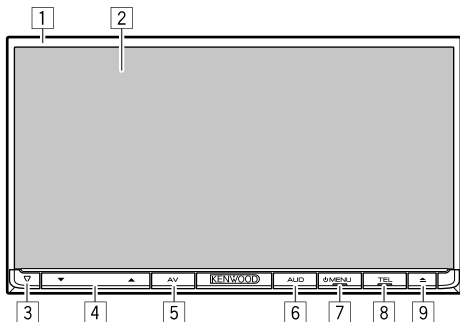

- 1 Панель монитора*
- 2 Экран (сенсорная панель)
- 3 Кнопка сброса/Индикатор питания/Индикатор безопасности
 - Выполните сброс устройства. (стр. 3)
 - Горит, пока устройство включено.
 - Мигает при включении функции обеспечения безопасности. (стр. 5)
- 4 Кнопки Громкость ▼/▲
 - Настройка уровня громкости звука. (стр. 7)
- 5 Кнопка AV/AV OUT
 - Отображение экрана текущего источника. (Нажмите)
 - Функция кнопки при удержании в нажатом положении изменяется в зависимости от настройки <AV Key Long Press>. (стр. 53)

- 6 Кнопка AUD/V.OFF
 - Отображение экрана <Equalizer>. (Нажмите) (стр. 44)
 - Функция кнопки при удержании в нажатом положении изменяется в зависимости от настройки <AUD Key Long Press>. (стр. 53)
- 7 Кнопка MENU
 - Отображение экрана <TOP MENU>. (Нажмите) (стр. 9)
 - Включение питания. (Нажмите) (стр. 7)
 - Выключение питания. (Удерживать) (стр. 7)
- 8 Кнопка TEL/VOICE
 - Отображение экрана управления мобильного телефона. (Нажмите) (стр. 39)
 - Включение голосового набора номера. (Удерживать) (стр. 40)
- 9 Кнопка ▲ (извлечение)
 - Извлечение диска. (Полный наклон панели монитора.)
 - Открытие/закрытие панели монитора.

* Можно изменить цвет кнопок на панели монитора. (стр. 48)

DDX5015DAB/DDX5015BT/DDX5015BTR

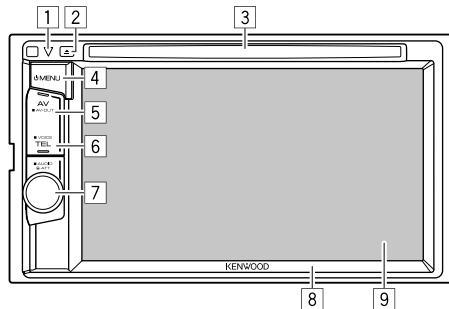

- 1 Кнопка сброса/Индикатор питания/Индикатор безопасности
 - Выполните сброс устройства. (стр. 3)
 - Горит, пока устройство включено.
 - Мигает при включении функции обеспечения безопасности. (стр. 5)
- 2 Кнопка ▲ (извлечение)
 - Извлечение диска.
- 3 Загрузочный отсек
- 4 Кнопка MENU
 - Отображение экрана <TOP MENU>. (Нажмите) (стр. 9)
 - Включение питания. (Нажмите) (стр. 7)
 - Выключение питания. (Удерживать) (стр. 7)
- 5 Кнопка AV/AV OUT
 - Отображение экрана текущего источника. (Нажмите)
 - Функция кнопки при удержании в нажатом положении изменяется в зависимости от настройки <AV Key Long Press>. (стр. 53)
- 6 Кнопка TEL/VOICE
 - Отображение экрана управления мобильного телефона. (Нажмите) (стр. 39)
 - Функция кнопки при удержании в нажатом положении изменяется в зависимости от настройки <TEL Key Long Press>. (стр. 53)
- 7 Ручка Громкость/ATT/AUDIO
 - Ослабление звука. (Нажмите) (стр. 7)
 - Настройка уровня громкости звука. (Поворачивайте) (стр. 7)
 - Отображение экрана <Equalizer>. (Нажмите) (стр. 44)
- 8 Панель монитора*
- 9 Экран (сенсорная панель)

* Можно изменить цвет кнопок на панели монитора. (стр. 48)

ОСНОВНАЯ ИНФОРМАЦИЯ

Стандартные операции

❑ Включение питания

DDX7015BT



DDX5015DAB/DDX5015BT/
DDX5015BTR



❑ Выключение питания

DDX7015BT



(Удерживать)

DDX5015DAB/DDX5015BT/
DDX5015BTR



(Удерживать)

❑ Настройка громкости

Настройка уровня громкости (от 00 до 35)
DDX7015BT

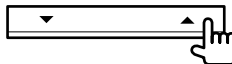

Нажмите ▲, чтобы повысить; нажмите ▼, чтобы понизить.

- Удержание кнопки непрерывно повышает/ понижает уровень громкости.

DDX5015DAB/DDX5015BT/
DDX5015BTR

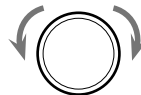

Поворачивайте вправо, чтобы повысить, и поворачивайте влево, чтобы понизить.

**Ослабление звука (Только для DDX5015DAB/
DDX5015BT/DDX5015BTR)**
Загорается индикатор ATT.



Чтобы отменить приглушение звука: Нажмите ту же кнопку еще раз.

❑ Регулировка угла панели (Только для DDX7015BT)

1 Откройте экран <Angle Adjust>.

На экране <TOP MENU>:

- Последовательно нажимайте [▼], чтобы переключать страницы на экране меню <Display>.

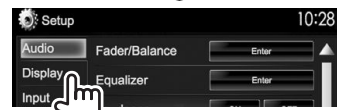

2 Выберите угол (0 – 6).

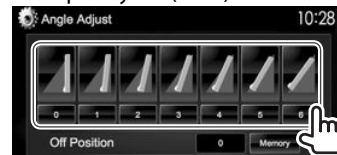

- Чтобы задать текущее положение в качестве положения выключения питания, выберите [Memory].

ОСНОВНАЯ ИНФОРМАЦИЯ

❑ Переключение устройства в режим ожидания

- 1 Отобразите все элементы на <TOP MENU>. На экране <TOP MENU>:



2

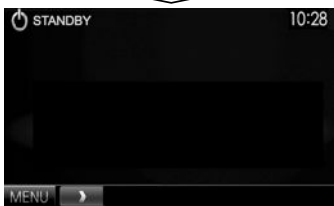
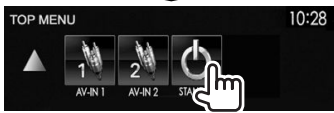
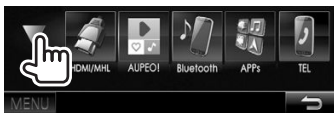

❑ Выключение экрана DDX7015BT*1

DDX5015DAB/DDX5015BT/
DDX5015BTR*2

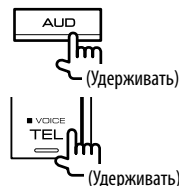

Включение экрана: Нажмите AV/AV OUT на панели монитора или прикоснитесь к дисплею.

- *1 Данная операция работает, только когда для настройки <AUD Key Long Press> установлено значение [V-OFF]. (стр. 53)
- *2 Данная операция работает, только когда для настройки <TEL Key Long Press> установлено значение [V-OFF]. (стр. 53)

Стандартные операции на экране

❑ Стандартные описания экрана

Вы можете переключать на дисплей на отображение других экранов в любое время для переключения источника, просмотра информации или изменения настроек и т.д.

Экран управления источником

- Выполнение операций воспроизведения источника.
- Кнопки управления отличаются в зависимости от выбранного источника.



Общие кнопки управления:

- 1 Отображение других кнопок управления.
 - Отключено, когда других кнопок нет.
- 2 Переключение между обычным экраном управления источником и упрощенным экраном управления. (стр. 9)
- 3 Отображение экрана <TOP MENU>. (стр. 9)
 - Нажатие MENU на панели монитора также отображает экран <TOP MENU>.
- 4 Отображение/скрытие кнопок быстрого доступа. (стр. 10)

ОСНОВНАЯ ИНФОРМАЦИЯ

Упрощенный экран управления

Нажатие [] переключает между обычным экраном управления источником и упрощенным экраном управления.

Упрощенный экран управления позволяет легко управлять источником с помощью простых кнопок.

- Отображаемые кнопки отличаются в зависимости от выбранного источника.



Экран <TOP MENU>

Отображение экрана управления источником и экрана настроек.

- Вы можете организовать элементы для отображения на экране <TOP MENU>. (стр. 49)



Общие кнопки управления:

- 1 Переключение источника воспроизведения. (стр. 10)
- 2 Отображение всех источников воспроизведения и элементов. (стр. 10)
- 3 Отображение экрана <Setup>. (См. столбец справа.)

Экран <Setup>

Изменение подробных настроек. (стр. 51)



Общие кнопки управления:

- 1 Выбор элементов меню.
- 2 Отображение экрана <TOP MENU>.
- 3 Переключение страницы.
- 4 Возврат к предыдущему экрану.

Управление на сенсорном экране

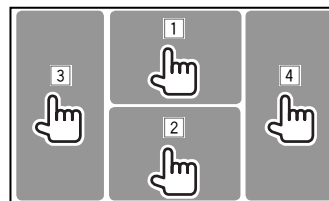

- 1 Отображение меню управления видео во время воспроизведения видеоматериалов.



- 2 Отображение экрана управления источником во время воспроизведения видео.



- Кнопки управления исчезают при прикосновении к экрану, или если в течение 5 секунд не выполняется никаких операций.
- 3 Переход к предыдущему разделу/дорожке.*
- 4 Переход к следующему разделу/дорожке.*

* Недоступно для видео с внешнего компонента.

ОСНОВНАЯ ИНФОРМАЦИЯ

Выбор источника воспроизведения

На экране <TOP MENU>:

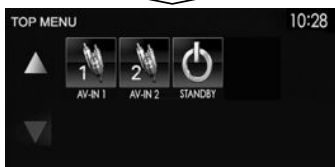
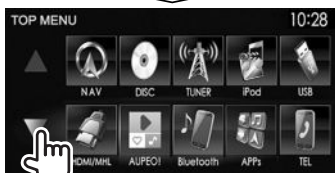

- Вы можете переходить на другие страницы для отображения других элементов, нажав [▲]/[▼].
- [NAV]*¹ Отображение экрана навигации, когда подсоединен блок навигации. (стр. 34)
- [DISC] Воспроизведение диска. (стр. 11)
- [TUNER] Переключение на прием передач радиовещания. (стр. 24)
- [DAB]*² Переключение на прием передач цифрового радиовещания (DAB). (стр. 27)
- [iPod] Воспроизведение iPod/iPhone. (стр. 17)
- [USB] Воспроизведение файлов на устройстве USB. (стр. 16)

- [HDMI/MHL] Воспроизведение устройства, подключенного к входному разъему HDMI/MHL. (стр. 33)
- [AUPEO!] Переключение на приложение AUPEO!. (стр. 22)
- [Bluetooth] Воспроизведение аудиопроигрывателя Bluetooth. (стр. 41)
- [APPS] Переключение на экран приложения с подключенного устройства iPod touch/iPhone/Android. (стр. 21)
- [TEL] Отображение экрана управления мобильного телефона. (стр. 39)
- [AV-IN1][AV-IN2] Переключение на внешнее устройство, подключенное к входному разъему AV-IN1 или iPod/AV-IN2. (стр. 31)

*1 Если блок навигации не подсоединен, отображается "No Navigation".

*2 Только для DDX5015DAB.

Выбор источника воспроизведения на экране <TOP MENU>

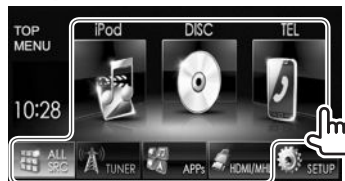

- Вы можете изменить элементы (кроме [SETUP]) для отображения на экране <TOP MENU>. (стр. 49)

Использование кнопок быстрого доступа

Во время отображения экрана управления источником или экрана <Setup> вы можете использовать кнопки быстрого доступа для перехода к показанным ниже элементам на экране <TOP MENU>.

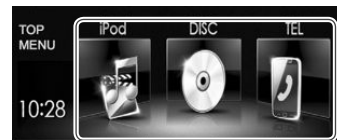

Отображение кнопок быстрого доступа



На экране управления источником:



На экране <Setup>:



- Когда отображается экран навигации, нажатие [▶◀] отображает экран управления источником.

Скрытие кнопок быстрого доступа: Нажмите [◀].

ДИСКИ

Воспроизведение диска

- Если на диске нет дискового меню, все дорожки будут воспроизводиться последовательно до тех пор, пока не вы не переключите источник или не извлечете диск.
- За информацией о воспроизводимых типах дисков/типах файлов обращайтесь на стр. 63.

Установка диска

Вставляйте диск стороной этикетки вверх.

DDX7015BT

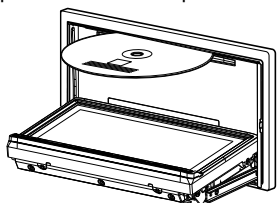

**DDX5015DAB/
DDX5015BT/
DDX5015BTR**

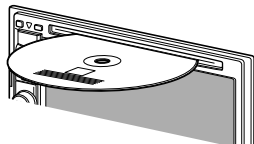

В качестве источника звука указывается "DISC", и начинается воспроизведение.

- Индикатор IN загорается, когда вставляется диск.

- Если на экране появляется знак "⊘", устройство не поддерживает операцию, которую Вы пытаетесь выполнить.
 - Иногда операция не выполняется и при отсутствии значка "⊘".
- При воспроизведении диска с многоканальным кодированием выполняется понижающее преобразование многоканальных сигналов до стереофонических.

Извлечение диска

DDX7015BT



**DDX5015DAB/DDX5015BT/
DDX5015BTR**

- Вынимая диск, тяните его горизонтально.
- Диск можно извлечь во время воспроизведения другого источника аудио/видео.
- Если в течение 60 секунд извлеченный диск не будет вынут, он автоматически помещается обратно в загрузочный отсек в целях защиты от загрождения.

Закрытие панели монитора (Только для DDX7015BT)

После извлечения диска нажмите ▲ на панели монитора. Панель монитора закрывается.

Воспроизведение

Когда кнопки управления не отображаются на экране, прикоснитесь к зоне, показанной на рисунке.

- Изменение настроек для воспроизведения видеоматериалов, см. на стр. 46.

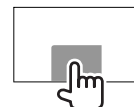

Элементы индикации и кнопки на экране управления источником

Для воспроизведения видео



Информация о воспроизведении

- Отображаемая на экране информация отличается в зависимости от типа воспроизводимого в текущий момент диска/файла.

- 1 Тип носителя
- 2 Информация о текущем воспроизводимом элементе (№ названия/№ раздела/№ папки/№ файла/№ дорожки)
- 3 Время воспроизведения
- 4 Режим воспроизведения (стр. 14)
- 5 Тип файла
- 6 Индикатор IN

ДИСКИ

Кнопки операций

- Доступные кнопки на экране и операции отличаются в зависимости от типа воспроизводимого в текущий момент диска/файла.

- [Q]** Отображение списка папок или дорожек. (стр. 13)
- [◀▶]** Поиск назад/вперед во время воспроизведения.
- [◀▶]**
 - Выбор раздела или дорожки. (Нажмите)
 - Поиск назад или вперед. (Удерживать)
- [▶II]** Начало воспроизведения или пауза.
- [■]** Останов воспроизведения.
- [◀◀]** Отображение других кнопок управления.
 - Отключено, когда других кнопок нет.
- [MODE]** Переключение настроек для воспроизведения диска на экране <DISC Mode>. (стр. 15)
- [Q][X]** Выбор режима воспроизведения. (стр. 14)
- [Playlist]** Отображение экрана Оригинальная программа/Список воспроизведения.
- [◀|] [▶|]** Кадровое воспроизведение.
- [+][−]** Выбор папки.
- [PBC]** Включение или выключение функции VCD PBC (Управление воспроизведением).
- [MENU]** Отображение экрана <TOP MENU>.

Для воспроизведения аудио



Информация о воспроизведении

- Отображаемая на экране информация отличается в зависимости от типа воспроизводимого в текущий момент диска/файла.
 - 1 Тип носителя
 - 2 Информация о дорожке/файле
 - При нажатии [<] выполняется прокрутка текста, если отображается не весь текст.
 - 3 Информация о текущем воспроизводимом элементе (№ папки/№ файла/№ дорожки)
 - 4 Состояние воспроизведения
 - 5 Время воспроизведения
 - 6 Режим воспроизведения (стр. 14)
 - 7 Тип файла
 - 8 Индикатор IN

Кнопки операций

- Доступные кнопки на экране и операции отличаются в зависимости от типа воспроизводимого в текущий момент диска/файла.
- [▶II]** Отображение упрощенного экрана управления. (стр. 9)
- [Q]** Отображение списка папок или дорожек. (стр. 13)
- [◀▶]** Выбор дорожки.
- [◀▶]** Поиск назад или вперед.
- [▶II]** Начало воспроизведения или пауза.
- [◀◀]** Отображение других кнопок управления.
 - Отключено, когда других кнопок нет.
- [MODE]** Переключение настроек для воспроизведения диска на экране <DISC Mode>. (стр. 15)
- [+][−]** Выбор папки.
- [Q][X]** Выбор режима воспроизведения. (стр. 14)
- [■]** Останов воспроизведения.
- [MENU]** Отображение экрана <TOP MENU>.

ДИСКИ

❑ Выбор папки/дорожки из списка

1



2 Выберите папку (①), затем элемент в выбранной папке (②).

- Повторяйте процедуру, пока не выберите требуемую дорожку.



- Вы можете переходить на другие страницы для отображения других элементов, нажав [▲]/[▼].
- Нажмите [↵], чтобы открыть папку, в которой содержится текущая дорожка.
- Нажмите [⏪], чтобы вернуться в корневую папку.
- Нажмите [⏩], чтобы вернуться на более высокий уровень.

❑ Операции в меню видео

Вы можете отобразить экран меню видео во время воспроизведения видео.

- Кнопки управления исчезают при прикосновении к экрану, или если в течение 5 секунд не выполняется никаких операций.

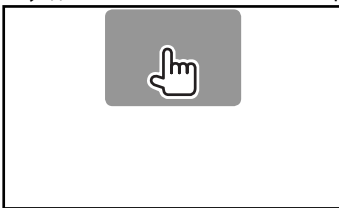

Для воспроизведения видео, кроме VCD



- Доступные кнопки на экране и операции отличаются в зависимости от типа воспроизводимого в текущий момент диска/файла.

[ZOOM]

Отображение экрана выбора размера картинки. (стр. 47)

[Aspect]

Выбор форматного соотношения. (стр. 47)

[Picture Adjust]

Отображение экрана настройки картинки. (стр. 46)

[Audio]

Выбор типа аудио (или канала для DVD-VR).

[Subtitle]

Выбор типа субтитров.

[Angle]

Смена угла обзора.

[MENU]

Отображение меню диска.

[T MENU]

Отображение меню диска (DVD).

[Highlight]

Переключение в режим прямого меню диска. Коснитесь желаемого элемента, чтобы выбрать его.

- Чтобы восстановить экран, нажмите AV на панели монитора.

[CUR]

Отображение экрана выбора меню/сцены.

- [▲] [▼] [◀] [▶]: Выбор элемента.
- [Enter]: Подтверждение выбора.
- [Return]: Возврат к предыдущему экрану.

ДИСКИ

Для VCD-диска



- [ZOOM]** Отображение экрана выбора размера картинки. (стр. 47)
- [Aspect]** Выбор форматного соотношения. (стр. 47)
- [PictureAdjust]** Отображение экрана настройки картинки. (стр. 46)
- [Audio]** Выбор аудиоканала (ST: стерео, LL: левый, RR: правый).
- [Return]** Отображение предыдущего экрана или меню.
- [Direct]** Отображение/скрытие кнопок прямого выбора. (См. столбец справа.)

Выбор дорожки непосредственно на VCD



- Если вы ввели неправильную цифру, нажмите **[CLR]**, чтобы удалить последний введенный символ.

Выбор режима воспроизведения



- [C]** Выбор режима повторного воспроизведения.
- [X]** Выбор режима воспроизведения в произвольном порядке.
- Доступные режимы воспроизведения отличаются в зависимости от типа воспроизводимого в текущий момент диска/файла.
- Режим повторного воспроизведения и режим воспроизведения в произвольном порядке не могут быть включены одновременно.
- При каждом нажатии кнопки переключается режим воспроизведения. (Загорается соответствующий индикатор.)
 - Доступные элементы отличаются в зависимости от типа воспроизводимого в текущий момент диска/файла.
- C-REP** Повтор текущего раздела.
- T-REP** Повтор текущего названия/программы.
- REP** Повтор текущей дорожки.
- FO-REP** Повтор всех дорожек текущей папки.
- FO-RDM** Произвольное воспроизведение всех дорожек текущей папки, а затем дорожек других папок.
- RDM** Произвольное воспроизведение всех дорожек.

Чтобы отменить повторное воспроизведение/воспроизведение в случайном порядке:

Нажимайте кнопку последовательно, пока не исчезнет индикатор.

ДИСКИ

Настройки для воспроизведения дисков



- Доступные элементы, отображаемые на экране <DISC Mode>, отличаются в зависимости от типа воспроизводимого в текущий момент диска/файла.

Элементы настройки

<Menu Language>*	Выбор исходного языка для меню диска. (По умолчанию: English) (стр. 65)
<Subtitle Language>*	Выбор исходного языка субтитров или удаление субтитров (Off). (По умолчанию: English) (стр. 65)
<Audio Language>*	Выбор исходного языка звучания. (По умолчанию: Original) (стр. 65)
<Dynamic Range Control>*	Вы можете изменить динамический диапазон во время воспроизведения с помощью программы Dolby Digital. <ul style="list-style-type: none"> • Wide: Выберите эту опцию, чтобы наслаждаться мощным звуком даже на небольшой громкости с полным динамическим диапазоном. • Normal: Выберите эту опцию, чтобы немного уменьшить динамический диапазон. • Dialog (По умолчанию): Выберите эту опцию, чтобы воспроизводить диалог в фильмах более отчетливо.

<Angle Mark>	Выберите, нужно ли отображать метку угла. <ul style="list-style-type: none"> • ON (По умолчанию): Выберите эту опцию, чтобы отобразить метку угла. • OFF: Выберите эту опцию, чтобы скрыть метку угла.
<Screen Ratio>*	Выбор типа монитора для просмотра широкоэкрannого изображения на внешнем мониторе. 16:9 (По умолчанию) 4:3 LB 4:3 PS
<Parental Level>*	Задайте уровень родительского контроля. (См. столбец справа.)
<CD Read>	Выбор файлов для воспроизведения на диске, содержащем музыкальные файлы. Вы не можете изменять настройку, когда вставлен диск. <ul style="list-style-type: none"> • 1 (По умолчанию): Автоматическое распознавание между дисками с аудиофайлами и музыкальными компакт-дисками. • 2: Принудительное воспроизведение в качестве музыкального компакт-диска. При воспроизведении диска с аудиофайлами звука не слышно.

* Вы можете изменять эти настройки, только когда воспроизведение остановлено.

Настройка родительского контроля
Настройка родительского контроля не может выполняться во время воспроизведения DVD.

- 1 Откройте экран <Parental Pass>. На экране <DISC Mode>:
 - Последовательно нажимайте [▼], чтобы переключать страницы на экране <DISC Mode>.



- 2 Введите 4-значный родительский пароль (1) и нажмите [Enter] (2).

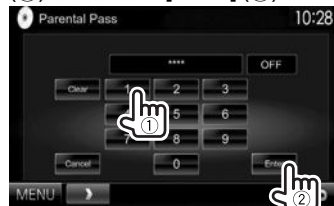

- Чтобы очистить введенное значение, нажмите [Clear].
- Чтобы отменить настройку пароля, нажмите [Cancel].

- 3 Настройте уровень родительского контроля (<OFF>, с <Level 1> по <Level 8>).

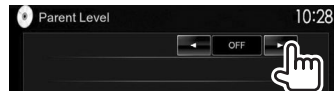

Отключение родительского контроля:
Выберите [OFF] для <Parental Level>.

Подключение устройства USB

К приемнику можно подключить запоминающее устройство USB большой емкости, например USB-память, цифровой аудиопроигрыватель, и т.д.

- За подробной информацией о подключении USB-устройств обращайтесь на стр. 59.
- Компьютера или портативное устройство HDD не могут быть подсоединены к входу USB.
- За информацией о воспроизводимых типах файлов и использовании USB-устройств обращайтесь на стр. 64.

Когда подсоединено USB-устройство...

В качестве источника звука указывается "USB", и начинается воспроизведение.

- Многократное воспроизведение всех дорожек на устройстве USB осуществляется вплоть до смены источника.

Безопасное отключение USB-устройства:

Нажмите [▲], а затем отсоедините USB-устройство после того, как отобразится "No Device".

Воспроизведение

Когда кнопки управления не отображаются на экране, коснитесь к зоне, показанной на рисунке.

- Изменение настроек для воспроизведения видеоматериалов, см. на стр. 46.

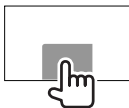

Элементы индикации и кнопки на экране управления источником

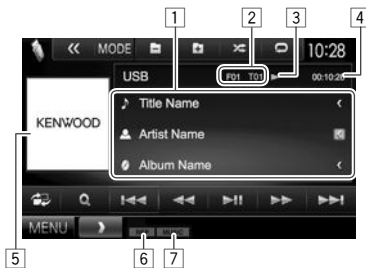

Информация о воспроизведении

• Отображаемая на экране информация отличается в зависимости от типа воспроизводимого в текущий момент файла.

- 1 Информация о дорожке/файле
 - При нажатии [◀] выполняется прокрутка текста, если отображается не весь текст.
- 2 Информация о текущем воспроизводимом элементе (№ папки/№ файла)
- 3 Состояние воспроизведения
- 4 Время воспроизведения
- 5 Картинка обложки (Отображается во время воспроизведения, если файл имеет данные метки, которые включают картину обложки)
- 6 Режим воспроизведения (См. столбец справа.)
- 7 Тип файла

Кнопки операций

• Доступные кнопки на экране и операции отличаются в зависимости от типа воспроизводимого в текущий момент файла.

- [⏮] [⏭] Отображение упрощенного экрана управления. (стр. 9)
- [🔍] Отображение экрана выбора списка. (стр. 17)
- [◀] [▶] Выбор дорожки.

- [◀] [▶] Поиск назад или вперед.
- [⏮] [⏭] Начало воспроизведения или пауза.
- [⏪] [⏩] Отображение других кнопок управления.
 - Отключено, когда других кнопок нет.
- [MODE] Изменение настройки времени отображения картинки на экране <USB Mode>. (стр. 17)
- [+] [-] Выбор папки.
- [🔄] Выбор режима повторного воспроизведения.*1 *2
 - **REP:** Повтор текущей дорожки/файла.
 - **FO-REP:** Повтор всех дорожек/файлов в текущей папке или заданной категории.
- [X] Включение режима воспроизведения в произвольном порядке.*1 *2
 - **RDM:**
 - При выборе дорожки/файла из папки, произвольное воспроизведение всех дорожек/файлов в текущей папке, затем дорожек/файлов в следующей папке.
 - При выборе дорожки/файла из категории, произвольное воспроизведение всех дорожек/файлов в заданной категории.
- [▲] Безопасное отсоединение USB-устройства.
- [MENU] Отображение экрана <TOP MENU>.

*1 Чтобы отменить режим воспроизведения в произвольном порядке или повторного воспроизведения, нажимайте кнопку последовательно, пока не пропадет индикатор.

*2 Режим повторного воспроизведения и режим произвольного воспроизведения не могут быть включены одновременно.

USB

Настройка <Picture Display Time>

Задайте интервал между слайдами во время слайд-шоу файлов изображений.

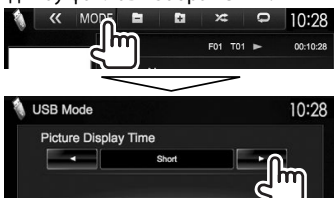

Выбор дорожки из списка



2 Выберите список.



3 Выберите дорожку.

- Вы можете переходить на другие страницы для отображения других элементов, нажав [▲]/[▼].
- Нажмите [⏪], чтобы вернуться в корневую папку.
- Нажмите [⏩], чтобы вернуться на более высокий уровень.
- Нажмите [📁], чтобы открыть папку, в которой содержится текущая дорожка.
- Если вы хотите воспроизвести все дорожки в папке, нажмите [▶] справа от желаемой папки.

- В <Category List>/<Folder List>: Вы можете изменить тип файлов для отображения в списке: Нажмите [🎵] для отображения списка аудиофайлов, [📺] для отображения списка видеофайлов или [🖼️] для отображения файлов неподвижных изображений.
- В <Category List>/<Link Search>: Чтобы отобразить список элементов в алфавитном порядке, нажмите [A-Z], затем выберите первый символ.

Из <Category List>:

Выберите категорию (1), затем элемент в выбранной категории (2).



Из <Link Search>:

Выберите тип тега (1) для отображения списка контента, содержащего такой же тег, как и воспроизводимая в текущий момент дорожка/файл, а затем элемент (2).

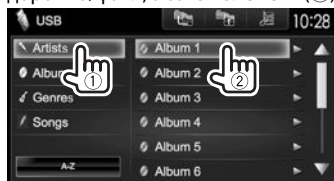

Из <Folder List>:

Выберите папку (1), затем элемент в выбранной папке (2).

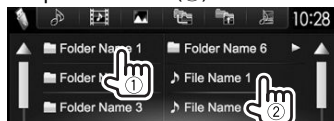

iPod/iPhone

Подготовка

Подключение iPod/iPhone

- За подробной информацией о подключении iPod/iPhone обращайтесь на стр. 59.
- За информацией о воспроизводимых типах iPod/iPhone обращайтесь на стр. 65.

Подсоединяйте iPod/iPhone в соответствии с целью и типом используемого iPod/iPhone.

Проводное соединение

- **Для прослушивания музыки:** Кабель USB Audio для iPod/iPhone
 - Для iPod/iPhone, кроме iPod nano (седьмое поколение)/iPod touch (пятое поколение)/iPhone 5S/iPhone 5C/iPhone 5: KCA-iP102 (опциональная принадлежность)
 - Для iPod nano (седьмое поколение)/iPod touch (пятое поколение)/iPhone 5S/iPhone 5C/iPhone 5: KCA-iP103 (опциональная принадлежность)
- **Для просмотра видеоизображения и прослушивания музыки:** Кабель USB Audio и Video для iPod/iPhone
 - Для iPod/iPhone, кроме iPod nano (седьмое поколение)/iPod touch (пятое поколение)/iPhone 5S/iPhone 5C/iPhone 5: KCA-iP202 (опциональная принадлежность)
 - Для iPod nano (седьмое поколение)/iPod touch (пятое поколение)/iPhone 5S/iPhone 5C/iPhone 5 используйте кабель HDMI KCA-HD100 (опциональная принадлежность) и KCA-iP103 (опциональная принадлежность) через адаптер Lightning-Digital AV (принадлежность iPod/iPhone)

iPod/iPhone

Подключение Bluetooth

Выполните сопряжение iPod/iPhone через Bluetooth. (стр. 35)

- Для iPod nano (седьмое поколение)/iPod touch (пятое поколение)/iPhone 5S/iPhone 5C/iPhone 5: Для просмотра видеозаписей подключите iPod/iPhone к входному разъему HDMI/MHL с помощью KCA-HD100 (опционная принадлежность). (стр. 59)
- Для iPod/iPhone, кроме iPod nano (седьмое поколение)/iPod touch (пятое поколение)/iPhone 5S/iPhone 5C/iPhone 5: Вы не можете просматривать видеозаписи через соединение Bluetooth.

Выбор устройства iPod/iPhone для воспроизведения и метода подключения

При первом подключении устройства iPod/iPhone отображается экран настройки (для подключения и т. п.). Следуйте процедуре на экране настройки, чтобы задать настройки.

1 Откройте экран <iPod Settings>.

На экране <TOP MENU>:

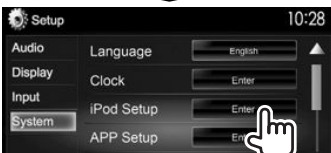
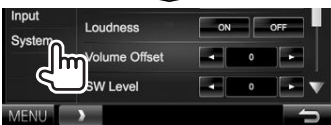
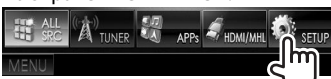

- Если вы не можете выбрать [Enter] для <iPod Setup>, переведите устройство в режим ожидания. (стр. 8)

2



- Если не требуется изменять настройки, нажмите [OK], чтобы выйти из экрана настройки.

3 Выберите метод подключения (1), затем нажмите [Next] (2).



<USB + AV-IN>

Выбирайте эту опцию, когда iPod/iPhone подсоединен с помощью KCA-iP202 (опционная принадлежность).

<USB 1 Wire>

Выбирайте эту опцию, когда iPod/iPhone подсоединен с помощью KCA-iP102 (опционная принадлежность) или KCA-iP103 (опционная принадлежность).

<HDMI + Bluetooth>

Выбирайте эту опцию, когда iPod/iPhone подсоединен с помощью кабеля HDMI KCA-HD100 (опционная принадлежность) и KCA-iP103 (опционная принадлежность) через адаптер Lightning-Digital AV (принадлежность iPod/iPhone).

<Bluetooth>

Выбирайте эту опцию, когда iPod/iPhone подсоединен через Bluetooth.

- При выборе <USB + AV-IN> или <USB 1 Wire> переходите к действию 5.

iPod/iPhone

- 4 При выборе в качестве метода подключения **<HDMI + Bluetooth>** или **<Bluetooth>**, отображается экран выбора устройства. Выполните поиск доступных устройств iPod/iPhone (1), выберите целевое устройство из списка (2), затем нажмите **[Next]**.



- Вы можете переходить на другие страницы для отображения других элементов, нажав **[▲]/[▼]**.
- Если устройство уже приведено в списке, пропустите действие 1.
- Чтобы отменить поиск, нажмите **[Cancel]**.

- 5 Подтвердите настройки.



Выбор предпочитаемых настроек для воспроизведения на iPod/iPhone

Если в качестве источника выбрано "iPod" ...



<Audiobooks> Выбор скорости воспроизведения аудиокниг.

<Wide Screen>*

- **[ON]:** Выберите, чтобы отображать видео, совместимое с широкоформатным экраном, в широкоформатном режиме.
- **[OFF]:** Выберите, чтобы отключить.

* Вы не можете изменить настройку, когда подсоединен iPod/iPhone.

Воспроизведение

Когда кнопки управления не отображаются на экране, прикоснитесь к зоне, показанной на рисунке.

- Изменение настроек для воспроизведения видеоматериалов, см. на стр. 46.

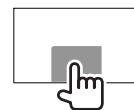

Элементы индикации и кнопки на экране управления источником

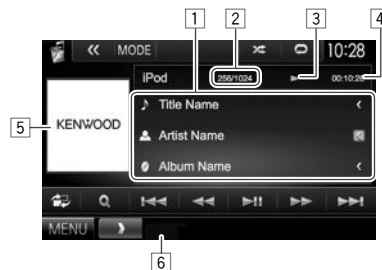

Информация о воспроизведении

- 1 Информация о песне/видеоизображении
 - При нажатии **[<]** выполняется прокрутка текста, если отображается не весь текст.
- 2 № дорожки/Общее количество дорожек
- 3 Состояние воспроизведения
- 4 Время воспроизведения
- 5 Обложка Artwork (Отображается, если для песни имеются данные обложки artwork)
- 6 Режим воспроизведения (стр. 20)

iPod/iPhone

Кнопки операций

- [] Отображение упрощенного экрана управления. (стр. 9)
- [] Отображение списка аудио-/видеофайлов. (См. столбец справа.)
- [] [] Выбор аудио-/видеофайла.
- [] [] Поиск назад или вперед.
- [] Начало воспроизведения или пауза.
- [] Отображение других кнопок управления.
- Отключено, когда других кнопок нет.
- [MODE] Переключение настроек для воспроизведения iPod/iPhone на экране < iPod Mode >. (стр. 19)
- [] Выбор режима повторного воспроизведения.
- ①: Функционирует аналогично функции Повторить один.
 - All: Функционирует аналогично функции Повторить все.
 - : Отмена режима повтора.
- [] Выбор режима воспроизведения в произвольном порядке.*
- : Функционирует аналогично функции Перемешать песни.
 - Album: Функционирует аналогично функции Перемешать альбомы.
- [MENU] Отображение экрана <TOP MENU>.

* Чтобы отменить режим воспроизведения в произвольном порядке, нажимайте кнопку последовательно, пока не пропадет индикатор.

Выбор аудио-/видеофайла из меню

- 1
- Выберите меню (: музыка или : видео) (①), категорию (②), а затем желаемый элемент (③).
 - Выбирайте элемент на каждом уровне, пока не достигнете нужного файла и не выберите его.
 - Вы можете переходить на другие страницы для отображения других элементов, нажав []/[].
 - Нажмите [>], чтобы воспроизвести все песни/видео.
 - Нажмите [], чтобы отсортировать список в алфавитном порядке.
 - Нажмите [], чтобы вернуться на верхний уровень.
 - Нажмите [], чтобы вернуться на более высокий уровень.

Меню аудио:



Меню видео:



- Доступные категории различаются в зависимости от типа iPod/iPhone.

APPS

Вы можете выбрать приложение на подключенном iPod touch/iPhone/Android с помощью данного устройства.

- За информацией о приложениях, которые вы можете использовать на данном устройстве, обращайтесь на сайт <<http://www.kenwood.com/cs/ce>>.

Подготовка

- 1 Подключите iPod touch/iPhone/Android.
 - Для проводного соединения см. стр. 59 для iPod touch/iPhone или стр. 60 для Android.
 - Для просмотра видеоизображений подсоедините устройство с помощью KCA-iP202 или KCA-HD100 (опционная принадлежность).
 - Для соединения Bluetooth см. стр. 37.
- 2 Выберите устройство iPod touch/iPhone/Android для использования и метод подключения на экране <APP Settings>. (стр. 43)

При первом подключении устройства отображается экран настройки (для подключения и т. п.). Следуйте процедуре на экране настройки, чтобы задать настройки.

Использование приложения

Когда кнопки управления не отображаются на экране, прикоснитесь к экрану, чтобы отобразить их.

- Изменение настроек для воспроизведения видеоматериалов, см. на стр. 46.

❑ Воспроизведение

- 1 Запустите приложение на используемом iPod touch/iPhone/Android.
- 2 Выберите **"APPS"** в качестве источника. (стр. 10)

❑ Кнопки на экране управления источником



- [▶] Начало воспроизведения.
- [||] Пауза воспроизведения.
- [◀◀] [▶▶] Выбор аудио-/видеофайла.
- [◀◀] [▶▶] Поиск назад или вперед.
- [▶||] Начало воспроизведения или пауза.
- [MENU] Отображение экрана <TOP MENU>.

- Вы можете управлять некоторыми функциями приложений с помощью сенсорной панели.
- Для некоторых приложений, например для навигационных приложений, кнопки управления и информация не отображаются. Вы можете выполнять операции, например прокрутку карты, на сенсорной панели.
 - Если на экране появляется знак "⊘", устройство не поддерживает операцию управления прикосновением, которую Вы пытаетесь выполнить.
- Вы также можете воспроизводить аудио/видео с помощью самого iPod/iPhone/Android, вместо того чтобы использовать данное устройство.

❑ Переключение на экран приложения во время прослушивания другого источника

DDX7015BT



DDX5015DAB/DDX5015BT/
DDX5015BTR



- Данная операция работает, только когда для настройки <AV Key Long Press> установлено значение [APPS]. (стр. 53)

Чтобы вернуться на экран управления источником: Нажмите ту же кнопку еще раз.

AUPEO!

Персональное радио AUPEO! воспроизводит бесплатную музыку, которую вы по-настоящему любите. Вы можете разрабатывать собственное персональное интернет-радио, ставя оценки или пропуская дорожки.

Вы можете выполнять потоковую передачу AUPEO! с подключенных устройств iPod touch/iPhone или Android.

- Установите последнюю версию приложения AUPEO! на ваше устройство iPod touch/iPhone/Android и создайте учетную запись.

Подготовка

Подключите устройство, затем запустите приложение AUPEO!.

- 1 Подключите устройство.
 - **Для Android:** Выполните сопряжение с устройством Android через Bluetooth. (стр. 35)
 - **Для iPod touch/iPhone:** Подключите iPod touch/iPhone. (стр. 17)
- 2 Выберите устройство для использования и метод подключения на экране **<APP Settings>**. (стр. 43)
- 3 Выберите **"AUPEO!"** в качестве источника. На экране **<TOP MENU>**:



Приложение AUPEO! запустится.

Воспроизведение

Вы можете управлять приложением AUPEO! с помощью пульта дистанционного управления. Доступны только операции воспроизведения, установки паузы и пропуска.

Элементы индикации и кнопки на экране управления источником



Информация о воспроизведении

- 1 Данные изображения
- 2 Информация о дорожке
 - При нажатии [**<**] выполняется прокрутка текста, если отображается не весь текст.
- 3 Состояние воспроизведения

Кнопки операций

- [**🏠**] Отображение упрощенного экрана управления. (стр. 9)
- [**🔍**] Отображение экрана **<Station Search>**. (стр. 23)
- [**❤️**] Выставление оценки "Нравится" и регистрация текущей дорожки в избранное.
- [**⏮**] Начало воспроизведения или пауза.
- [**⏭**] Пропуск текущей дорожки.
- [**🚫**] "Запрет" текущей дорожки и пропуск до следующей дорожки.
- [**[MENU]**] Отображение экрана **<TOP MENU>**.

Выбор радиостанции

1 Отобразите экран <Station Search>.

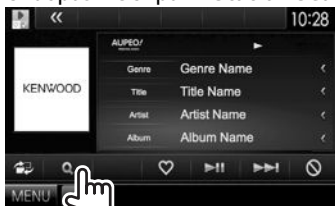

2 Выберите категорию, а затем радиостанцию.

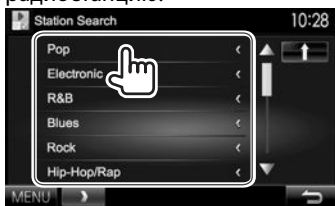

- Для возврата к предыдущему уровню нажмите [↑].

Требования для AUPEO!

iPhone или iPod touch

- Установите последнюю версию приложения AUPEO! на ваше устройство iPhone или iPod touch. (Выполните поиск для "AUPEO!" в онлайн-магазине Apple iTunes App Store, чтобы найти и установить самую новую версию.)
- Подключите iPod touch/iPhone к данному устройству с помощью кабеля или через Bluetooth.
 - При подключении с помощью кабеля: Используйте KCA-iP202, KCA-HD100, KCA-iP102 (опционная принадлежность) или KCA-iP103 (опционная принадлежность).
 - При подключении через Bluetooth должны поддерживаться следующие профили.
 - SPP (Serial Port Profile, профиль последовательного порта)
 - A2DP (Advanced Audio Distribution Profile, профиль расширенного распространения звука)

Android™

- Посетите онлайн-магазин Google Play и выполните поиск для "AUPEO!", чтобы установить это приложение.
- Функция Bluetooth должна быть встроена, и должны поддерживаться следующие профили.
 - SPP (Serial Port Profile, профиль последовательного порта)
 - A2DP (Advanced Audio Distribution Profile, профиль расширенного распространения звука)

ПРИМЕЧАНИЕ

- Убедитесь в том, что вы выполнили вход в свою учетную запись в приложении на смартфоне. Если у вас нет учетной записи AUPEO!, вы можете бесплатно ее создать со смартфона или на сайте www.aupeo.com.
- Поскольку AUPEO! является услугой, предоставляемой третьей стороной, ее технические характеристики могут изменяться без предварительного уведомления. Соответственно, совместимость может нарушаться либо некоторые или все услуги могут становиться недоступными.
- Некоторые функции AUPEO! могут быть недоступными для управления с данного устройства.
- По всем вопросам, касающимся использования приложения, обращайтесь в AUPEO! по адресу www.aupeo.com.
- Устанавливайте интернет-соединение с помощью LTE, 3G, EDGE или WiFi.

Прслушивание радио

Элементы индикации и кнопки на экране управления источником



Информация о приеме тюнера

- 1 Диапазон
- 2 Запрограммированный номер программы
- 3 Частота радиостанции, на которую выполнена настройка в настоящий момент
- 4 Индикатор ST/MONO
 - Индикатор ST загорается при приеме стереовещания FM при достаточном уровне сигнала.
- 5 Индикатор AF
- 6 Режим поиска
- 7 Индикатор LO.S (См. крайняя колонка справа.)
- 8 Индикатор RDS: Загорается при приеме сигнала станции Radio Data System.
- 9 Индикатор EON: Загорается, когда станция Radio Data System передает сигналы EON.
- 10 Текстовая информация
 - При нажатии [←] выполняется прокрутка текста, если отображается не весь текст.
 - Нажатие [Radio Text] переключает информацию между Radio Text, Radio Text Plus и кодом PTY.
- 11 Индикаторы резервного приема

Кнопки операций

- [P1] – [P6] • Выбор сохраненной в памяти радиостанции. (Нажмите)
• Сохранение в памяти текущей радиостанции. (Удерживать)
- [MODE] Переключение настроек для приема тюнера на экране <Tuner Mode>. (стр. 24 и 26)
- [TI]* Включение/отключение режима резервного приема TI. (стр. 25)
- [AME] Автоматическое программирование радиостанций. (Удерживать) (стр. 25)
- [MONO]* Включение или выключение монофонического режима для улучшения качества приема FM. (Также сопровождается потерей стереоэффекта.)
• Индикатор MONO горит, пока работает монофонический режим.
- [≡] Изменение отображаемой информации. (См. столбец справа.)
- [👉] Отображение упрощенного экрана управления. (стр. 9)
- [PTY]* В ход в режим поиска PTY. (стр. 25)
- [AM] Выбор диапазона AM.
- [FM] Выбор диапазона FM.
→ FM1 → FM2 → FM3
- [SEEK] Переключение режима поиска.
 - **AUTO1:** Авто Поиск
 - **AUTO2:** Настройка на сохраненные в памяти радиостанции, одна за другой.
 - **MANU:** Ручной Поиск
- [⏪] [⏩] Поиск радиостанции.
 - Метод поиска отличается в соответствии с выбранным режимом поиска. (См. выше.)
- [MENU] Отображение экрана <TOP MENU>.

* Отображается, только если в качестве источника выбрано FM.

Изменение информации на дисплее



Отображаются список запрограммированных станций и название станции для FM Radio Data System (когда принимается сигнал PS).

- Повторное нажатие [≡] отображает текстовую информацию для станции, прием вещания которой осуществляется в настоящее время.

Настройка на FM-радиостанции с устойчивым сигналом—Местный поиск

1



2



- [ON] Выберите эту опцию, чтобы настройка выполнялась только на радиостанции с достаточным уровнем сигнала. Загорается индикатор LO.S.
- [OFF] Отключите функцию.

ТЮНЕР

Программирование радиостанций

Сохранение радиостанций

Для каждого диапазона частот можно запрограммировать 6 радиостанций.

Автоматическое программирование—AME (Автоматическое запоминание)



Автоматически выполняется поиск и сохранение местных станций с наиболее сильными сигналами.

Программирование вручную

- 1 Настройте приемник на сигнал станции, которую хотите внести в память. (стр. 24)
- 2 Выберите запрограммированный номер.

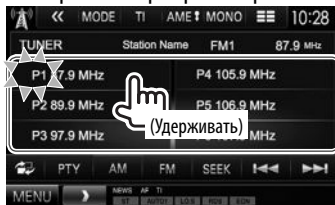

Сохраняется станция, выбранная в действии 1.

Выбор запрограммированной радиостанции



Функции FM Radio Data System

Поиск программы FM Radio Data System—поискPTY

Вы можете осуществлять поиск предпочитаемых программ, которые передаются в настоящее время, выбирая код PTY.

1



2 Выберите код PTY.

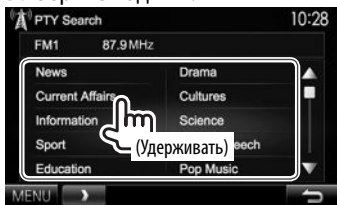

- Вы можете переходить на другие страницы для отображения других элементов, нажав [▲]/[▼].

Начинается поиск PTY.

Если есть радиостанция, передающая в эфир программу с тем же кодом PTY, что был вами выбран, то осуществляется настройка на эту радиостанцию.

- Для языка текста здесь доступны только следующие языки: английский/испанский/французский/немецкий/голландский/португальский. Если в <Language> (стр. 53) выбирается другой язык, язык текста устанавливается на английский.

Включение/отключение функции резервного приема TI/новостей Резервный прием TI



Устройство переходит в режим ожидания для переключения в режим приема сообщения дорожной информации (TI), когда они доступны. (Индикатор TI загорается белым цветом.)

- Если индикатор TI горит оранжевым цветом, выполните настройку на другую радиостанцию, передающую сигналы Radio Data System.

Отключение функции резервного приема TI: Нажмите [TI]. (Индикатор TI гаснет.)

- Настройка уровня громкости для сообщений дорожной информации автоматически запоминается. В следующий раз, когда устройство переключается в режим приема сообщений дорожной информации, уровень громкости настраивается на предыдущий уровень громкости.
- Для DDX5015DAB: Функцию резервного приема TI можно также включать или отключать на экране управления источником "DAB". (стр. 29)

Резервный прием новостей



[00min] - Включение функцию резервного приема новостей (индикатор NEWS загорится).
[90min] Выберите период времени, в течение которого прерывание не работает.

[OFF] Отключите функцию.

- Настройка уровня громкости во время приема новостей автоматически запоминается. В следующий раз, когда устройство переключается в режим приема новостей, уровень громкости настраивается на предыдущий уровень громкости.

Отслеживание той же программы— Сеть-отслеживающий прием

При поездке по региону, где сигнал недостаточно сильный для качественного приема в диапазоне FM, данное устройство автоматически настраивается на другую радиостанцию FM Radio Data System в той же сети, которая может передавать в эфир ту же программу с помощью более сильных сигналов.

- В настройках, установленных на заводе-изготовителе, сеть-отслеживающий прием включен.

Изменение настройки сеть-отслеживающего приема



[AF] Переключение на другую радиостанцию. Программа может отличаться от принимаемой в текущий момент программы (загорается индикатор AF).

[AF Reg] Переключение на другую радиостанцию, передающую ту же программу (загорается индикатор AF).

[OFF] Отключите функцию.

- Индикатор RDS горит, когда включена функция сеть-отслеживающего приема и найдена радиостанция FM Radio Data System.

Автоматический поиск радиостанций TI—Auto TP Seek

При плохом качестве приема сигнала радиостанции, передающей дорожную информацию, устройство автоматически выполняет поиск другой радиостанции с более сильным сигналом.

Включение функции Auto TP Seek



Отключение функции Auto TP Seek: Нажмите [OFF].

ЦИФРОВОЕ РАДИО (DAB) (Только для DDX5015DAB)

О цифровом радио DAB (Digital Audio Broadcasting)

Что такое система “DAB”?

Цифровое радио DAB (Digital Audio Broadcasting) представляет собой одну из доступных сегодня систем цифрового радиовещания. Эта система обеспечивает передачу звука цифрового качества без раздражающих помех или искажения сигнала. Кроме того, она может передавать текст и другие данные.

В отличие от вещания FM, где каждая программа передается на своей частоте, цифровое радио DAB объединяет несколько программ (называемых “сервисами”), формируя единый “ансамбль”.

“Первичный компонент” (главная радиостанция) иногда сопровождается “вторичным компонентом”, который может содержать дополнительные программы или другую информацию.

Прослушивание цифрового радио

Элементы индикации и кнопки на экране управления источником



Информация о приеме тюнера

- 1 Запрограммированный номер программы
- 2 Номер канала
- 3 Уровень сигнала
- 4 Индикатор TI
- 5 Режим поиска
- 6 Индикатор приема DAB
 - Индикатор DAB горит во время приема вещания DAB.
 - Индикатор MC горит во время приема мультикомпонента DAB.
- 7 Индикатор RDS: Загорается при приеме сигнала станции Radio Data System.
- 8 Текстовая информация
 - При нажатии [**<**] выполняется прокрутка текста, если отображается не весь текст.
 - Нажатие [**Now Playing**] переключает информацию. При каждом нажатии кнопки информация и кнопка переключаются между [**Audio Quality**], [**PTY**], [**Artists**], [**Title**], [**Now Playing**] и [**Next Program**].

Кнопки операций

- [**P>**] Отображение других запрограммированных номеров.
- [**P1**] – [**P15**] • Выбор сервиса, сохраненного в памяти. (Нажмите)
• Сохранение текущего сервиса в памяти. (Удерживать)
- [**MODE**] Переключение настроек для приема DAB на экране **<DAB Mode>**. (стр. 30)
- [**TI**] Включение/отключение режима резервного приема TI. (стр. 29)
- [**PTY**] Вход в режим поиска PTY. (стр. 29)
- [**SEEK**] Переключение режима поиска.
 - **AUTO1**: Авто Поиск
 - **AUTO2**: Настройка по очереди на сохраненные в памяти сервисы.
 - **MANU**: Ручной Поиск
- [**≡**] Изменение отображаемой информации. (стр. 28)
- [**🔄**] Отображение упрощенного экрана управления. (стр. 9)
- [**Q**] Отображение экрана **<List Type Select>**. (стр. 28)
- [**⏪**] | [**⏩**] Поиск ансамбля, сервиса и компонента.
 - Метод поиска отличается в соответствии с выбранным режимом поиска. (См. выше.)
- [**DLS**] Отображение экрана сегмента динамической метки Dynamic Label Segment (текстовые сообщения, передаваемые станцией).
- [**REPLAY**] Отображение экрана **<Replay>**. (стр. 29)
- [**MENU**] Отображение экрана **<TOP MENU>**.

ЦИФРОВОЕ РАДИО (DAB)

Изменение информации на дисплее



Отображение запрограммированного списка меток сервисов.

- Повторное нажатие [≡] отображает текстовую информацию для сервиса или компонента, прием вещания которых осуществляется в настоящее время.

Выбор сервиса из списка

1 Откройте экран <List Type Select>.



2 Выберите тип списка.

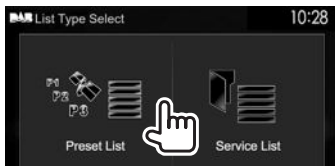

<Preset List> Выбор из запрограммированного списка.

- Чтобы запрограммировать сервисы, см. крайнюю колонку справа.

<Service List> Выбор из имен сервисов (список сервисов Service List).

3 Выберите сервис из списка.

B <Preset List>

- Вы можете переходить на другие страницы для отображения других элементов, нажав [▲]/[▼].

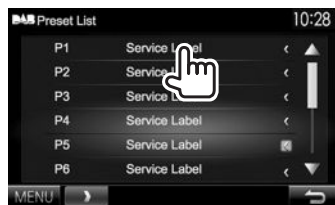

B <Service List>

- Вы можете переходить на другие страницы для отображения других элементов, нажав [▲]/[▼].

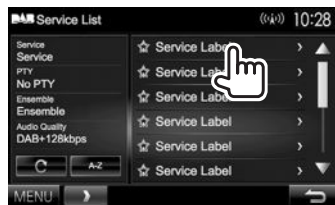

- Нажмите [A-Z] для поиска первого знака. Нажатие [A-Z] отображает экран <A-Z Search>. Выберите первый знак, чтобы начать поиск.
 - Если вы хотите выполнить поиск с небуквенными знаками, нажмите [#].
- Нажмите и удерживайте [C], чтобы обновить <Service List>.

Программирование сервисов

Сохранение сервисов в памяти

Вы можете запрограммировать 15 сервисов.

- 1 Выберите сервис, который вы хотите запрограммировать. (стр. 27)
- 2 Выберите запрограммированный номер.
 - Если вы хотите выбрать запрограммированный номер из P6 – P15, нажмите [P>], чтобы отобразить этот номер.

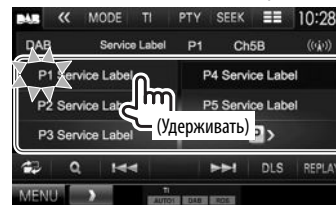

Сохраняется сервис, выбранный в действии 1.

ЦИФРОВОЕ РАДИО (DAB)

Функции Radio Data System

Поиск программ Radio Data System— поиск PTY

Вы можете осуществлять поиск предпочитаемых программ, которые передаются в настоящее время, выбирая код PTY.

1



2 Выберите код PTY.

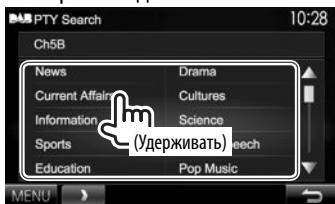

- Вы можете переходить на другие страницы для отображения других элементов, нажав [▲]/[▼].

Начинается поиск PTY.

Если имеется сервис, передающий в эфир программу с тем же кодом PTY, что был вами выбран, то осуществляется настройка на этот сервис.

- Для языка текста здесь доступны только следующие языки: английский/испанский/французский/немецкий/голландский/португальский. Если в <Language> (стр. 53) выбирается другой язык, язык текста устанавливается на английский.

Включение/отключение функции резервного приема TI



Устройство переходит в режим ожидания для переключения в режим приема сообщения дорожной информации (TI), когда они доступны. (Индикатор TI загорается белым цветом.)

- Если индикатор TI горит оранжевым цветом, выполните настройку на другую радиостанцию, передающую сигналы Radio Data System.

Отключение функции резервного приема TI: Нажмите [TI]. (Индикатор TI гаснет.)

- Настройка уровня громкости для сообщений дорожной информации автоматически запоминается. В следующий раз, когда устройство переключается в режим приема сообщений дорожной информации, уровень громкости настраивается на предыдущий уровень громкости.
- Функцию резервного приема TI можно также включать или отключать на экране управления источником "TUNER". (стр. 25)

Использование функции повторного воспроизведения

Вы можете временно записывать вещание, начиная с текущего времени, и повторно воспроизводить записанные данные.

- Вы не можете использовать функцию повторного воспроизведения (кнопка [REPLAY] не доступна) в следующих случаях:
 - Когда отсутствуют записанные данные.
 - Когда идет прием сервиса с типом программы, выбранным для <PTY Watch>. (стр. 30)
- Когда емкость памяти для записи исчерпывается, более старые записанные данные удаляются и запись продолжается.
- Если вы переключите на другой канал во время воспроизведения, записанные контент будет утерян.

Переход в режим повторного воспроизведения

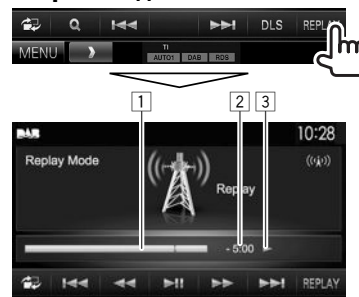

- 1 Индикатор выполнения
Отображение оставшейся емкости памяти (серый цвет) и количество записанных данных (синий цвет). Когда запись выполнена полностью, вся линейка индикатора отображается синим цветом.
 - Обновляется каждую секунду.
- 2 Временной код
Отображение прослушиваемой точки повторного воспроизведения.
 - Например, -5:00
 - Вы прослушиваете данные, которые передавались за 5 минут до текущего вещания.
 - Обновляется каждую секунду.
- 3 Состояние воспроизведения
(▶: воспроизведение / ||: пауза / ◀◀: перемотка назад / ▶▶: перемотка вперед)

Продолжение не следующей странице...

ЦИФРОВОЕ РАДИО (DAB)

Кнопки операций

- [◀◀][▶▶]
- Переход назад или вперед приблизительно на 15 секунд. (Нажмите)
 - Переход к концу или к началу записанных данных. (Удерживать)
- [◀◀][▶▶]
- Перемотка назад/Перемотка вперед
- ▶▶▶
- Начало воспроизведения или пауза.

Выход из режима повторного воспроизведения (Возврат на экран приема канала)

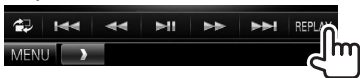

Настройки для цифрового радио

Вы можете настроить элементы, связанные с цифровым радио.



□ Элементы настройки

<Priority>

- **ON** (По умолчанию): Если тот же сервис предлагается цифровым радио во время приема Radio Data System, устройство автоматически переключается на цифровое радио. Если тот же сервис предлагается Radio Data System, когда качество приема сервиса через цифровое радио ухудшается, устройство автоматически переключается на Radio Data System.
- **OFF**: Выключение.

<PTY Watch>

Если начинается передача сервиса заданного типа программы во время приема ансамбля, данное устройство переключается с любого источника на цифровое радио с целью приема сервиса. Выберите тип программы с помощью [◀] и [▶].

<Announcement Select>

Если начинается передача сервиса включенного вами элемента сообщения во время приема ансамбля, данное устройство переключается с любого источника на принимаемое сообщение.*1

Установите значение [ON] для нужных вам элементов сообщений.

- **News flash/Transport flash/Warning/Service/ Area weather flash/ Event announcement/ Special event/Programme information/Sport report/ Financial report**

- Чтобы отключить все сообщения, выберите [All OFF].
- Здесь для языка текста доступны только: английский/испанский/французский/немецкий/голландский/португальский/итальянский/турецкий. Если в <Language> (стр. 53) выбирается другой язык, язык текста устанавливается на английский.

<Seamless Blend>

- **ON** (По умолчанию): Предотвращение перерыва в звуке при переключении с цифрового радио на аналоговое радио.
- **OFF**: Отмена.

<Antenna Power>

- **ON** (По умолчанию): Подача питания на антенну DAB.
- **OFF**: Отмена.

<Related Service>

- **ON**: Когда сеть текущего выбранного сервиса DAB недоступна и обнаружен связанный сервис, устройство предлагает связанный сервис.
- **OFF** (По умолчанию): Отмена.

<L-Band Tuning>*2

- **ON**: Прием полосы L-Band во время приема цифрового радио.
- **OFF** (По умолчанию): Отмена.

*1 Настройка уровня громкости во время приема сообщений автоматически запоминается. В следующий раз, когда устройство переключается в режим приема сообщений, уровень громкости настраивается на предыдущий уровень громкости.

*2 При изменении настройки происходит инициализация предустановленных сервисов.

ДРУГОЕ ВНЕШНЕЕ УСТРОЙСТВО

Использование внешних аудио-/видеопроекторов—AV-IN

Когда кнопки управления не отображаются на экране, прикоснитесь к зоне, показанной на рисунке.

- Изменение настроек для воспроизведения видеоматериалов, см. на стр. 46.



Вы можете подсоединить внешние устройства к входным разъемам AV-IN1 и iPod/AV-IN2. (стр. 60)

Элементы индикации и кнопки на экране управления источником

Имя AV-IN



Кнопки операций

- [MODE]** Изменение имени AV-IN.
- Нажмите [**◀**] или [**▶**] чтобы выбрать имя AV-IN.
 - Данная настройка не оказывает влияние на имя источника **"AV-IN 1"/"AV-IN 2"**, отображаемое в **<TOP MENU>**.
- [MENU]** Отображение экрана **<TOP MENU>**.

Запуск воспроизведения

- 1 Подсоедините внешние устройства к входным разъемам AV-IN1 или iPod/AV-IN2. (стр. 60)
- 2 Выберите **"AV-IN1"** или **"AV-IN2"** в качестве источника.
 - Нажимайте [**▼**], чтобы переключать страницы на экране **<TOP MENU>**.

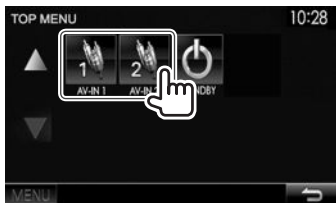

- 3 Включите подключенное устройство и начните воспроизведение звука с его помощью.

Использование камеры заднего вида

- Чтобы подсоединить камеру заднего вида, см. стр. 60.
- Чтобы использовать камеру заднего вида, необходимо подсоединение провода REVERSE. (стр. 58)

Включение камеры заднего вида

- 1 Отобразите экран настройки **<Input>**. На экране **<TOP MENU>**:

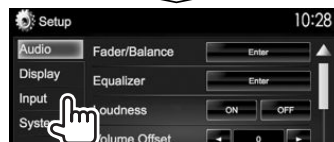

- 2



Чтобы отключить: Выберите **[OFF]** для **<R-CAM Interrupt>**.

ДРУГОЕ ВНЕШНЕЕ УСТРОЙСТВО

❑ Отображение картинки с камеры заднего вида

Экран заднего вида отображается при переключении коробки передач на задний ход (R).



- Чтобы очистить сообщение с предупреждением, прикоснитесь к экрану.

Отображение картинки с камеры заднего вида вручную DDX7015BT*1



(Удерживать)

DDX5015DAB/DDX5015BT/ DDX5015BTR*2



(Удерживать)

- При отображении изображения с камеры заднего вида вручную, вы можете изменять настройки картинки с помощью [Aspect]/[PictureAdjust]. (стр. 46)

Чтобы выйти из экрана заднего вида: Нажмите и удерживайте ту же кнопку снова.

*1 Данная операция работает, только когда для настройки <AUD Key Long Press> установлено значение [R-CAM]. (стр. 53)

*2 Данная операция работает, только когда для настройки <TEL Key Long Press> установлено значение [R-CAM]. (стр. 53)

❑ Использование парковочных линий

Вы можете отобразить парковочные линии, упрощающие парковку, при переключении коробки передач на задний ход (R).

Отображение парковочных линий

- 1 Отобразите экран настройки <Display>. На экране <TOP MENU>:

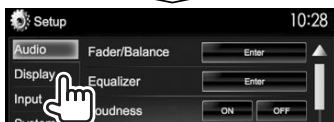

- Последовательно нажимайте [▼], чтобы переключать страницы на экране меню <Display>.

2



Чтобы отключить: Выберите [OFF] для <Parking Guidelines>.

Регулировка парковочных линий

Отрегулируйте парковочные линии в соответствии с размерами автомобиля, пространства для парковки и т. п.

- Установите камеру заднего вида в подходящем положении в соответствии с инструкциями, прилагаемыми к камере заднего вида.
- Во время регулировки парковочных линий обязательно примените парковочный тормоз для предотвращения движения автомобиля.

- 1 Отобразите экран настройки <Display>. (См. столбец слева).
 - Последовательно нажимайте [▼], чтобы переключать страницы на экране меню <Display>.

2



3

- 3 Регулируйте парковочные линии, выбрав метку (1), затем отрегулировав позицию выбранной метки (2).

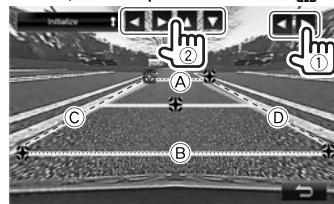

Убедитесь в том, что линии (A) и (B) горизонтально параллельны друг другу и что линии (C) и (D) имеют одинаковую длину.

- Нажмите и удерживайте [Initialize] в течение 2 секунд, чтобы установить все метки в их изначальные позиции по умолчанию.

ДРУГОЕ ВНЕШНЕЕ УСТРОЙСТВО

Использование смартфона — HDMI/MHL

Что такое HDMI/MHL?

HDMI означает интерфейс для мультимедиа высокой четкости (High Definition Multimedia Interface). Соединение HDMI позволяет передавать сигналы с цифрового видеосистемника (например с проигрывателя DVD-дисков) без преобразования в аналоговый формат. Технология мобильного аудио-видео интерфейса MHL (Mobile High-definition Link) представляет собой новую функцию, добавленную к HDMI для дальнейшего расширения возможностей интерфейса.

Оба интерфейса позволяют подключить ваш смартфон к данному устройству. Когда смартфон подключен, вы можете просматривать экран смартфона на мониторе.

Об адаптерах Miracast Dongle

Данное устройство совместимо с адаптерами Miracast Dongle. Подключение адаптера Miracast Dongle (KCA-WL100: опционная принадлежность) к входному разъему HDMI/MHL (стр. 60) позволяет прослушивать музыку, просматривать видео- или неподвижные изображения через беспроводное соединение.

- За подробной информацией о настройках Miracast Dongle и т. п. обращайтесь к инструкциям, прилагаемым к адаптеру Miracast Dongle.

Отображение экрана смартфона

Вы можете отобразить экран смартфона, подсоединенного к входному разъему HDMI/MHL.

- 1 Подсоедините смартфон к входному разъему HDMI/MHL. (стр. 60)
 - Используйте кабель HDMI KCA-HD100 (опционная принадлежность) или кабель MHL KCA-MH100 (опционная принадлежность).
- 2 Выберите “HDMI/MHL” в качестве источника.
На экране <TOP MENU>:

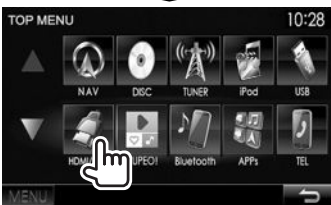

- 3 Запустите приложение или воспроизведение на смартфоне.

Просмотр телевизора

Подготовка

- Подсоедините блок ТВ-тюнера к входному разъему AV-IN1 и выходному разъему дистанционного управления ТВ-тюнером. (стр. 60)
- Выберите **[ON]** для <TV Tuner Control>. (стр. 52)

Отображение экрана ТВ

- 1 Выберите “AV-IN1” в качестве источника. (стр. 10)
- 2 Включите ТВ.

Кнопки на экране управления источником



- [TV Ctrl]** Отображение экрана управления ТВ.
- **[▲]/[▼]**: Отображение экрана списка ТВ.
 - **[◀]/[▶]**: Отображение экрана списка радио.
 - **[Menu/OK]**: Отображение меню или подтверждение выбора.
 - **[Back]**: Восстановление экрана ТВ.
- [MENU]** Отображение экрана <TOP MENU>.

ДРУГОЕ ВНЕШНЕЕ УСТРОЙСТВО

Использование внешнего блока навигации (Только для DDX7015BT/ DDX5015DAB/DDX5015BT)

Вы можете подсоединить блок навигации (KNA-G620T: опционная принадлежность) к входному разъему для подключения навигации, что позволит просматривать экран навигации. (стр. 60)

- Сообщения навигационного сопровождения выводятся через передние динамики даже во время прослушивания аудиоисточников.

❑ Просмотр экрана навигации

На экране <TOP MENU>:



- Пока отображается экран навигации, операции на сенсорной панели доступны только для навигации.
- Для формата изображения экрана навигации устанавливается значение <Full> независимо от настройки <Aspect> (стр. 47).

Выход из экрана навигации
DDX7015BT



DDX5015DAB/DDX5015BT

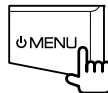

❑ Настройки для блока навигации

- 1 Отобразите экран настройки <Input>. На экране <TOP MENU>:

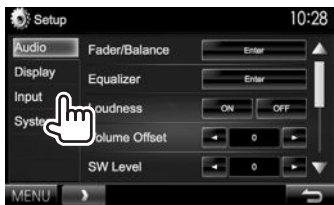

- 2 Откройте экран <Navigation>.



3



- <Guidance>* Выбор передних динамиков, используемых для навигационного сопровождения.
- <Volume>* Настройка громкости навигационного сопровождения. (от 0 до 35)
- <NAV Mute>* Выберите [ON], чтобы заглушать звук, воспроизводимый через динамики, кроме передних динамиков во время навигационного сопровождения.
 - Чтобы отменить приглушение звука, выберите [OFF].
- <NAV Setup> Нажмите [Enter] для отображения экрана настройки блока навигации. См. руководство по эксплуатации блока навигации.

* Когда элемент отображается серым цветом, вы не можете изменять настройку. Чтобы изменить настройку, выберите [Unlock] на экране <SETUP Memory>. (стр. 50)

BLUETOOTH

Информация относительно использования устройств Bluetooth®



Bluetooth — это технология мобильной радиосвязи с малым радиусом действия между мобильными устройствами (например сотовыми телефонами), портативными компьютерами и другими устройствами. Соединение и обмен данными между устройствами Bluetooth осуществляется без использования кабелей.

Примечания

- Не выполняйте сложные операции, например набор номера или использование телефонной книги, во время управления автомобилем. Для выполнения данных операций остановите автомобиль в безопасном месте.
- В зависимости от версии Bluetooth устройства, не все устройства Bluetooth могут быть подключены к устройству.
- Данное устройство может не работать с некоторыми устройствами Bluetooth.
- Качество соединения может зависеть от условий окружающей среды.
- Некоторые устройства Bluetooth отсоединяются при выключении данного аппарата.

О мобильном телефоне совместим с Phone Book Access Profile (PBAP)

Если мобильный телефон поддерживает PBAP, вы можете отображать телефонную книгу и списки звонков на экране сенсорной панели при подключении мобильного телефона.

- Телефонная книга: до 600 записей
- Набранные звонки, принятые звонки и пропущенные звонки: до 10 записей в каждом списке

Подключение устройств Bluetooth

□ Регистрация нового устройства Bluetooth

При первом подключении устройства Bluetooth к приемнику выполните сопряжение между приемником и устройством. Сопряжение необходимо для обмена данными между устройствами Bluetooth.

- Метод сопряжения отличается в зависимости от версии Bluetooth устройства.
 - Для устройств с Bluetooth 2.1: Вы можете выполнить сопряжение устройства с данным аппаратом с помощью метода SSP (Secure Simple Pairing), который требует простого подтверждения.
 - Для устройств с Bluetooth 2.0: Вам потребуется ввести PIN-код как на подключаемом устройстве, так и на данном аппарате.
- После установления соединения оно регистрируется в устройстве, даже если выполняется перезапуск устройства. Всего можно зарегистрировать до 5 устройств.
- Одновременно может быть подключено два устройства для телефона Bluetooth и одно устройство для аудио Bluetooth.
- Для использования функции Bluetooth ее необходимо включить в устройстве.
- Чтобы использовать зарегистрированное устройство, необходимо подключить устройство к данному аппарату. (стр. 37)

Автоматическое сопряжение

Когда для настройки <Auto Pairing> установлено значение [ON], при подсоединении через USB устройств iOS (таких, как, например, iPhone) выполняется их автоматическое сопряжение. (стр. 42)

Сопряжение с устройством Bluetooth с помощью SSP (для Bluetooth 2.1)

Если Bluetooth-устройство совместимо с Bluetooth 2.1, запрос на сопряжение передается к доступного устройства.

- 1 Выполните поиск устройства ("DDX****") с вашего устройства Bluetooth.
- 2 Подтвердите запрос как на подсоединяемом устройстве, так и на данном аппарате.

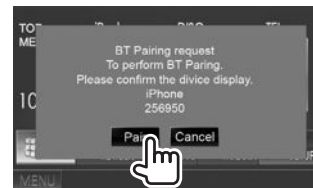



- Нажмите [Cancel], чтобы отклонить запрос.

BLUETOOTH

Сопряжение с устройством Bluetooth с целевого устройства с помощью PIN-кода (для Bluetooth 2.0)

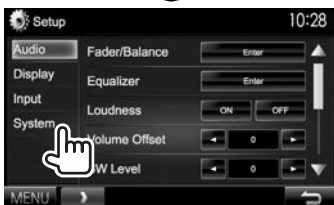
- 1 Откройте экран **<Bluetooth Setup>**.
На экране **<TOP MENU>**:



- Вы также можете отобразить экран **<Bluetooth Setup>** нажатием [] на экране управления телефоном. (стр. 39)



- 2 Смените PIN-код.
 - Если вы хотите пропустить изменение PIN-кода, перейдите к действию 3.
 - По умолчанию PIN-код установлен на "0000".
 - Максимальное количество цифр в PIN-коде составляет 15.

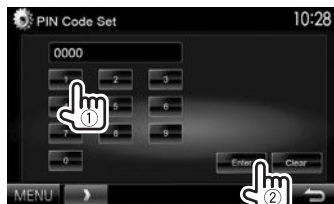

- Нажмите [Clear], чтобы удалить последнюю запись.

- 3 Выполните поиск устройства ("DDX****") с вашего устройства Bluetooth.

- 4 Выберите устройство ("DDX****") на вашем устройстве Bluetooth.
 - Если требуется ввод PIN-кода, введите "0000" (По умолчанию).

Когда сопряжение будет завершено, сопряженное устройство появится в списке **<Paired Device List>**.



- Чтобы использовать сопряженное устройство, подключите это устройство в **<Paired Device List>**. (стр. 37)

BLUETOOTH

Сопряжение с устройством Bluetooth с данного устройства с помощью PIN-кода (для Bluetooth 2.0)

1 Откройте экран <Bluetooth Setup>. (стр. 36)



3 Выполните поиск доступных устройств.



• Чтобы отменить поиск устройств, нажмите [Cancel].

4 Выберите устройство, с которым вы хотите выполнить сопряжение.



• Если требуется ввод PIN-кода, введите "0000" (По умолчанию).

Подключение и отключение зарегистрированного устройства Bluetooth

Одновременно может быть подключено два устройства.

1 Откройте экран <Bluetooth Setup>. (стр. 36)



3 Выберите устройство, которое вы хотите подключить (①), затем нажмите [Connection] (②).



4 Выберите [ON] или [OFF] для цели.



📞: Мобильный телефон

🎵: Аудиоустройство

- Состояние отображает следующим образом:
 - "Connected": Соединение установлено.
 - "Connect Ready": Соединение может быть установлено.
 - "Disconnected": Нет установленных соединений.
- Нажмите [Change] для <APP Setup> для отображения экрана <APP Settings>, чтобы выполнить конфигурацию настроек для приложений устройств iPod/iPhone/Android. (стр. 43)

• При подсоединении мобильного телефона Bluetooth, когда информация получается с устройства, отображается сила сигнала и уровень заряда батареи.

Удаление зарегистрированного устройства Bluetooth

1 Откройте экран <Bluetooth Setup>. (стр. 36)



3 Выберите устройство для удаления (①), затем нажмите [Remove] (②).



Появляется сообщение для подтверждения. Нажмите [Yes].

BLUETOOTH

Использование мобильного телефона Bluetooth

Прием вызова

При входящем вызове...



- Информация о звонке отображается, если она определяется.
- Управление телефоном недоступно, пока отображается изображение с камеры заднего вида.

Отклонение звонка

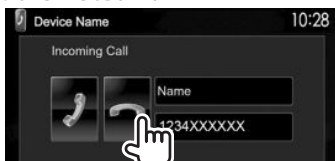

Когда для настройки <Auto Response> установлено значение [ON] (стр. 42)

Устройство автоматически отвечает на входящие вызовы.

Завершение вызова

Во время разговора...



Настройка уровня громкости звонков/наушника/микрофона

Во время разговора...



- Вы можете регулировать уровень громкости в диапазоне от 0 до 15 (по умолчанию: 3).
- Для регулировки уровня громкости звонка/наушника используйте панель монитора. (стр. 7)

Переключение между режимом громкой связи и режимом телефона

Во время разговора...

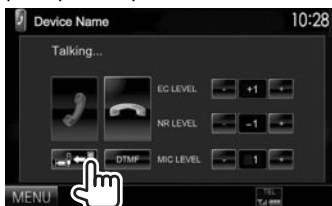

При каждом нажатии кнопки способ ведения разговора переключается (📞↔️📞: режим громкой связи / 📞↔️📞: режим телефона).

Регулировка уровня подавления эха/уменьшение шума

Во время разговора...



- Регулировка уровня эха (в диапазоне от -1 до +1, по умолчанию: 0): Отрегулируйте <EC LEVEL>.
- Регулировка уровня уменьшения шума (в диапазоне от 0 до -20, по умолчанию: -10): Отрегулируйте <NR LEVEL>.

BLUETOOTH

Отправка текста во время звонка

Вы можете отправлять текст во время звонка с помощью функции DTMF (Dual Tone Multi Frequency).

Во время разговора...

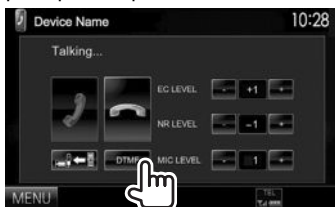

Переключение между двумя подсоединенными устройствами

Когда подключено 2 устройства, вы можете переключать устройство для использования. На экране управления телефоном:



- Отображается имя активного устройства. Устройства переключаются при каждом нажатии кнопки.

Выполнение вызова

- 1 Отобразите экран управления телефоном.

На экране <TOP MENU>:

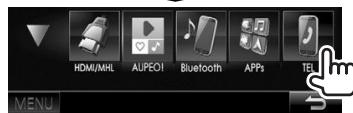

- Вы также можете отобразить экран управления телефоном нажатием TEL на панели монитора.

- 2 Выбор способа выполнения вызова.

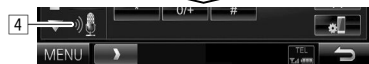

- Вы можете отобразить больше элементов нажатием [▲]/[▼].

- 1 Из телефонной книги*/списков звонков
- 2 Прямой ввод номера
- 3 Из списка запрограммированных номеров
 - Чтобы запрограммировать, см. стр. 41.
- 4 Голосовой набор

- Вы можете отобразить экран <Bluetooth Setup> нажатием [▲]/[▼].

* Если мобильный телефон не совместим с профилем доступа к телефонной книге Phone Book Access Profile (PBAP), телефонная книга не отображается.

Из списка запрограммированных номеров/телефонной книги/списков звонков

1



- [★] Из списка запрограммированных номеров

- [📖] Из телефонной книги

- [📞] Из списка пропущенных звонков

- [📞] Из списка принятых звонков

- [📞] Из списка набранных звонков

- 2 Выберите цель (1), затем выполните вызов (2).



- Вы можете переходить на другие страницы для отображения других элементов, нажав [▲]/[▼].

Продолжение на следующей странице...

BLUETOOTH

- Использование поиска от А до Z в телефонной книге:
Когда отображается список телефонной книги, вы можете вести поиск по первому знаку.

1



2 Выберите первый знак.

- Если первый знак является цифрой, нажмите [1,2,3...], а затем выберите номер.



3 Выберите телефонный номер из списка.



- Чтобы отобразить другие телефонные номера:
Когда отображается список телефонной книги, вы можете переключать между телефонными номерами, если для одного из того же человека зарегистрировано несколько телефонных номеров.

1 Переключите номер телефона.



- Номер телефона переключается каждый раз при нажатии [>].

2 Выберите телефонный номер для вызова.



Прямой ввод номера

Можно ввести до 31 номеров.



- Нажмите [X], чтобы удалить последнюю запись.
- Нажмите и удерживайте [0/+], чтобы добавить "+" к номеру телефона.

Голосовой набор

- Доступно только при наличии в подключенном мобильном телефоне системы распознавания голоса.

1 Включите функцию голосового набора.
На экране управления телефоном:

- Последовательно нажимайте [▼], чтобы переключать страницы на экране управления телефоном.



- Вы также можете включить функцию голосового набора, удерживая в нажатом положении TEL на панели монитора.*

2 Произнесите имя человека, которому вы хотите позвонить.

- Если устройство не сможет найти цель, отобразится следующий экран. Нажмите [Start], затем произнесите имя еще раз.



Чтобы отменить голосовой набор: Нажмите [Cancel].

* Для DDX5015DAB/DDX5015BT/DDX5015BTR: Данная операция работает, только когда для настройки <TEL Key Long Press> установлено значение [Voice]. (стр. 53)

BLUETOOTH

□ Программирование телефонных номеров

Можно запрограммировать до 5 номеров.

- 1 Отобразите экран управления телефоном. (стр. 39)
- 2 Введите цифры на экране прямого ввода номера, затем отобразите запрограммированный список.



- 3 Выберите запрограммированный номер, под которым вы хотите сохранить данные.

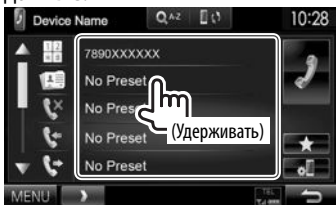

- Чтобы отобразить запрограммированный список, нажмите [**★**] на экране управления телефоном.

Использование аудиопроигрывателя Bluetooth

- Регистрация нового устройства, см. на стр. 35.
- Подключение и отключение устройства, см. на стр. 37.

□ Элементы индикации и кнопки на экране управления источником



- Кнопки управления, индикации и информации, отображаемой на экране различаются в зависимости от подключенного устройства.

Информация о воспроизведении

- 1 Состояние воспроизведения*
- 2 Время воспроизведения*
- 3 Данные метки (название текущей дорожки/ имя исполнителя/название альбома)*
 - При нажатии [**<**] выполняется прокрутка текста, если отображается не весь текст.
- 4 Сила сигнала и уровень заряда батареи (только когда эта информация получается с устройства)

Кнопки операций

- [**☰**] Отображение упрощенного экрана управления. (стр. 9)
- [**<<**] [**>>**] • Выбор дорожки. (Нажмите) • Поиск назад или вперед.* (Удерживать)
- [**▶**] Начало воспроизведения.
- [**||**] Пауза воспроизведения.
- [**MENU**] Отображение экрана **<TOP MENU>**.

* Доступно только для устройств, совместимых с AVRCP 1.3.

BLUETOOTH

Настройки для устройств Bluetooth

Вы можете изменять разнообразные настройки для использования устройств Bluetooth на экране <Bluetooth Setup>.

1 Откройте экран <Bluetooth Setup>.

На экране <TOP MENU>:

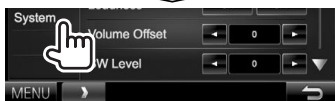

- Вы также можете отобразить экран <Bluetooth Setup> нажатием [] на экране управления телефоном. (стр. 39)



2 Выполните конфигурацию настроек Bluetooth.



Элементы настройки

<Paired Device List>	Нажмите [Enter], чтобы отобразить список зарегистрированных устройств. Вы можете подключить устройство или удалить зарегистрированные устройства. (стр. 37)
<PIN Code>	Изменение PIN-кода устройства. (стр. 36)
<Device Name>	Отображение названия устройства для отображения на устройстве Bluetooth — DDX**** .
<Device Address>	Отображение адреса устройства.
<Auto Connect>	<ul style="list-style-type: none">• ON (По умолчанию): При включении устройства автоматически устанавливается соединение с последним подсоединенным устройством Bluetooth.• OFF: Отмена.
<Bluetooth HF/Audio>	Выберите динамики, используемые для Bluetooth (для использования как с телефоном, так и с аудиопроигрывателем). <ul style="list-style-type: none">• Front Only: Только передние динамики.• All (По умолчанию): Все динамики.
<Auto Response>	<ul style="list-style-type: none">• ON: Аппарат автоматически отвечает на входящие вызовы через 5 секунд.• OFF (По умолчанию): Устройство не отвечает автоматически на вызовы. Ответ необходимо выполнять вручную.

<Auto Pairing>	<ul style="list-style-type: none">• ON (По умолчанию): Установление сопряжения автоматически с подключенным устройством iOS (например, iPhone), даже если функция Bluetooth отключена на устройстве. (В зависимости от версии iOS, автоматическое сопряжение может не работать для некоторых устройств.)• OFF: Отмена.
<Ring Mode>	<ul style="list-style-type: none">• System (По умолчанию): Используется звук звонка, установленный на данном устройстве.• Phone: Используется звук звонка, установленный на данном устройстве. (В зависимости от мобильного телефона данная функция может не работать.)
<Ring Tone Change>	Когда для параметра <Ring Mode> установлено значение <System>, выберите рингтон для входящих звонков и SMS из [Tone1] (По умолчанию), [Tone2], [Tone3].
<Initialize>	Удерживайте нажатой кнопку [Enter], чтобы инициализировать все настройки, заданные для использования мобильных телефонов Bluetooth и аудиопроигрывателей Bluetooth.

НАСТРОЙКИ

Настройки для использования приложений на iPod/iPhone/Android

Перед использованием приложений на iPod/iPhone/Android, таких как AUPEO!, выберите устройство для использования и метод подключения.

При первом подключении устройства отображается экран настройки (для подключения и т. п.). Следуйте процедуре на экране настройки, чтобы задать настройки.

1 Выполните сопряжение с устройством iPod/iPhone/Android через Bluetooth. (стр. 35)

2 Откройте экран <APP Setup>. На экране <TOP MENU>:

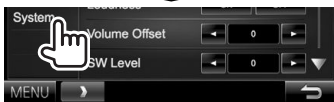

- Если вы не можете выбрать [Enter] для <APP Setup>, переведите устройство в режим ожидания. (стр. 8)

3 Откройте экран <APP Settings>.



- Если не требуется изменять настройку, нажмите [OK], чтобы выйти из экрана настройки.

5 Выберите тип устройства (1), затем нажмите [Next] (2).



6 Выберите метод подключения (1), затем нажмите [Next] (2).



Для Android:

<HDMI/MHL + Bluetooth> Выбирайте эту опцию, когда устройство Android подсоединено одновременно с помощью кабеля к входному разъему HDMI/MHL и через Bluetooth.

<Bluetooth> Выбирайте эту опцию, когда устройство подсоединено через Bluetooth.

Для iPod/iPhone:

<USB + AV-IN> Выбирайте эту опцию, когда iPod/iPhone подсоединен с помощью KCA-iP202 (опциональная принадлежность).

<USB 1 Wire> Выбирайте эту опцию, когда iPod/iPhone подсоединен с помощью KCA-iP102 (опциональная принадлежность) или KCA-iP103 (опциональная принадлежность).

<HDMI + Bluetooth> Выбирайте эту опцию, когда iPod/iPhone подсоединен с помощью кабеля HDMI KCA-HD100 (опциональная принадлежность) и KCA-iP103 (опциональная принадлежность) через адаптер Lightning-Digital AV (принадлежность iPod/iPhone).

<Bluetooth> Выбирайте эту опцию, когда iPod/iPhone подсоединен через Bluetooth.

- При выборе <USB + AV-IN> или <USB 1 Wire> переходите к действию 8.

7 При выборе в качестве метода подключения <HDMI + Bluetooth> или <Bluetooth>, отображается экран выбора устройства. Выполните поиск доступных устройств iPod/iPhone/Android (1), выберите целевое устройство из списка (2), затем нажмите [Next].



- Вы можете переходить на другие страницы для отображения других элементов, нажав [▲]/[▼].
- Если устройство уже приведено в списке, пропустите действие 1.
- Чтобы отменить поиск, нажмите [Cancel].

8 Подтвердите настройки.



НАСТРОЙКИ

Настройки звучания

Использование звукового эквалайзера

- Настройка сохраняется в памяти для каждого источника до выполнения новой настройки звучания. Если в качестве источника выбран диск, настройка сохраняется для каждой из следующих категорий.
 - DVD/DVD-VR/VCD
 - CD
 - DivX/MPEG1/MPEG2/MP3/WMA/AAC
- Вы не можете регулировать звучание, когда устройство находится в режиме ожидания.

Выбор запрограммированного режима звучания

- 1 Откройте экран **<Equalizer>**.
На экране **<TOP MENU>**:

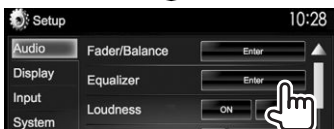

- 2 Выберите режим звучания.

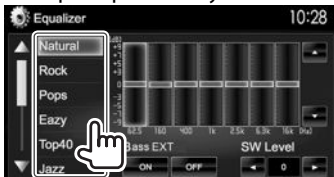

- Вы можете переходить на другие страницы для отображения других элементов, нажав [▲]/[▼].

- Вы также можете отобразить экран **<Equalizer>**, нажав AUD (для DDX7015BT) или нажав и удерживая ручку Volume/ATT/AUDIO (для DDX5015DAB/DDX5015BT/DDX5015BTR) на панели монитора.

Сохранение пользовательских настроек— Точная настройка звучания

- 1 Выберите режим звучания.
(См. столбец слева.)
- 2 Выберите диапазон и отрегулируйте уровень для выбранного диапазона.
 - Число диапазонов зависит от модели.
 - Вы можете отрегулировать уровень, перетаскивая ползунковый регулятор или пользуясь [▲]/[▼].
 - Повторите это действие, чтобы отрегулировать уровень для других диапазонов.

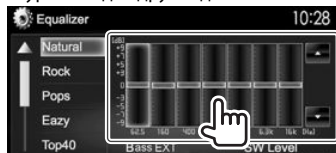

Настройки сохраняются, и включается режим **<User>**.

- 3 Включите ([ON]) или отключите ([OFF]) низкие частоты (**<Bass EXT>**) (1), а затем отрегулируйте уровень низкочастотного динамика (2).

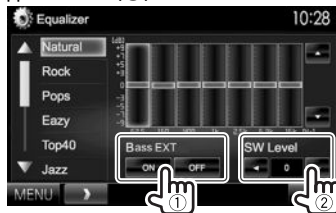

Настройка типа автомобиля и динамиков

- 1 Откройте экран **<Car Setting>**.
На экране **<TOP MENU>**:
 - Последовательно нажимайте [▼], чтобы переключать страницы на экране меню **<Audio>**.

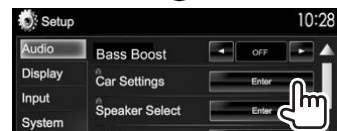

- 2 Выберите тип автомобиля (1), а затем выберите расположение динамиков (2).



НАСТРОЙКИ

❑ Настройка динамиков — размер динамика и частота разделения каналов

- 1 Откройте экран <Speaker Select>. На экране <TOP MENU>:
 - Последовательно нажимайте [▼], чтобы переключать страницы на экране меню <Audio>.

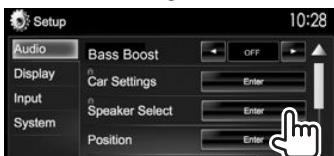

- 2 Выберите тип динамика (передние динамики, задние динамики или низкочастотный динамик).

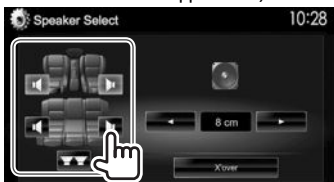

- 3 Выберите размер выбранного динамика.



- 4 Настройте частоту разделения каналов выбранного динамика.



- <Gain> Настройка выходного уровня выбранного динамика.
- <HPF FREQ> Настройка частоты разделения каналов для передних или задних динамиков (фильтр верхних частот).^{*1}
- <LPF FREQ> Настройка разделения для низкочастотного динамика (фильтр низких частот).^{*2}
- <Slope> Настройка крутизны среза разделительного фильтра.
- <Phase> Выбор фазы низкочастотного динамика.^{*2}

*1 Отображается, только когда выбраны передние или задние динамики.

*2 Отображается, только когда выбран низкочастотный динамик.

❑ Настройка позиции прослушивания

Вы можете отрегулировать звуковые эффекты в соответствии с позицией прослушивания.

- 1 Откройте экран <Position>. На экране <TOP MENU>:
 - Последовательно нажимайте [▼], чтобы переключать страницы на экране меню <Audio>.

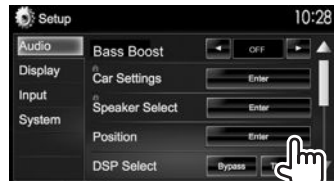

- 2 Выберите позицию прослушивания ([All], [Front L], [Front R] или [Front All]).



НАСТРОЙКИ

Настройка цифровой регулировки запаздывания (DTA)

Выполните тонкие настройки, чтобы установить время задержки выходного сигнала на динамики, для создания более подходящих для автомобиля условий.

1 Откройте экран <Position>. (стр. 45)

2 Откройте экран <Position DTA>.



3 Выберите динамик, для которого вы хотите выполнить регулировку (1), а затем отрегулируйте каждый элемент (2).

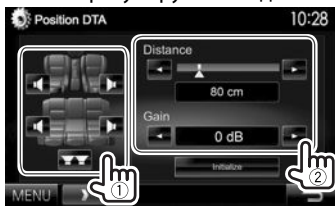

<Distance> Настройка значения цифровой регулировки запаздывания (DTA).

<Gain> Настройка выходного уровня выбранного динамика.

- Для определения значения регулировки см. столбец справа.
- Чтобы инициализировать значение настройки, нажмите [**Initialize**].

Определение значения для регулировки <Position DTA>

Если вы укажете расстояние от центра текущей заданной позиции прослушивания до каждого динамика, время задержки будет вычислено и установлено автоматически.

- 1 Определите центр текущей заданной позиции прослушивания в качестве контрольной точки.
- 2 Измерьте расстояния от контрольной точки до динамиков.
- 3 Вычислите разницу между расстояниями до самого удаленного динамика и другими динамиками.
- 4 Установите значение DTA, вычисленное в шаге 3 для отдельных динамиков.
- 5 Отрегулируйте усиление для отдельных динамиков.

Например, Когда в качестве позиции прослушивания выбрано [**Front All**]

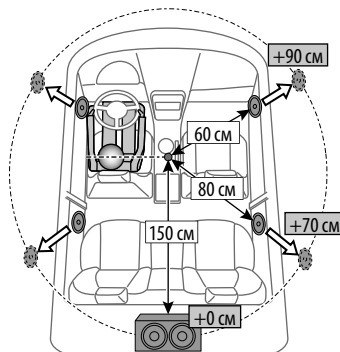

Регулировка для воспроизведения видео

Настройка картинки

Вы можете настроить качество картинки.

1 Отобразите меню настройки.



2 Выберите [**DIM ON**] (затемнение включено) или [**DIM OFF**] (затемнение выключено).



НАСТРОЙКИ

3 Настройте картинку.



- <Bright> Настройка яркости. (от -15 до +15)
- <Contrast> Настройка контрастности. (от -10 до +10)
- <Black> Настройка черного цвета. (от -10 до +10)
- <Color> Настройка цвета. (от -10 до +10)
- <Tint> Настройка интенсивности цвета. (от -10 до +10)
- <Sharpness> Настройка резкости. (от -2 до +2)

Изменение форматного соотношения





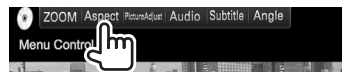

Вы можете изменить форматное соотношение воспроизводимого видеоизображения.

1 Отобразите меню настройки.



2 Выберите форматное соотношение.



- <Full>* Для изображений 16:9
Сигнал 4:3 Сигнал 16:9
 
- <Normal>* Для изображений 4:3
Сигнал 4:3 Сигнал 16:9
 
- <Just> Просмотр изображений 4:3 в широкоэкранном режиме
Сигнал 4:3 Сигнал 16:9
 
- <Zoom1> –
<Zoom3> Изменение увеличения.
 - Форматное соотношение выбирается автоматически в соответствии с видеоисточником.

* Если видеоизображение DivX воспроизводится с настройкой <Screen Ratio>, установленной на значение [16:9] (стр. 15), формат изображения может не устанавливаться правильно.

Масштабирование картинки

Вы можете масштабировать картинку. Масштабирование доступно только во время воспроизведения дисков.

1 Отобразите меню настройки.

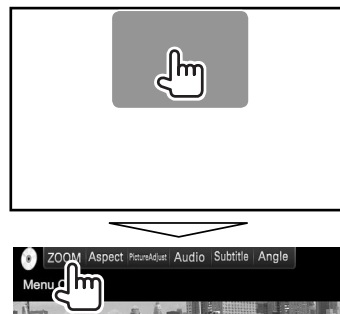

2 Измените коэффициент увеличения (1), затем переместите рамку масштабирования (2).



- Для некоторых видеоисточников функция масштабирования использоваться не может.

НАСТРОЙКИ

Изменение дизайна индикации

Вы можете изменить фон и цвет панели.

1 Отобразите экран <User Customize>.

На экране <TOP MENU>:

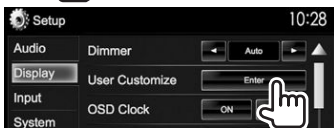
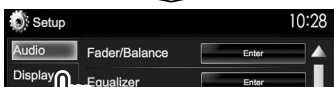

2 Выберите элемент для изменения (дизайн фона: [Background]/цвет панели: [Panel Color]).

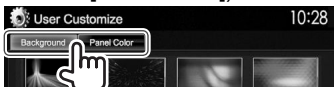

3 Выберите цвет фона/панели. Выбор фона



Выбор цвета панели

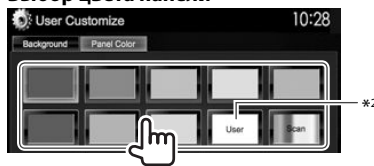

- Выбор [Scan] постепенно изменяет цвет подсветки.

- *1 Предварительно сохраните в памяти собственную сцену. (См. столбец справа.)
- *2 Предварительно сохраните в памяти собственную регулировку цвета. (См. ниже.)

Выполнение собственной регулировки цвета

1 Выберите [Panel Color] на экране <User Customize>. (См. столбец слева.)



3 Выберите настройку функции затемнения для цвета (1), затем отрегулируйте цвет (2).



Сохранение любимого изображения для фона

Вы можете задать ваше любимое изображение, хранящееся на подключенном USB-устройстве.

- Используйте файл JPEG/PNG/BMP с разрешением 800 x 480 пикселей.
- Цвет захваченной картинке может выглядеть отличным от цвета исходного изображения.

1 Подсоедините USB-устройство, на котором хранится изображение. (стр. 59)

2 Отобразите экран <User Customize>. (См. крайняя колонка слева.)

3 Отобразите экран выбора файла.



4 Выберите папку (1), а затем файл для использования в качестве фонового изображения в выбранной папке (2).



- Вы можете переходить на другие страницы для отображения других элементов, нажав [▲]/[▼].

Появляется сообщение для подтверждения. Нажмите [OK], чтобы сохранить новое изображение. (Имеющееся изображение заменяется на новое.)

НАСТРОЙКИ

Пользовательская настройка экрана <TOP MENU>

Вы можете организовать элементы для отображения на экране <TOP MENU>.

1 Откройте экран <Menu Customize>. На экране <TOP MENU>:

- Последовательно нажимайте [▼], чтобы переключать страницы на экране меню <Display>.

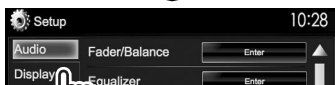

2 Выберите позицию для размещения значка (1), затем выберите элемент для отображения в выбранной позиции (2).

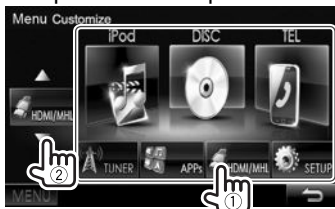

Повторите это действие для размещения значков для других элементов.

Пользовательская настройка системных параметров

Запоминание/вызов из памяти настроек

- Вы можете сохранить в памяти настройки, выполненные в меню <Setup>, и вызвать сохраненные в памяти настройки в любое время.
- Настройки, сохраненные в памяти, сохраняются даже при сбросе настроек устройства.

1 Откройте экран <SETUP Memory>. На экране <TOP MENU>:

- Последовательно нажимайте [▼], чтобы переключать страницы на экране меню <System>.



2



- Для отмены нажмите [No].

3 Выберите операцию.



[Recall] Вызов сохраненных в памяти настроек.

[Memory] Сохранение в памяти текущих настроек.

[Clear] Стирание текущих сохраненных в памяти настроек.

- Для отмены, нажмите [Cancel].

Появляется сообщение для подтверждения. Нажмите [Yes].

НАСТРОЙКИ

❑ Блокировка настроек

Вы можете установить защитную блокировку настроек, чтобы предотвратить их изменение.

- отображается рядом с настройками, которые могут быть заблокированы.

1 Откройте экран **<SETUP Memory>**. (стр. 49)

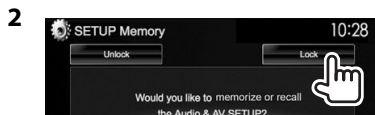

Разблокировка настройки: Нажмите [Unlock].

❑ Обновление системы

Вы можете выполнить обновление системы, подсоединив USB-устройство, содержащее файл обновления.

- Для обновления системы посетите <http://www.2jvckenwood.com/cs/ce/>.

1 Создайте файл обновления, скопируйте его на USB-устройство и подсоедините его к данному устройству.

- Чтобы подсоединить USB-устройство, см. на стр. 59.

2 Отобразите экран **<System Information>**. На экране **<TOP MENU>**:

- Последовательно нажимайте [▼], чтобы переключать страницы на экране меню **<System>**.

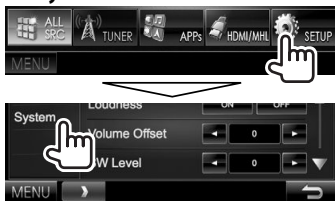

3



<Application Version>

Обновление программного обеспечения системы.

<System Version>

Обновление системы.

<Bluetooth Version>

Обновление программного обеспечения Bluetooth.

<DAB module Version>*1

Обновление программного обеспечения модуля цифрового радио (DAB).

<Vehicle Information>*2

Обновление системы аппаратуры, подключенной к разъему внешнего интерфейса EXT I/F (стр. 60).

Это может занять некоторое время. Если обновление успешно завершится, отобразится сообщение "Update Completed". Перенастройте приемник.

- Не отсоединяйте USB-устройство во время выполнения обновления.
- Если при выполнении обновления произойдет ошибка, выключите и снова включите питание, затем попробуйте выполнить обновление еще раз.
- Даже если вы выключили питание во время выполнения обновления, вы можете возобновить выполнение обновления после включения питания. Обновление будет выполняться с самого начала.

*1 Только для DDX5015DAB.

*2 Только для DDX7015BT/DDX5015DAB/DDX5015BT.

❑ Регулировка позиции касания

Вы можете отрегулировать позицию касания на сенсорной панели, если позиция касания и выполняемая операция не совпадают.

1 Отобразите экран **<Touch Panel Adjust>**. На экране **<TOP MENU>**:

- Последовательно нажимайте [▼], чтобы переключать страницы на экране меню **<System>**.



2 Коснитесь центра меток в нижней левой и в верхней правой части экрана, как показано ниже.

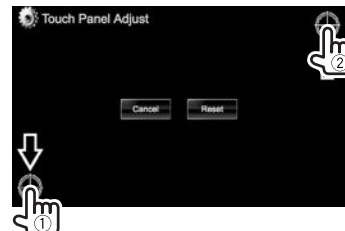

- Чтобы сбросить позицию касания, нажмите [Reset].
- Для отмены текущей операции нажмите [Cancel].

НАСТРОЙКИ

Элементы меню настройки

Отображение экрана меню <Setup>

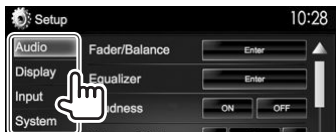

- Вы можете переходить на другие страницы для отображения других элементов, нажав [▲]/[▼].
- Вы не можете изменить экран настроек <Audio>, когда в <TOP MENU> выбрано [STANDBY]. (стр. 8)

Экран настройки <Audio>

<Fader/Balance>

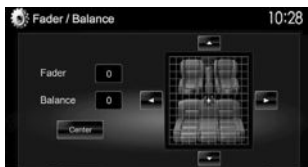

Fader: Настройка баланса выходного сигнала для передних и задних динамиков.

- от **F6** до **R6** (По умолчанию: **0**)
 - При использовании системы с двумя динамиками установите для микшера среднее значение (**0**).

Balance: Настройка баланса выходного сигнала для левых и правых динамиков.

- от **L6** до **R6** (По умолчанию: **0**)
 - Нажмите [▲]/[▼]/[◀]/[▶] или перетащите [Speaker Icon], чтобы выполнить настройку.
 - Чтобы очистить настройку, нажмите [Center].

<Equalizer>

Изменение режима звучания или настройка и сохранение настроек эквалайзера для каждого источника. (стр. 44)

- **Natural** (По умолчанию)/**Rock/Pops/Easy/Top40/Jazz/Powerful/iPod*1/User**

<Loudness>

Вы можете включать или выключать усиление звука.

- **ON** (По умолчанию): Увеличьте низкие и высокие частоты для получения хорошо сбалансированного звучания при низком уровне громкости.
- **OFF:** Отмена.

<Volume Offset>

Настройка и сохранение автоматической настройки уровня громкости для каждого источника. (Для дисков настройка сохраняется для каждой из следующих категорий: DVD/DVD-VR/VCD, CD и DivX/MPEG1/MPEG2/WMV/MP3/WMA/AAC.) Уровень громкости автоматически увеличивается или уменьшается при смене источника.

- от **-15** до **+6** (По умолчанию: **0**)

<SW Level>

Настройка уровня громкости низкочастотного динамика.

- от **-50** до **+10** (По умолчанию: **0**)

<Bass Boost>

Выберите желаемый уровень усиления низких звуков.

- **OFF** (По умолчанию)/**Level 1/Level 2/Level 3**

<Car Setting>*2

Выбор типа автомобиля и расположения динамика. (стр. 44)

- Тип автомобиля: **Off** (По умолчанию)/**Compact/Full Size Car/Wagon/Minivan/SUV/Passenger Van**
- **Speaker Location:** Выбор расположения динамика в автомобиле.
 - **Front: Door** (По умолчанию)/**On Dash/Under Dash**
 - **Rear*3: Door/ Rear Deck/2nd Row/3rd Row**

<Speaker Select>*2

Выбор размера динамика и настройка частоты разделения каналов. (стр. 45)

<Position>

Настройка звуковых эффектов в соответствии с позицией прослушивания. (стр. 45)

<DSP Select>

Выберите, будет ли использоваться система процессора цифровых сигналов (DSP).

- **Bypass:** Все настройки для DSP недействительны.
- **Through** (По умолчанию): DSP используется.

<Drive Equalizer>

Вы можете уменьшить шум от движения автомобиля посредством повышения полосы пропускания.

- **ON** (По умолчанию): Включение эквалайзера Drive Equalizer.
- **OFF:** Отмена.

*1 Отображается, только когда в качестве источника выбрано iPod.

*2 Когда элемент отображается серым цветом, вы не можете изменять настройку. Выберите [**Unlock**] на экране <SETUP Memory>, чтобы изменить настройку. (стр. 50)

*3 Начальное значение по умолчанию отличается в зависимости от заданного типа автомобиля.

НАСТРОЙКИ

☐ Экран настройки <Display>

<Dimmer>

- **Auto** (По умолчанию): Затемнение экрана и подсветки кнопок при включении фар.
 - Необходимо подключение провода ILLUMI. (стр. 58)
- **ON**: Включение затемнения.
- **OFF**: Отмена.
- **NAV**: Включение и отключение функции затемнения в соответствии с настройкой индикации для дня/ночи на подсоединенном блоке навигации.

<User Customize>

Измените дизайн индикации (фон и цвет панели). (стр. 48)

<OSD Clock>

- **ON**: Отображение часов во время воспроизведения источника видео.
- **OFF** (По умолчанию): Отмена.

<Demonstration>

- **ON** (По умолчанию): Включение демонстрации на экране.
- **OFF**: Отмена.

<Scroll>

- **ON** (По умолчанию): Последовательная прокрутка отображаемой информации.
- **Once**: Однократная прокрутка отображаемой информации.
- **OFF**: Отмена.

При нажатии [<] выполняется прокрутка текста вне зависимости от данной настройки.

<Menu Customize>

Изменение элементов для отображения на экране <TOP MENU>. (стр. 49)

<Screen Adjust>

- Настройка яркости и черного цвета экрана. Нажмите [**Enter**], чтобы отобразить экран настройки, выберите [**DIM ON**] (затемнение включено)/[**DIM OFF**] (затемнение выключено), затем измените следующие настройки:
- **Bright**: Настройка яркости.
 - от **-15** до **+15** (По умолчанию: **0** для включенного затемнения/**+15** для выключенного затемнения)
 - **Black**: Настройка черного цвета.
 - от **-10** до **+10** (По умолчанию: **0**)

<Angle>*

Отрегулируйте угол панели. (стр. 7)

<Parking Guidelines>

- **ON** (По умолчанию): Отображение парковочных линий. (стр. 32)
- **OFF**: Отмена.

<Guidelines Setup>

Регулировка парковочных линий. (стр. 32)

* Только для DDX7015BT.

☐ Экран настройки <Input>

<R-CAM Interrupt>

- **ON**: Отображение картинки с камеры заднего вида при переключении коробки передач на задний ход (R).
- **OFF** (По умолчанию): Выберите эту опцию, когда камера не подсоединена.

<TV Tuner Control>

- **ON**: Включение управления операциями с ТВ на “**AV-IN 1**”.
- **OFF** (По умолчанию): Выбирайте эту опцию, чтобы использовать вход “**AV-IN 1**” с другим компонентом, отличным от ТВ-тюнера.

<Navigation>*1

Измените настройки навигации. (стр. 34)

<Vehicle Information>*1 *2

- **ON** (По умолчанию): Включение функции отображения информации об автомобиле.
- **OFF**: Отмена.

<Beep for parking distance control>*1 *2

- **ON**: Включение предупредительного звукового сигнала, когда бортовой датчик приближения обнаруживает человека или предмет на пути автомобиля при парковке.
- **OFF** (По умолчанию): Отмена.

*1 Только для DDX7015BT/DDX5015DAB/DDX5015BT.

*2 Настройка доступна, когда к разъему внешнего интерфейса EXT I/F подключен адаптер, имеющийся в коммерческой продаже (стр. 60). За подробной информацией обращайтесь к дилеру Kenwood.

НАСТРОЙКИ

Экран настройки <System>

<Language>

Выбор языка текста, используемого для отображения информации на экране.

- **English** (по умолчанию для DDX7015BT/DDX5015DAB/DDX5015BT)/**Español/Français/Deutsch/Italiano/Nederlands/Ελληνικά/Português/Türkçe/Čeština/Polски/Magyar/Русский** (по умолчанию для DDX5015BTR)/**עברית/العربية/فارسی/ភាសាខ្មែរ/ไทย/简体中文/繁體中文/Bahasa Indonesia/한국어**
- **GUI Language:** Выберите язык, используемый для отображения кнопок управления и элементов меню.
 - **English** (По умолчанию)/**Local** (выбранный выше язык)

<Clock>

Настройте время на часах. (стр. 5)

<iPod Setup>

Выполните конфигурацию настроек iPod. (стр. 18)

<APP Setup>

- **APP Connection Setup:** Конфигурация настроек приложений. (стр. 43)
- **APP Interrupt Volume:** Настройте уровень громкости приложения.
 - от **0** до **35** (По умолчанию: **17**)

<Bluetooth Setup>

Задайте настройки для использования Bluetooth-устройства, например для подсоединения и других общих операций. (стр. 42)

<Beep>

- **ON** (По умолчанию): Включение звука нажатия кнопки.
- **OFF:** Отмена.

<SETUP Memory>

Вы можете сохранять в памяти, вызывать из памяти или очищать выполненные настройки. (стр. 49)

<DivX(R) VOD>

У данного устройства имеется собственный регистрационный код. В целях охраны авторского права при воспроизведении файла с записанным регистрационным кодом выполняется перезапись регистрационного кода устройства.

- Нажмите **[Enter]** для отображения информации.
- Для возврата к предыдущему экрану нажмите **[OK]**.

<TEL Key Long Press>^{*1}

Назначение функции кнопки TEL во время ее удержания.

- **R-CAM:** Отображение картинки с камеры заднего вида. (стр. 32)
- **V-OFF:** Выключение экрана. (стр. 8)
- **Voice** (По умолчанию): Включение голосового набора номера. (стр. 40)

<AV-OUT>

Вы можете определить использование внешнего компонента, подключенного к разъему AV-OUT.

- **OFF** (По умолчанию)/**AV-IN1/AV-IN2/DVD**

<AV Key Long Press>

Назначение функции кнопки AV во время ее удержания.

- **AV-OUT** (По умолчанию): Выбор источника аудио/видео для дополнительных мониторов или усилителей.
- **APPs:** Отображение экрана приложений. (стр. 21)

<AUD Key Long Press>^{*2}

Назначение функции кнопки AUD во время ее удержания.

- **V-OFF** (По умолчанию): Выключение экрана. (стр. 8)
- **R-CAM** : Отображение картинки с камеры заднего вида. (стр. 32)

<Security Code>

Регистрация защитного кода устройства. (стр. 4)

<SI>

Включение или отключение функции обеспечения безопасности. (стр. 5)

<Serial Number>

Отображение серийного номера.

<Touch Panel Adjust>

Регулировка позиции касания кнопок на экране. (стр. 50)

<Steering Remote Controller>^{*3}

Назначение функций кнопкам на рулевом пульте дистанционного управления. (За подробной информацией обращайтесь к дилеру Kenwood.)

<System Information>

Отображение информации о версии программного обеспечения. Вы можете обновить программное обеспечение. (стр. 50)

^{*1} Только для DDX5015DAB/DDX5015BT/DDX5015BTR.

^{*2} Только для DDX7015BT.

^{*3} Только для DDX7015BT/DDX5015DAB/DDX5015BT.

ПУЛЬТ ДИСТАНЦИОННОГО УПРАВЛЕНИЯ

Обзор

Опционный пульт дистанционного управления KNA-RCDV331 предназначен для управления данным устройством. Дополнительную информацию см. в руководстве по эксплуатации, прилагаемом к пульту дистанционного управления.

⚠ Предостережение:

- Располагайте пульт дистанционного управления в таком месте, где он не будет перемещаться во время торможения или выполнения других операций управления. Падение пульта дистанционного управления и его заклинивание под педалями во время управления транспортным средством может привести к возникновению опасной ситуации.
- Не оставляйте батарейку вблизи огня или под прямыми лучами солнечного света. Это может привести к взрыву или генерированию чрезмерного тепла.
- Не перезаряжайте, не закорачивайте, не вскрывайте и не нагревайте батарейку, а также не подвергайте ее воздействию открытого огня. Такие действия могут вызвать протекание батарейки. Если вытекшая жидкость войдет в контакт с глазами или одеждой, немедленно промойте водой и обратитесь за консультацией к врачу.
- Держите батарейку в недоступном для детей месте. В маловероятном случае проглатывания ребенком батарейки, немедленно обратитесь за консультацией к врачу.

❑ Установка батареек

Используйте две батареи размера “AAA”/“R03”. Устанавливайте батарейки с правильной ориентацией полюсов + и -, следуя иллюстрации внутри корпуса.

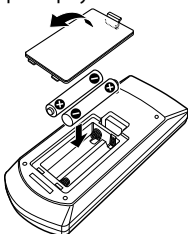

- Если пульт дистанционного управления работает только на коротких расстояниях или совсем не работает, возможно, батарейки разрядились. В подобных случаях заменяйте обе батарейки новыми.

❑ Переключатель режима пульта дистанционного управления

Функции, управляемые с пульта дистанционного управления, отличаются в зависимости от положения переключателя режима.

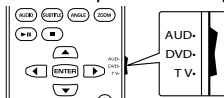

Режим AUD: Переключайте в этот режим для управления выбранным источником или источником тюнера и т. п.

Режим DVD: Переключайте в этот режим при воспроизведении DVD или CD-дисков и т. п. с помощью проигрывателя, встроенного в данное устройство.

Режим TV: Не используется.

- Положение переключателя режима дистанционного управления указывается в названии каждого режима, например “Режим AUD”.
- При управлении проигрывателем, отличным от встроенного в данное устройство, выбирайте режим “AUD”.

Операции, выполняемые с пульта дистанционного управления

❑ Стандартные операции (Режим AUD)

SRC	<ul style="list-style-type: none">• Осуществляет выбор источника звука.• Завершает входящий/текущий звонок.
▲/▼ VOL	Настройка уровня звука.
ATT	Ослабление/восстановление звука.
DISP/V.SEL	Переключение на экран навигации.*1
ENTER	Вход в опции.
📞	Ответ на входящие вызовы.
FNC/PBC/MENU	Переключение экрана управления.
MODE/TOP MENU	Изменение форматного соотношения. <ul style="list-style-type: none">• Форматное соотношение изменяется при каждом нажатии этой кнопки.
OPEN	Регулировка угла панели.*2 <ul style="list-style-type: none">• Угол панели изменяется при каждом нажатии этой кнопки.

*1 Применимо только к DDX7015BT/DDX5015DAB/DDX5015BT.

*2 Применимо только к DDX7015BT.

ПУЛЬТ ДИСТАНЦИОННОГО УПРАВЛЕНИЯ

❑ DVD/VCD (Режим DVD)

▲/▼/◀▶	Перемещение курсора во время отображения меню.
◀◀/▶▶	Выбор дорожки.
▶/	Начало воспроизведения или пауза.
■	Выполнение остановки и запоминание точки, в которой диск остановился.
0 – 9	<ul style="list-style-type: none"> Задание искомого номера при прямом поиске. 1 2ABC : Быстрая перемотка вперед/назад. <ul style="list-style-type: none"> Скорость быстрой перемотки вперед/назад изменяется при каждом нажатии этой кнопки. 4ABC 5ABC : Медленная перемотка вперед/назад во время паузы.
MODE/TOP MENU	Отображение главного меню диска.
FNC/PBC/MENU	Отображение меню дисков.
SUBTITLE	Изменение языка субтитров.
ZOOM	<ul style="list-style-type: none"> Изменение кратности масштабирования. Кратность масштабирования изменяется при каждом нажатии этой кнопки.
ANGLE	<ul style="list-style-type: none"> Изменение ракурса изображения. Ракурс изображения изменяется при каждом нажатии этой кнопки.
AUDIO (ЗВУК)	<ul style="list-style-type: none"> Изменение языка голосовых сообщений. Язык голосовых сообщений изменяется при каждом нажатии этой кнопки.
DIRECT	Переход в режим прямого поиска. (См. крайняя колонка справа.)
CLEAR	Удаление символа в режиме прямого поиска.

❑ Музыкальный диск/аудиофайл/ видеофайл/файл изображения (Режим AUD)

AM –/FM +	Выбор папки.
◀◀/▶▶	Выбор дорожки/файла.
▶/	Начало воспроизведения или пауза.
0 – 9	Задание искомого номера при прямом поиске.
DIRECT	Переход в режим прямого поиска. (См. столбец справа.)

❑ Radio (Режим AUD)

AM –/FM +	Выбор диапазона частот.
◀◀/▶▶	Поиск радиостанций.
▶/	Переключение режима поиска (AUTO1, AUTO2, MANU).
0 – 9	<ul style="list-style-type: none"> Задание запрограммированного номера. (1 – 6MHz) Задание частоты принимаемой станции для поиска в режиме прямого поиска.
DIRECT	Переход в режим прямого поиска. (См. столбец справа.)

❑ Цифровое радио (DAB) (Режим AUD)*

◀◀/▶▶	Поиск сервисов.
▶/	Переключение режима поиска (AUTO1, AUTO2, MANU).
1 – 9	Задание запрограммированного номера.

* Только для DDX5015DAB.

❑ iPod (Режим AUD)

◀◀/▶▶	Выбор музыки/видеоматериалов.
▶/	Начало воспроизведения или пауза.

❑ USB (Режим AUD)

AM –/FM +	Выбор папки.
◀◀/▶▶	Выбор файла.
▶/	Начало воспроизведения или пауза.

Прямой поиск элемента (раздела/названия/ папки/файла/дорожки)

- 1 Нажмите DIRECT, чтобы перейти в режим поиска. При каждом нажатии DIRECT элемент для поиска переключается.
- 2 Нажмите цифровую кнопку, чтобы выбрать желаемый элемент.
- 3 Нажмите ENTER для подтверждения выбора.

Прямой поиск частоты тюнера

- 1 Нажмите DIRECT, чтобы перейти в режим поиска.
- 2 Нажимайте цифровые кнопки, чтобы ввести частоту.
- 3 Нажмите ◀◀/▶▶ для подтверждения ввода.

ПОДСОЕДИНЕНИЕ/УСТАНОВКА

Перед установкой устройства

⚠ ПРЕДУПРЕЖДЕНИЯ

- Если вы подсоедините провод зажигания (красный) и провод аккумуляторной батареи (желтый) к шасси автомобиля (заземление), это может вызвать короткое замыкание, что в свою очередь может привести к возгоранию. Всегда подсоединяйте эти провода к источнику питания, подающегося через блок плавких предохранителей.
- Не отсоединяйте плавкий предохранитель от провода зажигания (красный) и провода аккумуляторной батареи (желтый). Линия подачи питания должна подсоединяться к проводам через плавкий предохранитель.

⚠ Меры предосторожности при установке и подсоединении

- Монтаж и подключение данного изделия требуют навыков и опыта. Для обеспечения максимальной безопасности предоставьте выполнение монтажных и электротехнических работ профессионалам.
- Обязательно заземлите устройство на соответствующий контакт питания постоянного тока напряжением 12 В.
- Не устанавливайте устройство в месте, подверженном воздействию прямых солнечных лучей, чрезмерно высоких температур или влажности. Избегайте мест с высоким содержанием пыли или могущие попасть под брызги воды.
- Не используйте собственные винты. Используйте только винты, прилагаемые в комплекте поставки. Использование неправильных винтов может привести к повреждению устройства.
- Если питание не включается (отображается сообщение об ошибке "Miswiring DC Offset Error", "Warning DC Offset Error"), возможно, провод динамика закорочен или касается шасси автомобиля, что вызвало срабатывание защитной функции. Поэтому следует проверить провод динамика.

- Если на замке зажигания вашего автомобиля отсутствует позиция АСС, подсоедините провода зажигания к источнику питания, который можно включать и выключать с помощью ключа зажигания. Если вы подсоедините провод зажигания к источнику с постоянным напряжением, например к проводам аккумуляторной батареи, батарея может разрядиться.
- Только для DDX7015BT:
Если консоль оснащена крышкой, обязательно устанавливайте устройство таким образом, чтобы панель монитора при закрытии и открытии не сталкивалась с крышкой.
- Если плавкий предохранитель перегорит, сначала убедитесь в том, что провода не соприкасаются, вызывая короткое замыкание, затем замените старый предохранитель на новый того же номинала.
- Изолируйте неподсоединенные провода с помощью виниловой ленты или другого подобного материала. В целях предотвращения короткого замыкания, не снимайте колпачки на концах неподсоединенных проводов или контактных разъемов.
- Подсоединяйте провода динамиков правильно к соответствующим им контактным разъемам. Совместное использование ⊖ проводов или заземление их на какую-либо металлическую часть в автомобиле может привести к повреждению устройства или сбою в его работе.
- Если к системе подсоединяется только два динамика, подсоединяйте соединители либо к обоим выходным контактным разъемам для передних динамиков, либо к обоим выходным контактным разъемам для задних динамиков (не смешивайте контактные разъемы для передних и задних динамиков). Например, если вы подсоединили соединитель ⊕ левого динамика к контактному выходному разъему для переднего динамика, не подсоединяйте соединитель ⊖ к выходному контактному разъему для заднего динамика.
- После того как устройство будет установлено, проверьте корректность работы стоп-сигналов, указателей поворота, стеклоочистителей и другого оборудования автомобиля.

- Выполняйте монтаж устройства таким образом, чтобы монтажный угол не превышал 30°.
- При установке устройства в автомобиль не нажимайте слишком сильно на поверхность панели. Это может привести к царапинам, повреждению или поломке.
- Данное устройство оснащено охлаждающим вентилятором для снижения внутренней температуры. Не устанавливайте устройство в месте, где работа охлаждающего вентилятора устройства может оказаться заблокирована. Закрытие вентиляционных отверстий ухудшит внутреннее охлаждение и приведет к поломке.

Охлаждающий вентилятор

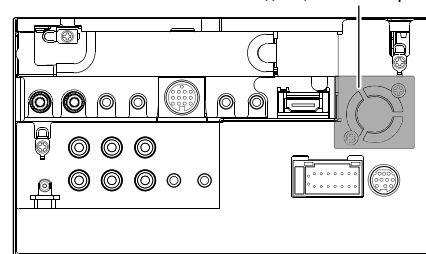

⚠ ПРЕДОСТЕРЕЖЕНИЕ

Устанавливайте данное устройство в консоль вашего автомобиля. Не касайтесь металлических частей данного устройства во время и непосредственно после завершения эксплуатации устройства. Металлические части, например теплоемник и корпус могут нагреваться.

ПОДСОЕДИНЕНИЕ/УСТАНОВКА

□ Прилагаемые принадлежности для установки

- ① Жгут проводки × 1
- ② Декоративная панель × 1
- ③ Удлинительный провод (2 м) × 1
- ④ Ключи для демонтажа × 2
- ⑤ Микрофон (3 м) × 1
- ⑥ Крепеж для коннектора HDMI/MHL × 1
- ⑦ Винты для крепежа (M2,6 × 6 мм) × 1

□ Процедура установки

- 1 В целях предотвращения короткого замыкания, извлеките ключ из замка зажигания и отсоедините ⊖ аккумуляторной батареи.
- 2 Надлежащим образом выполните проводные соединения для каждого устройства.
- 3 Подсоедините провода динамиков из жгута проводки.
- 4 Возьмите соединитель В жгута проводки и подсоедините его к соединителю динамика в автомобиле.
- 5 Возьмите соединитель А жгута проводки и подсоедините его к соединителю внешнего питания в автомобиле.
- 6 Подсоедините соединитель жгута проводки к устройству.
- 7 Установите устройство в автомобиль.
 - Убедитесь в том, что устройство надежно установлено на месте. Если устройство нестабильно, это может привести к сбоям в его работе (например, проскакиванию звука).
- 8 Снова подсоедините ⊖ аккумуляторной батареи.
- 9 Нажмите кнопку сброса настроек.
- 10 Выполните конфигурацию настроек <Initial Setup>. (стр. 4)

Установка устройства

□ Установка устройства

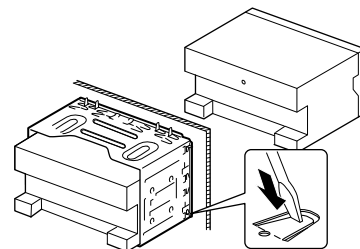

- Согните щитки монтажной муфты с помощью отвертки или аналогичного инструмента и установите ее на место.

□ Установка декоративной панели

Прикрепите декоративную панель (②).

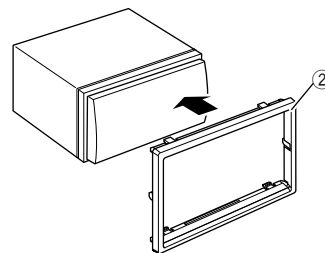

ПОДСОЕДИНЕНИЕ/УСТАНОВКА

Подсоединение

Подсоединение проводов к контактным разъемам

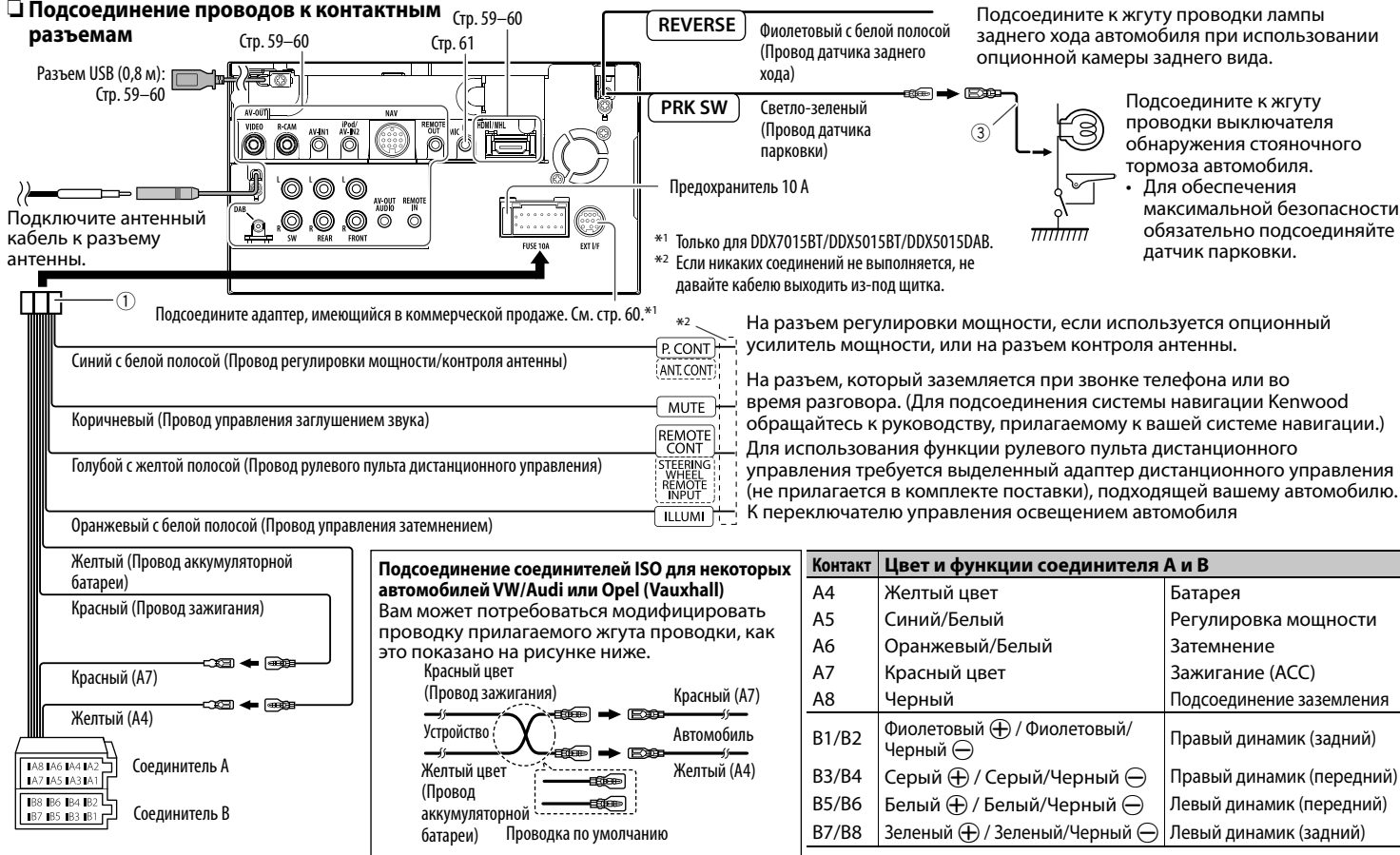

ПОДСОЕДИНЕНИЕ/УСТАНОВКА

Подключение устройства USB

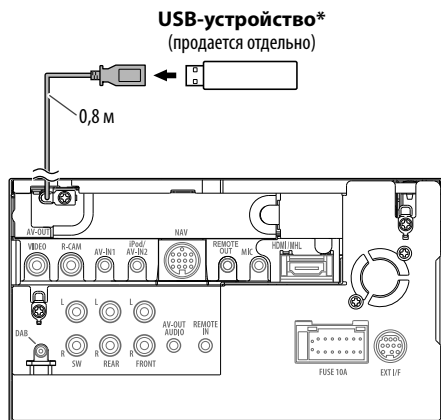

* При необходимости используйте CA-UTEX для удлинения кабеля. (Макс. 500 мА, 5 В)

Подключение iPod/iPhone

iPod/iPhone, кроме iPod nano (седьмое поколение)/iPod touch (пятое поколение)/iPhone 5S/iPhone 5C/iPhone 5 (продается отдельно)

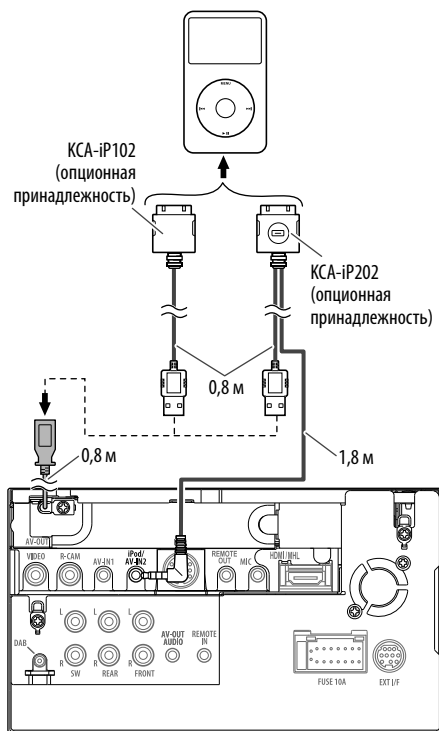

iPod nano (седьмое поколение)/iPod touch (пятое поколение)/iPhone 5S/iPhone 5C/iPhone 5 (продается отдельно)

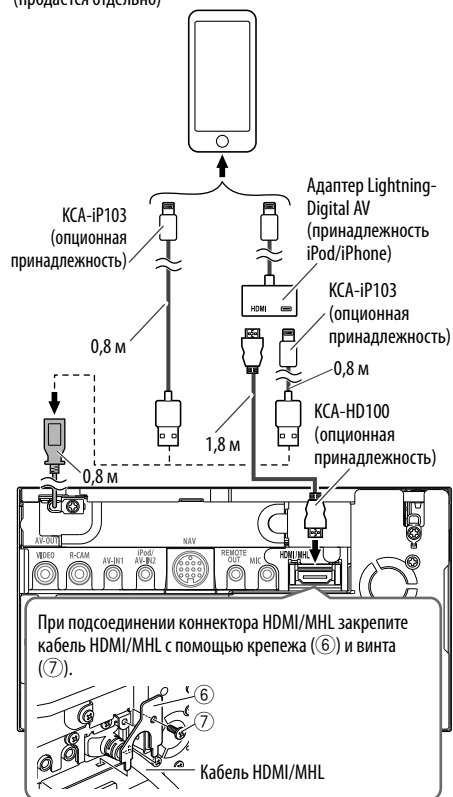

ПОДСОЕДИНЕНИЕ/УСТАНОВКА

Подключение смартфона

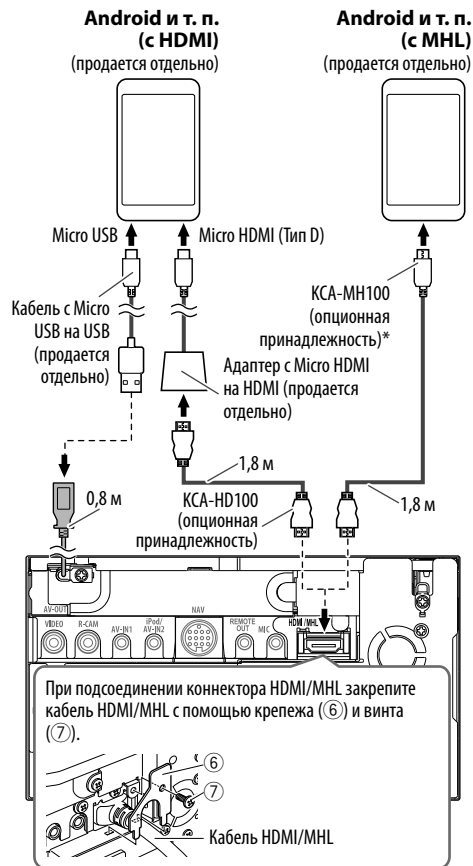

* При необходимости для подсоединения смартфонов используйте преобразовательный адаптер.

Подключение адаптера Miracast Dongle для использования смартфона/iPod/iPhone через беспроводное соединение

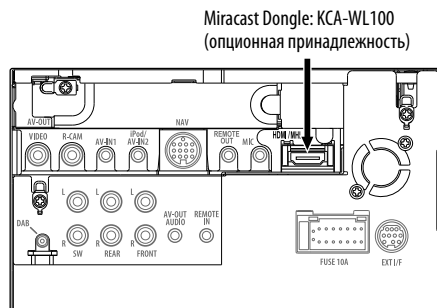

Подключение внешних устройств

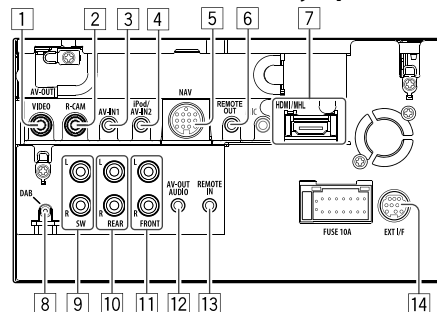

- 1 AV-OUT/Выход видеосигнала (Желтый)
- 2 Вход с камеры заднего вида (Желтый)
- 3 Вход аудио/видео (AV-IN1)*¹
- 4 Вход iPod/аудиовизуальный (iPod/AV-IN2)*¹
- 5 Вход NAVI I/F*²
- 6 Выход дистанционного управления ТВ-тюнером

- 7 Вход HDMI/MHL
- 8 Вход антенны DAB*³
- 9 Выход предусилителя низкочастотного динамика (монофонический выход)*⁴
 - Левый выход сабвуфера (Белый)
 - Правый выход сабвуфера (Красный)
- 10 Задний предвыход*⁴
 - Левый аудиовыход (Белый)
 - Правый аудиовыход (Красный)
- 11 Передний предвыход*⁴
 - Левый аудиовыход (Белый)
 - Правый аудиовыход (Красный)
- 12 Аудиовыход (мини-разъем $\phi 3,5$)
Мини-разъем стереофонического типа без сопротивления
- 13 Прямой вход с рулевого пульта дистанционного управления (мини-разъем $\phi 3,5$)*²
- 14 Разъем внешнего интерфейса EXT I/F для подключения адаптера, имеющегося в коммерческой продаже (постоянное напряжение 12 В \approx 500 мА макс.)*²

*¹ При подключении компонента для воспроизведения к "AV-IN1" или "AV-IN2" используйте аудио-/видеокабель CA-3AV (опциональная принадлежность).

*² Только для DDX7015BT/DDX5015BT/DDX5015DAB.

*³ Только для DDX5015DAB. Чтобы использовать цифровое радио, подсоедините CX-DAB1 (опциональная принадлежность).

*⁴ При подсоединении внешнего усилителя подсоедините провод заземления к шасси автомобиля, в противном случае устройство может повредиться.

ПОДСОЕДИНЕНИЕ/УСТАНОВКА

Подсоединение микрофона для Bluetooth

Подсоедините микрофон (5) к разъему MIC.

- Чтобы установить микрофон, снимите липкую ленту, зафиксируйте в позиции установки, затем отрегулируйте направление микрофона в сторону водителя. После установки закрепите кабель микрофона к автомобилю с помощью зажимов (продаются отдельно).

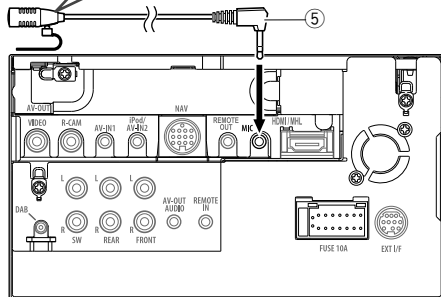
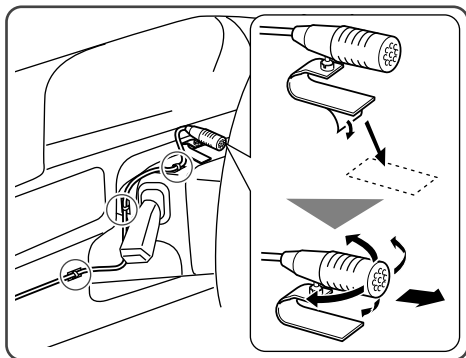

Демонтаж устройства

Снятие декоративной панели

- 1 Зацепите захваты на ключе для демонтажа (4) и снимите два фиксатора в нижней части. Опустите рамку и потяните ее вперед.

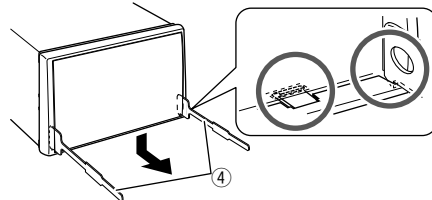

- 2 Отсоедините две верхние точки.

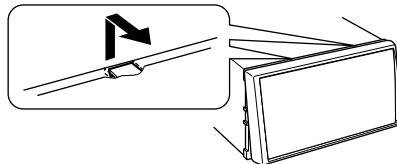

- Таким же образом рамку можно снять с верхней части.

Демонтаж устройства

- 1 Снимите декоративную панель. (См. столбец слева.)
- 2 Вставьте два ключа для демонтажа (4), затем потяните их на себя, как это показано на рисунке, таким образом, чтобы можно было снять устройство.

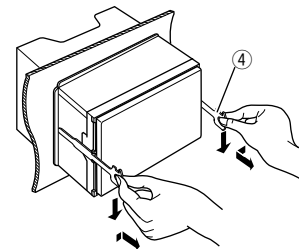

- Соблюдайте осторожность, чтобы не получить травмы от захватов на ключе для демонтажа.

СПРАВОЧНАЯ ИНФОРМАЦИЯ

Обслуживание

❑ Предостережение, касающееся чистки устройства

Не используйте какие-либо растворители (например, разбавитель, бензин и т.д.), моющие средства или инсектициды. Это может повредить монитор или устройство.

Рекомендуемый способ чистки:

Осторожно протирайте панель мягкой сухой тканью.

❑ Конденсация влаги

Влага может конденсироваться на линзе внутри устройства в следующих случаях:

- После включения автомобильного обогревателя.
- При повышении влажности внутри автомобиля. Это может привести к неисправной работе устройства. В этом случае извлеките диск и оставьте приемник включенным на несколько часов, чтобы испарилась влага.

❑ Как обращаться с дисками

- При извлечении диска из футляра, нажмите на центральный держатель футляра и снимите диск, удерживая его за края.



- Всегда удерживайте диск за края. Не прикасайтесь к поверхности, на которой находится запись.
- Чтобы поместить диск в футляр, аккуратно установите диск на центральный держатель (стороной с изображением вверх).
 - После прослушивания обязательно помещайте диски в их футляры.

❑ Хранение дисков в чистом виде

Воспроизведение грязного диска может быть некорректным.

Если диск загрязнится, протрите его мягкой тканью по прямой линии от центра к краю.



- Не используйте растворители (например, обычное средство для чистки кассет, распыляемые средства, разбавитель, бензин и т.д.) для чистки дисков.

❑ Прослушивание новых дисков

Вблизи внутреннего и внешнего краев новых дисков иногда бывают грубые выступы. Такой диск не может быть загружен в приемник.



- Чтобы удалить такие пятна, потрите их карандашом или шариковой ручкой и т.д.

Дополнительная информация

❑ Воспроизведение файла

Воспроизведение файлов DivX (только для дисков)

- Данное устройство может воспроизводить файлы DivX с расширениями <.divx>, <.div> или <.avi> (не зависит от регистра).
- Звуковой поток должен соответствовать характеристикам MP3 или Dolby Digital.
- Файл, закодированный в режиме чересстрочной развертки, может воспроизводиться неправильно.
- Максимальная скорость передачи для видеосигналов (средняя) составляет 8 Мбит/с.

Воспроизведение файлов MPEG1/MPEG2

- Данное устройство может воспроизводить файлы MPEG1/MPEG2 с расширениями <.mpg> или <.mpeg>.
- Формат потока должен быть совместим с системным/программным потоком MPEG. Поддерживаются файлы в формате MP@ML (Основной профиль и основной уровень)/SP@ML (Простой профиль и основной уровень)/MP@LL (Основной профиль и низкий уровень).
- Звуковые потоки должны соответствовать характеристикам MPEG1 Audio Layer-2 или Dolby Digital.

Воспроизведение файлов JPEG/BMP/PNG (только для USB)

- Данное устройство может воспроизводить файлы изображений с расширениями <.jpg>, <.jpeg>, <.bmp> или <.png>.
- Данное устройство может воспроизводить файлы, имеющие разрешение от 32 x 32 до 8 192 x 7 680.
В зависимости от разрешения может потребоваться более продолжительное время для отображения файла.
- Данное устройство может воспроизводить файлы JPEG основного формата. Файлы JPEG прогрессивного формата или формата “без потерь” невозможно воспроизвести.

СПРАВОЧНАЯ ИНФОРМАЦИЯ

Воспроизведение аудиофайлов (для дисков: MP3/WMA/AAC, для USB: MP3/WMA/WAV/AAC/FLAC)

- Данный приемник может воспроизводить файлы с расширением <.mp3>, <.wma>, <.wav>, <.m4a> или <.flac> (не зависит от регистра).
- Файлы отображаются на данном устройстве в соответствии со следующими характеристиками:
 - Скорость передачи данных:
 - MP3: 8 кбит/с – 320 кбит/с
 - WMA: 48 кбит/с – 192 кбит/с
 - AAC: Для дисков: 16 кбит/с – 320 кбит/с
 - Для USB: 32 кбит/с – 320 кбит/с
 - Частота дискретизации:
 - MP3: 8 кГц – 48 кГц
 - WMA: Для дисков: 32 кГц – 48 кГц
 - Для USB: 8 кГц – 48 кГц
 - WAV: 44,1 кГц
 - AAC: 16 кГц – 48 кГц
 - FLAC : 8 кГц – 48 кГц
- Данное устройство может отображать теги ID3 версии 1.0/1.1/2.2/3/2.4 (для формата MP3).
- Устройство также может отображать теги WMA/AAC/FLAC.
- Данный приемник может воспроизводить файлы, записанные в режиме VBR (переменная скорость в битах).
- Для файлов, записанных в режиме VBR, по-разному отображается время от начала воспроизведения.

- Данное устройство не может воспроизводить следующие файлы:
 - Файлы MP3, закодированные в форматах MP3i и MP3 PRO.
 - Файлы MP3, закодированные в формате Layer 1/2.
 - Файлы WMA, закодированные в формате “без потерь”, профессиональном и голосовом форматах.
 - Файлы WMA, основой которых служит формат, отличный от формата Windows Media® Audio.
 - Файлы WMA/AAC, защищенные от копирования по методу DRM.
 - Файлы AAC, закодированные каким-либо другим приложением, кроме iTunes.
 - Файлы AAC, защищенные от копирования с помощью FairPlay (за исключением хранящихся на iPod).
 - Файлы, содержащие данные, например, AIFF, ATRAC3 и т.д.
- Данное устройство может отображать картинки обложки, отвечающие указанным ниже требованиям:
 - Размер картинки: разрешение от 32 x 32 до 1 232 x 672 (PNG: 800 x 480)
 - Размер данных: менее 650 Кб.
 - Тип файла: JPEG/PNG/BMP

Воспроизведение файлов H.264/WMV (только для USB)

- Данное устройство может воспроизводить файлы с расширениями <.mp4>, <.wmv>, <.avi> или <.mkv>.
- Данное устройство может воспроизводить только файлы размером до 2 Гб.
- Формат потока должен быть совместим с системным/программным потоком MPEG.

❑ Воспроизведение диска Типы воспроизводимых дисков

Тип диска	Формат записи, тип файла и т.д.
DVD <ul style="list-style-type: none">• Данное устройство не может воспроизводить или испускать звук DTS.	Видео DVD-диск*1
DVD-диск однократной или многократной записи (DVD-R/-RW*2, +R/+RW*3) <ul style="list-style-type: none">• Видео DVD-диск: UDF-мост• DVD-VR• DivX/MPEG1/MPEG2/MP3/WMA/AAC: ISO 9660 level 1, level 2, Romeo, Joliet	<ul style="list-style-type: none">• Видео DVD-диск• DVD-VR*4• DivX/MPEG1/MPEG2• MP3/WMA/AAC
Dual Disc	Сторона DVD
CD/VCD	<ul style="list-style-type: none">• VCD (Видео компакт-диск)• Музыкальный компакт-диск/диск для CD-текста (CD-DA)
Компакт-диск однократной или многократной записи (CD-R/-RW) <ul style="list-style-type: none">• ISO 9660 level 1, level 2, Romeo, Joliet	<ul style="list-style-type: none">• VCD (Видео компакт-диск)• CD-DA• MPEG1/MPEG2• MP3/WMA/AAC

*1 Код региона DVD:
Для DDx7015BT/DDx5015DAB/DDx5015BT: 2
Для DDx5015BTR: 5

Если установить видео DVD-диск с неправильным кодом региона, на экране отображается сообщение “Region Code Error”.

*2 Диски DVD-R, записанные в формате “multi-border”, тоже воспроизводятся (кроме двухслойных дисков). Двухслойные диски DVD-RW не воспроизводятся.

*3 Возможно воспроизведение завершенных дисков +R/+RW (только в видеоформате). “DVD” выбирается в качестве типа диска когда загружается диск +R/+RW. Двухслойные диски +RW не воспроизводятся.

*4 Данное устройство не может воспроизводить содержимое, защищенное с помощью CPRM (защита содержимого для перезаписываемых носителей).

Продолжение на следующей странице...

СПРАВОЧНАЯ ИНФОРМАЦИЯ

Диски, не поддерживаемые для воспроизведения

- Ниже указаны типы и форматы дисков, не поддерживаемых для воспроизведения:
 - Диски DVD-Audio/DVD-ROM
 - MPEG4/JPEG/FLAC/MKV/DVD+VR/DVD-RAM, записанные на DVD-R/RW или +R/+RW
 - SVCD (Super Video CD), CD-ROM, CD-I (CD-I Ready), DTS-CD
 - MPEG4/JPEG/FLAC/MKV, записанные на CD-R/RW
- Диски некруглой формы.
- Диски с окрашенной записываемой поверхностью или грязные диски.
- Записываемые/перезаписываемые диски, которые не были финализированы.
- Диски диаметром 8 см. Попытка вставить такие диски с помощью адаптера может привести к неисправности.

Воспроизведение дисков DualDisc

Сторона диска "DualDisc", отличная от DVD, не совместима со стандартом "Compact Disc Digital Audio". Поэтому, возможно, не рекомендуется на данном устройстве использовать не-DVD сторону диска DualDisc.

Воспроизведение дисков однократной или многократной записи

- Данное устройство может распознавать до 64 770 файлов и 254 папок (до 255 файлов в папке).
- Используйте только "завершенные" диски.
- На данном приемнике возможно воспроизведение дисков с несколькими сеансами записи; однако, незавершенные сеансы будут пропускаться при воспроизведении.
- Некоторые диски или файлы могут не воспроизводиться из-за своих характеристик или условий записи.

❑ О данных, хранящихся на USB-устройстве/iPod/iPhone

- Мы не несем ответственности за любую потерю данных на iPod/iPhone или запоминающих устройствах USB большой емкости в процессе использования данного устройства.

❑ Воспроизведение USB-устройства Воспроизводимые файлы на USB-устройстве

- Данное устройство может воспроизводить файлы следующих типов, сохраненные на запоминающем устройстве USB большой емкости.
 - JPEG/BMP/PNG/MPEG1/MPEG2/MP3/WMA/WAV/AAC/FLAC/H.264/WMV (VC-1)
- Данное устройство может распознавать до 5 000 файлов и 250 папок (до 999 файлов в папке).
- Во избежание потери данных убедитесь в том, что создана резервная копия всех важных данных.

Замечания по использованию USB-устройства:

- Приемник может неправильно воспроизводить файлы с устройства USB при использовании удлинителя USB.
- Устройства USB, оснащенные специальными функциями, такими как безопасность данных, нельзя использовать с приемником.
- Не используйте устройство USB с 2 или более разделами.
- В зависимости от конфигурации устройств USB и коммуникационных портов некоторые устройства USB могут быть подключены неправильно, или соединение может быть потеряно.
- Данное устройство может не распознать карту памяти, вставленную в USB-устройство чтения карт.
- При подключении с помощью кабеля USB используйте кабель USB 2.0.

- Максимальное количество символов (1-байтные символы):
 - Имена папок: 128 символа
 - Имена файлов: 128 символа
- Не используйте устройство USB, если это может помешать безопасному вождению.
- Не отсоединяйте и не подсоединяйте повторно USB-устройство, когда на дисплее отображается сообщение "Reading".
- Электростатический заряд при подсоединении устройства USB может вызвать отклонения в воспроизведении устройства. В этом случае отсоедините устройство USB, затем выполните сброс настроек данного устройства и устройства USB.
- При работе с некоторыми видами устройств USB возможна неправильная работа и сбой питания.
- Во избежание повреждения не оставляйте устройство USB в автомобиле и не подвергайте его воздействию прямых солнечных лучей или высокой температуры.

СПРАВОЧНАЯ ИНФОРМАЦИЯ

Замечания по воспроизведению

iPod/iPhone

- iPod/iPhone, которые могут подсоединяться к данному устройству:
Made for
 - iPod with video
 - iPod classic
 - iPod nano (7th Generation)
 - iPod nano (6th Generation)
 - iPod nano (5th Generation)
 - iPod nano (4th Generation)
 - iPod nano (3rd Generation)
 - iPod touch (5th Generation)
 - iPod touch (4th Generation)
 - iPod touch (3rd Generation)
 - iPod touch (2nd Generation)
 - iPod touch (1st Generation)
 - iPhone 5S
 - iPhone 5C
 - iPhone 5
 - iPhone 4S
 - iPhone 4
 - iPhone 3GS
 - iPhone 3G
 - iPhone
- При управлении iPod/iPhone некоторые операции могут выполняться некорректно или не так, как ожидалось. В этом случае см. веб-узел компании KENWOOD:
<www.kenwood.com/cs/ce/ipod>
- Для некоторых моделей iPod/iPhone работа может осуществляться с отклонениями или становиться нестабильной во время операций. В этом случае отсоедините устройство iPod/iPhone и проверьте его состояние.
Если работа не улучшится или замедлится, выполните сброс настроек iPod/iPhone.
- При включении этого устройства iPod/iPhone заряжается через устройство.
- Текстовая информация может отображаться неправильно.

Коды языков (при выборе языков DVD/DVD-VR)

AA	Афарский	GL	Галисийский	MI	Маори	SO	Сомали
AB	Абхазский	GN	Гуарани	MK	Македонский	SQ	Албанский
AF	Африкаанс	GU	Гуярати	ML	Малайялам	SR	Сербский
AM	Амхарский	HA	Хауса	MN	Монгольский	SS	Сисвази
AR	Арабский	HI	Хинди	MO	Молдавский	ST	Сесотхо
AS	Ассамский	HR	Хорватский	MR	Маратхи	SU	Суданский
AY	Аймара	HU	Венгерский	MS	Малайский (MAY)	SW	Суахили
AZ	Азербайджанский	HY	Армянский	MT	Мальтийский	TA	Тамильский
BA	Башкирский	IA	Интерлингва	MY	Бирманский	TE	Телугу
BE	Белорусский	IE	Интерлингво	NA	Науруанский	TG	Таджикский
BG	Болгарский	IK	Инупиак	NE	Непальский	TH	Тайский
BH	Бихарийский	IN	Индонезийский	NO	Норвежский	TI	Тигриния
BI	Бислабийский	IS	Исландский	OC	Окитан	TK	Туркменский
BN	Бенгальский, бангла	IW	Иврит	OM	(Афан) Оромо	TL	Тагальский
BO	Тибетский	JA	Японский	OR	Ория	TN	Сетсвана
BR	Бретонский	JI	Идиш	PA	Panjabi	TO	Тонга
CA	Каталанский	JW	Яванский	PL	Польский	TR	Турецкий
CO	Корсиканский	KA	Грузинский	PS	Пашто, пушту	TS	Тсонго
CS	Чешский	KK	Казахский	QU	Кечуа	TT	Татарский
CY	Валлийский	KL	Гренландский	RM	Ретороманский	TW	Тви
DZ	Дзонг-кэ	KM	Камбоджийский	RN	Курунди	UK	Украинский
EL	Греческий	KN	Дравидийский	RO	Румынский	UR	Урду
EO	Эсперанто	KO	Корейский (KOR)	RW	Кинаруанда	UZ	Узбекский
ET	Эстонский	KS	Кашмирский	SA	Санскрит	VI	Вьетнамский
EU	Баскский	KU	Курдский	SD	Синдхи	VO	Волапак
FA	Персидский	KY	Киргизский	SG	Саньэ	WO	Волоф
FI	Финский	LA	Латинский	SH	Сербо-хорватский	XH	Коса
FJ	Фиджи	LN	Лингала	SI	Сингальский	YO	Йоруба
FO	Фарерский	LO	Лаосский	SK	Словацкий	ZU	Зулуцкий
FY	Фризский	LT	Литовский	SL	Словенский		
GA	Ирландский	LV	Латвийский, латышский	SM	Самоанский		
GD	Гаэльский	MG	Малагасийский	SN	Шона		

Список сообщений об ошибках

Если во время эксплуатации устройства произойдет ошибка, отобразится соответствующее сообщение. Выполните надлежащее действие в соответствии с приведенным ниже списком сообщений/решений/причин.

“No Signal”/“No Video Signal”:

- Запустите воспроизведение на внешнем устройстве, подключенном к входному разъему AV-IN1 или iPod/AV-IN2.
- Запустите воспроизведение на смартфоне, подключенном к входному разъему HDMI/MHL.
- Проверьте кабели и соединения.
- Слишком слабый входной сигнал.

“Miswiring DC Offset Error”/“Warning DC Offset Error”:

- Кабель динамика закорочен или вошел в контакт с шасси автомобиля. Проложите или изолируйте кабель динамика надлежащим образом, затем сбросьте настройки устройства. (стр. 3 и 58)

“Parking off”:

- Воспроизводимое изображение не отображается, когда не включен стояночный тормоз.

“Authorization Error”:

- Убедитесь в том, что подключенный iPod/iPhone совместим с данным устройством. (стр. 65)

“USB Device Error”:

- Отклонения в напряжении питания USB.
- Выключите, а затем снова включите устройство.
- Подключите другое устройство USB.

“Panel Mecha Error”:

- Панель не работает надлежащим образом. Перенастройте приемник.

“No Navigation”:

- Не подсоединен блок навигации.

“Connection Error”:

- Устройство зарегистрировано, но установить соединение не удается. Подсоедините зарегистрированное устройство. (стр. 37)

“Please Wait...”:

- Устройство выполняет подготовку к использованию функции Bluetooth. Если сообщение не исчезает, выключите и снова включите приемник, после чего выполните повторное подключение устройства Bluetooth (или выполните сброс приемника).

“No Voice Device”:

- Подключенный мобильный телефон не имеет системы распознавания речи.

“No Data”:

- В подключенном телефоне Bluetooth отсутствуют данные телефонной книги.

“Initialize Error”:

- Устройство не удалось инициализировать модуль Bluetooth. Попробуйте выполнить операцию еще раз.

“Dial Error”:

- Не удалось набрать номер. Попробуйте выполнить операцию еще раз.

“Hung Up Error”:

- Звонок еще не завершен. Припаркуйте автомобиль и завершите звонок, управляя подключенным мобильным телефоном.

“Pick Up Error”:

- Устройство не удалось принять звонок.

“Antenna Error”:

- В цепи антенны произошло короткое замыкание и сработал защитный контур.
- Проверьте антенну цифрового радио. Если используется пассивная антенна, установите питание антенны на “OFF”.

Устранение проблем

Не всякое нарушение в работе устройства является результатом его неисправности. Перед обращением в сервисный центр проверьте следующее.

- Сведения об операциях с внешними устройствами см. в инструкциях, входящих в комплект поставки адаптеров, предназначенных для установления подключений (а также в инструкциях, прилагаемых к внешним устройствам).

□ Общие сведения

Динамики при этом отключатся.

- Установите оптимальный уровень громкости.
- Проверьте кабели и соединения.

На экране не отображается изображение.

- Включите экран. (стр. 8)

Приемник не работает.

- Перенастройте приемник. (стр. 3)

Не работает пульт дистанционного управления*.

- Замените батарейку.

* Приобретите KNA-RCDV331 отдельно.

СПРАВОЧНАЯ ИНФОРМАЦИЯ

❑ Диски

Диски однократной и многократной записи не воспроизводятся.

- Вставьте завершённый диск.
- Выполните завершение диска в помощью устройства, использованного для записи.

Нельзя пропустить дорожки дисков однократной и многократной записи.

- Вставьте завершённый диск.
- Выполните завершение диска в помощью устройства, использованного для записи.

Воспроизведение не начинается.

- Формат файлов не поддерживается устройством.

Изображение не появляется на внешнем мониторе.

- Правильно подсоедините видеокабель.
- Выберите правильный вход на внешнем мониторе.

Не воспроизводятся диски DivX/MPEG1/MPEG2/MP3/WMA/AAC.

- Запишите дорожки на подходящие диски, используя совместимое программное приложение. (стр. 63)
- Добавьте к именам файлов правильные коды разрешения.

Дорожки на диске однократной записи/перезаписываемом диске воспроизводятся намеченным образом.

- Порядок воспроизведения может отличаться по сравнению с другими проигрывателями.

❑ USB

“Reading” не исчезает с экрана.

- Выключите, а затем снова включите питание.

Звук иногда прерывается во время воспроизведения дорожки.

- Дорожки не скопированы в устройство USB должным образом. Скопируйте дорожки еще раз и повторите попытку.

Дорожки не воспроизводятся намеченным образом.

- Порядок воспроизведения может отличаться по сравнению с другими проигрывателями.

❑ iPod/iPhone

Динамики при этом отключатся.

- Отсоедините iPod/iPhone, затем подсоедините его снова.
- Выберите другой источник, затем снова выберите “iPod”.

iPod/iPhone не включается или не работает.

- Проверьте соединительный кабель и подключение.
- Обновите версию микропрограммы.
- Зарядите батарею.
- Сбросьте настройки iPod/iPhone.

Звук искажается.

- Отключите эквалайзер на устройстве или на iPod/iPhone.

Генерируется много шумов.

- Отключите (снимите отметку) “VoiceOver” на iPod/iPhone. За подробной информацией обращайтесь на сайт <<http://www.apple.com>>.

При воспроизведении дорожки, содержащей обложку, операции недоступны.

- Управление устройством осуществляйте после загрузки обложки.

Не воспроизводятся видеозаписи.

- Подсоедините с помощью кабеля USB Audio и Video KCA-iP202 для iPod/iPhone, кроме iPod nano (седьмое поколение)/iPod touch (пятое поколение)/iPhone 5S/iPhone 5C/iPhone 5, или KCA-HD100 и KCA-iP103 через адаптер Lightning-Digital AV для iPod nano (седьмое поколение)/iPod touch (пятое поколение)/iPhone 5S/iPhone 5C/iPhone 5. Другие кабели использовать не могут.

Звуковое сопровождение видеозаписей не воспроизводится.

- Подсоедините с помощью кабеля USB Audio и Video KCA-iP202 для iPod/iPhone, кроме iPod nano (седьмое поколение)/iPod touch (пятое поколение)/iPhone 5S/iPhone 5C/iPhone 5, или KCA-HD100 и KCA-iP103 через адаптер Lightning-Digital AV для iPod nano (седьмое поколение)/iPod touch (пятое поколение)/iPhone 5S/iPhone 5C/iPhone 5. Другие кабели использовать не могут.

❑ Тюнер

Автоматическое программирование АМЕ не работает.

- Сохраните радиостанции вручную. (стр. 25)

Статические помехи при прослушивании радио.

- Плотно подсоедините антенну.

СПРАВОЧНАЯ ИНФОРМАЦИЯ

❑ Цифровое Радио (DAB) (только для DDX5015DAB)

Не удается принимать ансамбль.

- Район вашего нахождения не покрывается ансамблем.

Антенна DAB не вытянута или не расположена надлежащим образом.

- Отрегулируйте антенну и попробуйте выполнить поиск ансамбля еще раз.
- Подсоедините активную антенну (не прилагается в комплекте поставки).

❑ AV-IN1/AV-IN2

На экране не появляется изображение.

- Включите видеоприемник, если он выключен.
- Правильно подсоедините видеоприемник.

❑ AUPEO!

Приложение не работает.

- Установленная на вашем iPod touch/iPhone/Android версия приложения не является последней. Обновите приложение.

❑ Bluetooth

Плохое качество звука телефона.

- Уменьшите расстояние между устройством и мобильным телефоном Bluetooth.
- Переместите автомобиль в место с более сильным уровнем сигнала сотовой сети.

При использовании аудиопроигрывателя Bluetooth происходит прерывание звука.

- Уменьшите расстояние между устройством и аудиопроигрывателем Bluetooth.
- Отключите устройство, подключенное для "Bluetooth phone".
- Выключите, а затем включите приемник. (Если звук по-прежнему не воспроизводится) повторно подключите проигрыватель.

Не удается осуществить управление подключенным аудиопроигрывателем.

- Проверьте, поддерживает ли подключенный аудиопроигрыватель профиль AVRCP (Audio Video Remote Control Profile, профиль удаленного управления аудио- и видеоприемниками).

Устройство Bluetooth не обнаруживает устройство.

- Выполните поиск с устройства Bluetooth еще раз.

Приемник не выполняет сопряжение с устройством Bluetooth.

- Для устройств, совместимых с Bluetooth 2.1: Зарегистрируйте устройство с помощью PIN-кода. (стр. 36)
- Для устройств, совместимых с Bluetooth 2.0: Введите одинаковый PIN-код для приемника и целевого устройства. Если в инструкциях по эксплуатации устройства не указан PIN-код, попробуйте ввести "0000" или "1234".
- Выключите, а затем включите устройство Bluetooth.

Возникает эхо сигнала или шум.

- Отрегулируйте положение микрофона.
- Отрегулируйте уровень эха или уровень уменьшения шума. (стр. 38)

Устройство не отвечает при попытке скопировать на него телефонную книгу.

- Возможно, была предпринята попытка копирования тех же записей (что сохранены) на устройство.

СПРАВОЧНАЯ ИНФОРМАЦИЯ

Технические характеристики

❑ Блок монитора

Размер картинки (Ш x В)	
DDX7015BT:	Ширина 6,95 дюйма (по диагонали) 156,6 мм × 81,6 мм
DDX5015DAB/DDX5015BT/DDX5015BTR:	Ширина 6,2 дюйма (по диагонали) 137,5 мм × 77,2 мм
Система отображения	Прозрачная TN ЖК-панель TFT
Система привода	Система с активной матрицей TFT
Число точек	1 152 000 (800H × 480V × RGB)
Количество эффективных пикселей	99,99 %
Конфигурация размещения пикселей	Полосовое RGB
Подсветка	LED

❑ Блок проигрывателя компакт-дисков

Цифроаналоговый преобразователь	24-бит
Аудиодекодер	Linear PCM/Dolby Digital/MP3/WMA/AAC
Видеодекодер	MPEG1/MPEG2/DivX
Коэффициент детонации	Ниже измеримого предела
Частотная характеристика	
Частота дискретизации	96 кГц: от 20 Гц до 20 000 Гц
Частота дискретизации	48 кГц: от 20 Гц до 20 000 Гц
Частота дискретизации	44,1 кГц: от 20 Гц до 20 000 Гц
Общее гармоническое искажение	0,010 % (1 кГц)
Отношение сигнал/помеха	94 дБ (DVD-Video 96 кГц)
Динамический диапазон	91 дБ (DVD-Video 96 кГц)
Формат диска	DVD-Video/DVD-VR/VIDEO-CD/CD-DA
Частота дискретизации	44,1 кГц/48 кГц/96 кГц
Количество бит квантования	16/20/24-бит

❑ Характеристики USB-интерфейса

Стандарт USB	USB 2.0 High Speed
Файловая система	FAT 16/32
Максимальная мощность тока питания	постоянное напряжение 5 В \equiv 1 А
Цифроаналоговый преобразователь	24-бит
Аудиодекодер	MP3/WMA/AAC/WAV/FLAC
Видеодекодер	MPEG1/MPEG2/H.264/WMV/JPEG/BMP/PNG

❑ Блок интерфейса HDMI

Тип коннектора TYPE-A

❑ Блок интерфейса MHL

Поддерживаемая версия	MHL 2
Максимальная мощность тока питания	постоянное напряжение 5 В \equiv 900 мА

❑ Блок Bluetooth

Технология	Bluetooth 3.0 + EDR
Частота	от 2,402 ГГц до 2,480 ГГц
Выходная мощность	+4 дБм (MAX), 0 дБм (AVE), Power Class 2
Максимальная зона действия	Около 10 м в зоне прямой видимости
Аудиокодек	SBC/AAC/MP3
Профиль	HFP (Hands Free Profile, профиль громкой связи) A2DP (Advanced Audio Distribution Profile, профиль расширенного распространения звука) AVRCP (Audio/Video Remote Control Profile, профиль удаленного управления звуком и видеоизображением) GAP (Generic Access Profile, общий профиль доступа) PBAP (Phonebook Access Profile, профиль доступа к телефонной книге) SDP (Service Discovery Profile, профиль обнаружения услуг) SPP (Serial Port Profile, профиль последовательного порта)

СПРАВОЧНАЯ ИНФОРМАЦИЯ

□ Блок DSP

Графический эквалайзер

ДИАПАЗОН 7 диапазонов

Частота (Гц) (BAND1-7)

62,5/160/400/1к/2,5к/6,3к/16к

Усиление -9/-8/-7/-6/-5/-4/-3/-2/

-1/0/1/2/3/4/5/6/7/8/9 дБ

2-полосный разделительный фильтр

ФИЛЬТР ВЕРХНИХ ЧАСТОТ частота

Through/50/60/80/100/120/150/
180/220

КРУТИЗНА СРЕЗА

-6/-12/-18/-24 дБ/окт.

ФИЛЬТР НИЖНИХ ЧАСТОТ частота

50/60/80/100/120/Through

КРУТИЗНА СРЕЗА

-6/-12/-18/-24 дБ/окт.

Позиция

Передний/Задний/Низкочастотный Задержка

от 0 см до 610 см (с шагом 2,0 см)

Усиление

от -8 дБ до 0 дБ

Уровень низкочастотного динамика

от -50 дБ до +10 дБ

□ Блок тюнера FM

Диапазон частот (50 кГц)

от 87,5 МГц до 108,0 МГц

Полезная чувствительность (S/N: 26 дБ)

6,2 дБф (0,56 мкВ/75 Ω)

Пороговая чувствительность (S/N: 46 дБ)

15,2 дБф (1,58 мкВ/75 Ω)

Частотная характеристика (±3,0 дБ)

от 30 Гц до 15 кГц

Отношение сигнал/помеха

68 дБ (MONO)

Избирательность (±400 кГц)

≥ 80 дБ

Разделение стереоканалов

40 дБ (1 кГц)

□ Характеристики тюнера ДВ

Диапазон частот (9 кГц)

от 153 кГц до 279 кГц

Полезная чувствительность

45 мкВ

□ Характеристики тюнера СВ

Диапазон частот (9 кГц)

от 531 кГц до 1 611 кГц

Полезная чувствительность

28,5 мкВ

□ Блок цифрового тюнера (DAB) (DDX5015DAB)

Диапазон частот

L-BAND: 1 452,960 МГц до 1 490,624 МГц

BAND III: 174,928 МГц до 239,200 МГц

Чувствительность

-100 дБм

Отношение сигнал/помеха

90 дБ

Соединитель антенны DAB

Тип соединителя:

SMB

Выходное напряжение:

14,4 В (допускается от 11 В до 16 В)

Максимальный ток: < 100 мА

СПРАВОЧНАЯ ИНФОРМАЦИЯ

❑ Видеохарактеристики

Система цветности внешнего входного видеосигнала
NTSC/PAL

Уровень внешнего входного видеосигнала
(мини-разъем)

1 В (размах)/75 Ω

Макс. уровень внешнего входного аудиосигнала
(мини-разъем)

2 В/ 25 кΩ

Уровень выходного видеосигнала (разъемы RCA)

1 В (размах)/75 Ω

Уровень выходного аудиосигнала (мини-разъемы)

1,2 В/ 10 кΩ

Аналоговый вход RGB

0,7 В (размах)/75 Ω*

* Только для DDX7015BT/DDX5015DAB/DDX5015BT.

❑ Аудиохарактеристики

Максимальная мощность (передние и задние)

50 Вт x 4

Типичная выходная мощность

Максимальная мощность
полосы пропускания
(при суммарном коэффициенте
гармоник менее 1%)

22 Вт x 4

Уровень выхода предусилителя

4 В/10 кΩ

Импеданс выхода предусилителя

≤ 600 Ω

Импеданс громкоговорителей

от 4 Ω до 8 Ω

❑ Общие сведения

Рабочее напряжение

14,4 В (допускается от 10,5 В до
16 В)

Максимальный потребляемый ток

10 А

Монтажные размеры (Ш × В × Г)

DDX7015BT: 182 мм × 112 мм × 162 мм

DDX5015DAB/DDX5015BT/DDX5015BTR:
182 мм × 112 мм × 157 мм

Диапазон рабочих температур

от -10°C до +60°C

Вес

DDX7015BT: 2,5 кг

DDX5015DAB/DDX5015BT/DDX5015BTR:

2,0 кг

Конструкция и технические требования могут
быть изменены без уведомления.

❑ Товарные знаки и лицензии

- Manufactured under license from Dolby Laboratories. Dolby and the double-D symbol are trademarks of Dolby Laboratories.
- “DVD Logo” is a trademark of DVD Format/Logo Licensing Corporation registered in the US, Japan and other countries.
- The “AAC” logo is a trademark of Dolby Laboratories.
- Microsoft and Windows Media are either registered trademarks or trademarks of Microsoft Corporation in the United States and/or other countries.
- “Made for iPod,” and “Made for iPhone” mean that an electronic accessory has been designed to connect specifically to iPod, or iPhone, respectively, and has been certified by the developer to meet Apple performance standards. Apple is not responsible for the operation of this device or its compliance with safety and regulatory standards. Please note that the use of this accessory with iPod, or iPhone may affect wireless performance. iPhone, iPod, iPod classic, iPod nano, and iPod touch are trademarks of Apple Inc., registered in the U.S. and other countries.
- Lightning is a trademark of Apple Inc.
- This item incorporates copy protection technology that is protected by U.S. patents and other intellectual property rights of Rovi Corporation. Reverse engineering and disassembly are prohibited.
- Font for this product is designed by Ricoh.

СПРАВОЧНАЯ ИНФОРМАЦИЯ

- THIS PRODUCT IS LICENSED UNDER THE MPEG-4 VISUAL PATENT PORTFOLIO LICENSE FOR THE PERSONAL AND NON-COMMERCIAL USE OF A CONSUMER FOR (i) ENCODING VIDEO IN COMPLIANCE WITH THE MPEG-4 VISUAL STANDARD ("MPEG-4 VIDEO") AND/OR (ii) DECODING MPEG-4 VIDEO THAT WAS ENCODED BY A CONSUMER ENGAGED IN A PERSONAL AND NON-COMMERCIAL ACTIVITY AND/OR WAS OBTAINED FROM A VIDEO PROVIDER LICENSED BY MPEG LA TO PROVIDE MPEG-4 VIDEO. NO LICENSE IS GRANTED OR SHALL BE IMPLIED FOR ANY OTHER USE. ADDITIONAL INFORMATION INCLUDING THAT RELATING TO PROMOTIONAL, INTERNAL AND COMMERCIAL USES AND LICENSING MAY BE OBTAINED FROM MPEG LA, LLC. SEE [HTTP://WWW.MPEGLA.COM](http://www.mpegla.com).
- THIS PRODUCT IS LICENSED UNDER THE AVC PATENT PORTFOLIO LICENSE FOR THE PERSONAL USE OF A CONSUMER OR OTHER USES IN WHICH IT DOES NOT RECEIVE REMUNERATION TO (i) ENCODE VIDEO IN COMPLIANCE WITH THE AVC STANDARD ("AVC VIDEO") AND/OR (ii) DECODE AVC VIDEO THAT WAS ENCODED BY A CONSUMER ENGAGED IN A PERSONAL ACTIVITY AND/OR WAS OBTAINED FROM A VIDEO PROVIDER LICENSED TO PROVIDE AVC VIDEO. NO LICENSE IS GRANTED OR SHALL BE IMPLIED FOR ANY OTHER USE. ADDITIONAL INFORMATION MAY BE OBTAINED FROM MPEG LA, L.L.C. SEE [HTTP://WWW.MPEGLA.COM](http://www.mpegla.com)
- Android is a trademark of Google Inc.
- The Bluetooth® word mark and logos are registered trademarks owned by Bluetooth SIG, Inc. and any use of such marks by JVC KENWOOD Corporation is under license. Other trademarks and trade names are those of their respective owners.
- The terms HDMI and HDMI High-Definition Multimedia Interface, and the HDMI logo are trademarks or registered trademarks of HDMI Licensing LLC in the United States and other countries.
- MHL and the MHL logo are a trademark or registered trademark of MHL, LLC.
 - Incorporates MHL 2
- libFLAC
 - Copyright (C) 2000,2001,2002,2003,2004,2005, 2006,2007,2008,2009 Josh Coalson
 - Redistribution and use in source and binary forms, with or without modification, are permitted provided that the following conditions are met:
 - Redistributions of source code must retain the above copyright notice, this list of conditions and the following disclaimer.
 - Redistributions in binary form must reproduce the above copyright notice, this list of conditions and the following disclaimer in the documentation and/or other materials provided with the distribution.
 - Neither the name of the Xiph.org Foundation nor the names of its contributors may be used to endorse or promote products derived from this software without specific prior written permission.

THIS SOFTWARE IS PROVIDED BY THE COPYRIGHT HOLDERS AND CONTRIBUTORS "AS IS" AND ANY EXPRESS OR IMPLIED WARRANTIES, INCLUDING, BUT NOT LIMITED TO, THE IMPLIED WARRANTIES OF MERCHANTABILITY AND FITNESS FOR A PARTICULAR PURPOSE ARE DISCLAIMED. IN NO EVENT SHALL THE FOUNDATION OR CONTRIBUTORS BE LIABLE FOR ANY DIRECT, INDIRECT, INCIDENTAL, SPECIAL, EXEMPLARY, OR CONSEQUENTIAL DAMAGES (INCLUDING, BUT NOT LIMITED TO, PROCUREMENT OF SUBSTITUTE GOODS OR SERVICES; LOSS OF USE, DATA, OR PROFITS; OR BUSINESS INTERRUPTION) HOWEVER CAUSED AND ON ANY THEORY OF LIABILITY, WHETHER IN CONTRACT, STRICT LIABILITY, OR TORT (INCLUDING NEGLIGENCE OR OTHERWISE) ARISING IN ANY WAY OUT OF THE USE OF THIS SOFTWARE, EVEN IF ADVISED OF THE POSSIBILITY OF SUCH DAMAGE.

- "aupeo" is a trade mark of Aupeo Ltd.

DIVX

- Настоящее сертифицированное устройство DivX Certified® прошло строгие испытания с целью убедиться в его способности воспроизводить видеоматериалы в формате DivX®.
- Для воспроизведения купленных видеозаписей в формате DivX сначала зарегистрируйте ваше устройство на vod.divx.com. Найдите ваш код регистрации в разделе DivX VOD в меню настроек вашего устройства. (стр. 53)
- Сертифицировано DivX Certified® для воспроизведения видеоматериалов в формате DivX®, включая премиум-контент.
- DivX®, DivX Certified® и соответствующие логотипы являются торговыми марками компании DivX, LLC и используются по лицензии.



Дата изготовления (месяц/год) находится на этикетке устройства.

В соответствии с Законом Российской Федерации “О защите прав потребителей” срок службы (годности) данного товара, “по истечении которого он может представлять опасность для жизни, здоровья потребителя, причинять вред его имуществу или окружающей среде” составляет семь (7) лет со дня производства. Этот срок является временем, в течение которого потребитель данного товара может безопасно им пользоваться при условии соблюдения инструкции по эксплуатации данного товара, проводя необходимое обслуживание, включающее замену расходных материалов и/или соответствующее ремонтное обеспечение в специализированном сервисном центре.

Дополнительные косметические материалы к данному товару, поставляемые вместе с ним, могут храниться в течение двух (2) лет со дня его производства.

Срок службы (годности), кроме срока хранения дополнительных косметических материалов, упомянутых в предыдущих двух пунктах, не затрагивает никаких других прав потребителя, в частности, гарантийного свидетельства KENWOOD, которое он может получить в соответствии с законом о правах потребителя или других законов, связанных с ним.

KENWOOD