

# HYUNDAI

## H- CMD7079

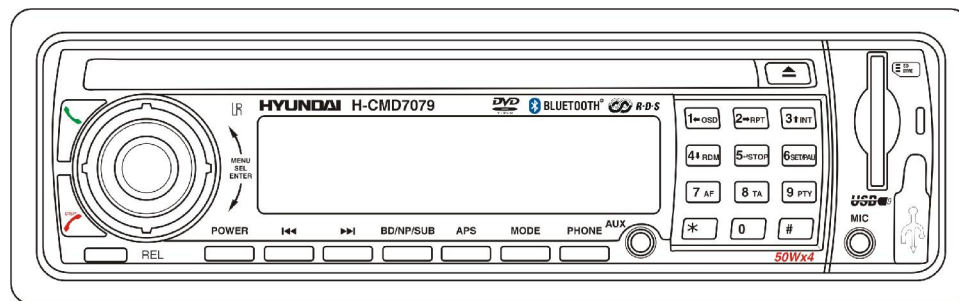
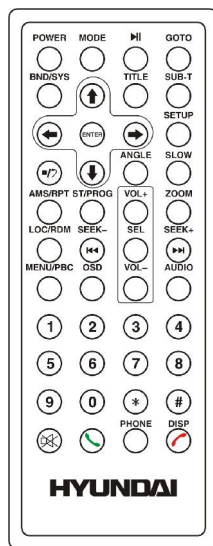

**DVD RECEIVER WITH BLUETOOTH**  
**Instruction manual**

**DVD-РЕСИВЕР С BLUETOOTH**  
**Руководство по эксплуатации**

## Dear customer!

Thank you for purchasing our product. For safety, it is strongly recommended to read this manual carefully before connecting, operating and/or adjusting the product and keep the manual for reference in the future.

## Table of contents

---

Table of contents .....	2
Important safeguards .....	3
Installation/Connections .....	4
Panel controls .....	9
Remote control (RC) .....	11
Glossary .....	13
General operations.....	14
Radio operations.....	17
DVD operations .....	20
Mixed-disc operations .....	24
VCD/CD/MP3 operations.....	26
AUX in, RCA out, SUB out, Video out and USB/SD operations .....	28
Menu operations.....	30
Bluetooth operations.....	38
Handling discs .....	41
Cleaning .....	41
Troubleshooting guide.....	42
Specification .....	43

## Important safeguards

---

- Using the device at temperature below  $-10^{\circ}\text{C}$  may cause the breakage of the device. Before using please heat up the passenger compartment to the recommended temperature!
- Read carefully through this manual to familiarize yourself with this high-quality system.
- Disconnect the vehicle's negative battery terminal while mounting and connecting the unit.
- When replacing the fuse, be sure to use one with an identical amperage rating. Using a fuse with a higher amperage rating may cause serious damage to the unit.
- Do not attempt to disassemble the unit. Laser beams from the optical pickup are dangerous to the eyes.
- Make sure that pins or other foreign objects do not get inside the unit; they may cause malfunctions, or create safety hazards such as electrical shock or laser beam exposure.
- If you have parked the car for a long time in hot or cold weather, wait until the temperature in the car becomes normal before operating the unit.
- Do not open covers and do not repair yourself. Consult the dealer or an experienced technician for help.
- Make sure you disconnect the power supply and aerial if you will not be using the system for a long period or during a thunderstorm.
- Make sure you disconnect the power supply if the system appears to be working incorrectly, is making an unusual sound, has a strange smell, has smoke emitting from it or liquids have got inside it. Have a qualified technician check the system.
- The unit is designed for negative terminal of the battery, which is connected to the vehicle metal. Please confirm it before installation.
- Do not allow the speaker wires to be shorted together when the unit is switched on. Otherwise it may overload or burn out the power amplifier.
- Do not install the detachable panel before connecting the wire.

# Installation/Connections

---

First complete the electrical connections, and then check them for correctness. If you are not confident working with electrical wiring, removing and reinstalling interior panels, carpeting, dashboards or other components of your vehicle, please call your dealer in order to have the unit professionally installed.

## Before the installation

### 1. Remove the old unit from the dashboard.

- Remove the outer trim frame.
- Insert the keys supplied with the old unit into both sides of the unit as shown in figure below until they click. Pull to remove the old unit from the dashboard. Do not disconnect wires at this time!

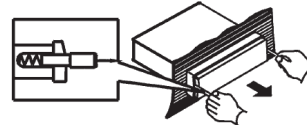
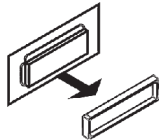

### 2. Mark polarity of the speaker wires.

Marking the polarity of the speaker wires will make it easier to connect the existing speakers to your unit. Consult wiring diagram of existing head unit before disconnecting any wires. If you are not positive of the polarity of the existing wires from the speakers to the head unit, install new wires.

- While the old unit is playing, disconnect the wires from one speaker.
- Take a length of masking tape and fold it around the wire so it forms a flag.
- On the masking tape mark the polarity of the speaker wires (+ & -), as well as left or right, and front or rear.
- Double check that you marked the first speaker correctly by checking that the speaker wires are the same at the head unit.
- Repeat this procedure for all of the speakers.
- Mark the power, ground, and any other wires also.

## Installation method A

**WARNING:** Disconnect negative battery terminal from battery before starting installation. Consult the vehicle's owner's manual for proper instructions.

Remove two transport screws from the top of the unit before installation.

1. After removing the old unit and mounting sleeve, insert supplied mounting sleeve in the opening.
2. Bend the tabs on the mounting sleeve to keep the mounting sleeve firmly in place.
3. Attach wires from the unit to existing wires. See wiring connections diagram. Insert the unit into dashboard.  
Then apply the trim frame to outside of the unit.
4. Support the unit using supplied rear mounting bolt and steel bar.

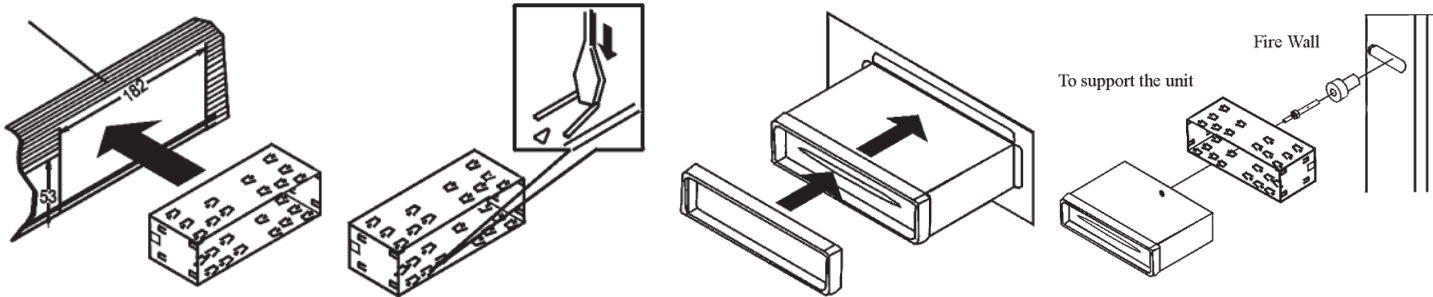

## Installation method B

**Note:** Outer trim frame, hook, and mounting sleeve are not used for this installation.

This is only intended as a general guide; contact the vehicle's manufacturer for specific instructions.

This method of installation uses the screw holes at the sides of the unit and the holes of the existing vehicle mounting bracket.

1. Remove the hooks on both sides.
2. Align the screw holes of the mounting bracket supplied with the car and the screw holes of the main unit. Tighten the 2 screws on each side of the unit. Then fasten the brackets to the car.
3. Attach wires of the unit to existing speaker wires. See wiring diagram.

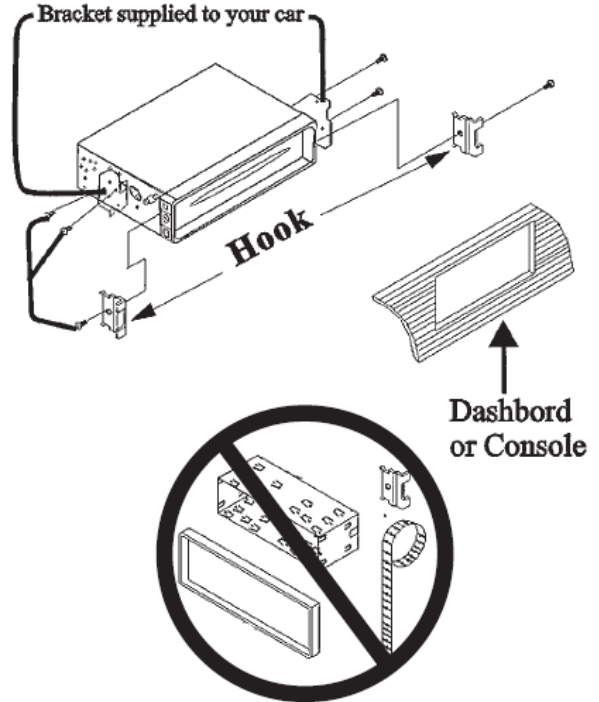
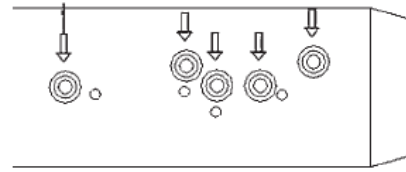

## Electrical connections

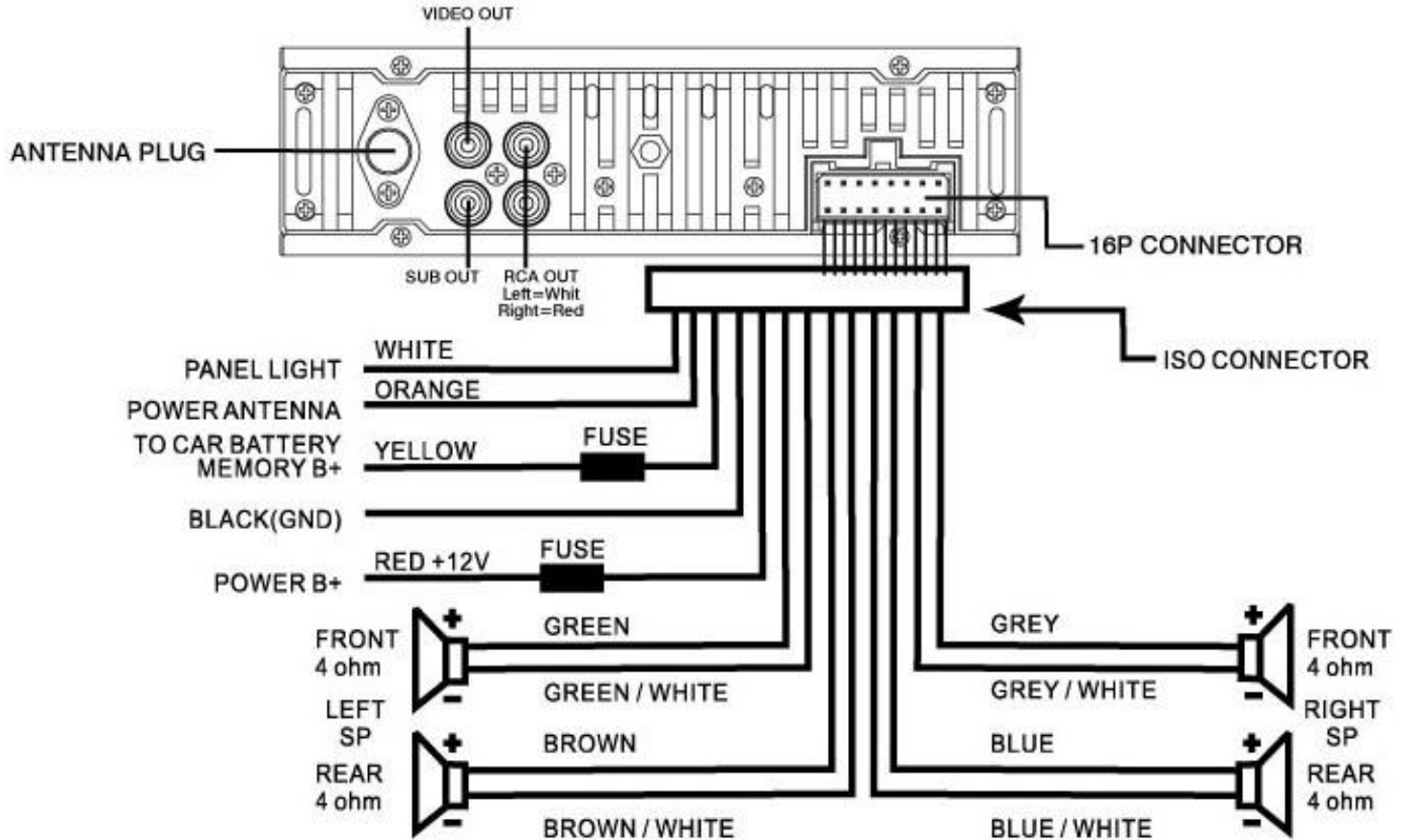

### **Speaker Wiring Notes**

Follow the above wiring diagram to install the head unit with new or existing speakers.

- This unit is designed for use with four (4) speakers with the impedance between 4 Ohms to 8 Ohms.
- An impedance load of less than 4 Ohms could damage the unit.

- Never bridge or combine the speaker wire outputs. When not using four speakers, use electrical tape to tape the ends of the unused speaker outputs to prevent a short circuit.
- Never ground the negative speaker terminals to chassis ground.

### Using the ISO Connector

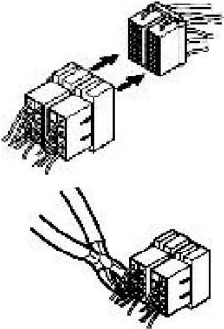

1. If your car is equipped with the ISO connector, then connect the ISO connectors as illustrated.

2. For connections without the ISO connectors, check the wiring in the vehicle carefully before connecting, incorrect connection may cause serious damage to this unit.

Cut the connector; connect the colored leads of the power cord to the car battery as shown in the color code table below for speaker and power cable connections.

Location	Function	
	Connector A	Connector B
1		Rear Right (+)---Blue
2		Rear Right (-)---Blue/White Stripe
3		Front Right (+)---Grey
4	Battery 12V (+)/yellow	Front Right (-)---Grey/White Stripe
5	Auto Antenna/orange	Front Left (+)---Green
6	Panel light/white	Front Left ((-)---Green/White Stripe
7	ACC+/red	Rear Left (+)---Brown
8	Ground/black	Rear Left (-)---Brown/White Stripe



# Panel controls

## Front panel

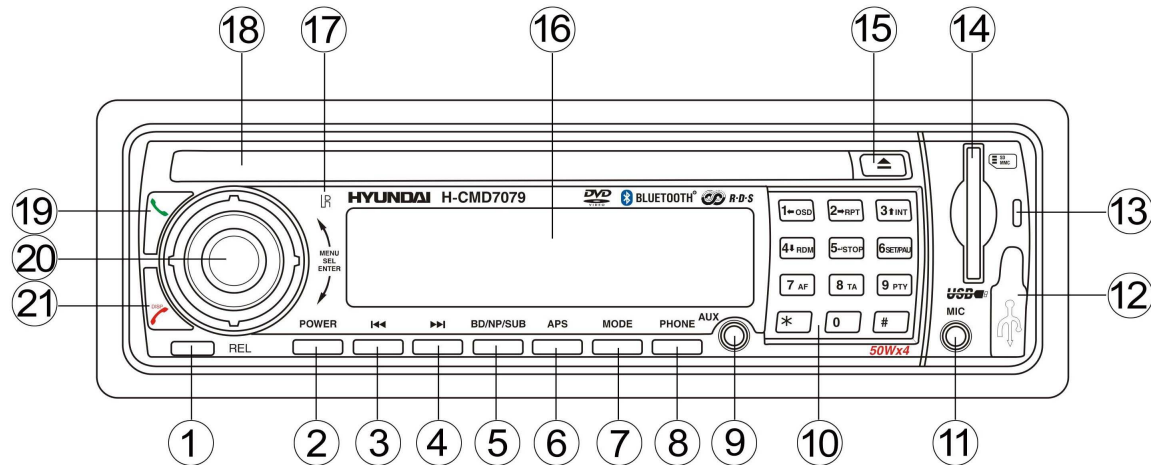

1. REL button
2. POWER button
3. PREVIOUS button
4. NEXT button
5. BD/NP/SUB button
6. APS button
7. MODE button
8. PHONE button
9. AUX IN
10. Numeric pad
11. MIC in
12. USB slot
13. Bluetooth operation indicator

14. SD slot
15. EJECT button
16. LCD display
17. Remote control sensor
18. DISC slot
19. ANSWER button
20. VOL/SEL knob
21. END CALL button

### Back of the front panel

1. Disc loading slot
2. Connector
3. RESET button
4. LED indicator

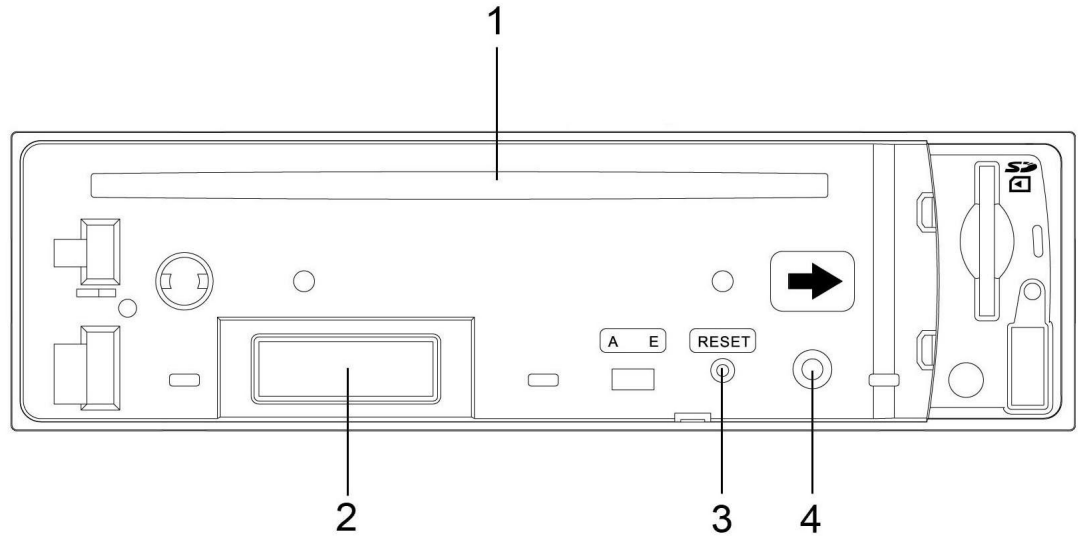

# Remote control (RC)

1. POWER button
2. MODE button
3. BND/SYS button
4. Cursor (LEFT/RIGHT/UP/DOWN)/  
ENTER button
5. STOP button
6. AMS/RPT button
7. ST/PROG button
8. LOC/RDM button
9. PREVIOUS/SEEK - button
10. MENU/PBC button
11. OSD button
12. MUTE button
13. ANSWER button
14. GOTO button
15. PLAY/PAUSE button
16. SUB-T button
17. TITLE button
18. SETUP button
19. SLOW button
20. ANGLE button
21. ZOOM button
22. NEXT/SEEK + button

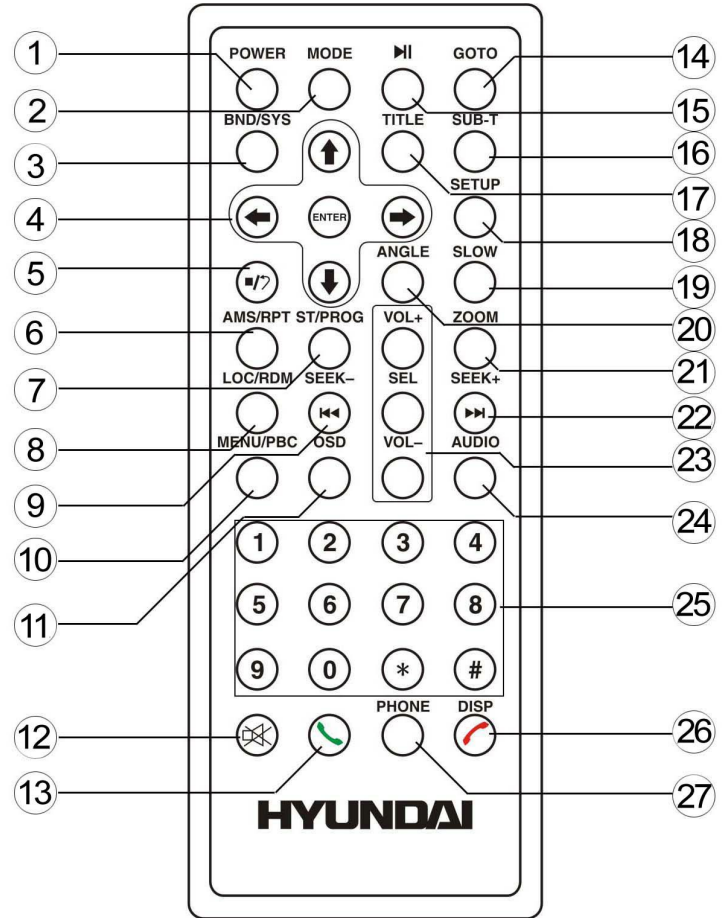

- 23. VOL+/VOL-/SEL buttons
- 24. AUDIO button
- 25. Numeric pad
- 26. CLOCK DISPLAY/END CALL button
- 27. PHONE button

## Battery information of RC

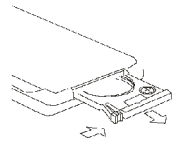

1. Press the catch and at the same time pull out the battery tray.

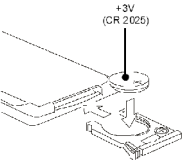

2. Insert the 1 x lithium battery, type CR 2025 3V battery with the stamped (+) mark facing upward. Insert the battery tray into the RC.

**Warning:** Store the battery where children cannot reach. If a child accidentally swallows the battery, consult a doctor immediately.

Do not recharge, short, disassemble or heat the battery or dispose it in a fire.

Do not expose or bring into contact the battery with other metallic materials. Doing this may cause the battery to give off heat, crack or start a fire.

When throwing away or saving the battery, wrap it in tape and insulate; otherwise, the battery may give off heat, crack or start a fire.

# Glossary

---

## PBC (PlayBack Control)

PlayBack Control is a menu recorded on the disc with SVCD or VCD2.0 format. For the discs contained PBC, it can playback interactive software with the menu displayed on TV. And if the disc contains still images, it can playback high definition of still image.

## Title

The title is the important part of DVD disc. The memory volume of the disc is rather big, that makes possible to record several films on one disc. For example, if a disc contains three films, they may be divided into Title 1, Title 2 and Title 3. You can easy use the functions of looking-for.

## Chapter

A title can be divided into several blocks, so that every block can be operated as a unit, the unit is called chapter. The chapter contains a unit at least.

## Track

It is the biggest component of VCD. Generally, every song of karaoke disc is a track.

# General operations

---

## Reset the unit

Operating the unit for the first time or after replacing the car battery, you must reset the unit. Press RESET button to restore the unit to the original factory settings.

## Power button

Press POWER button to turn on the unit. Press POWER to switch the power off. When you switch off the system or car ignition, the settings, tuner presets and the volume level will be retained in the unit's memory.

## Mode selection

Press the MODE button to cycle the play mode between RADIO, DISC PLAY, USB, SD Card and AUX modes.

## Volume adjust

Rotate the VOL/SEL knob on the panel or press the VOL+/VOL- buttons on the RC to adjust the volume level.

## Setting the sound and other characteristics

Press repeatedly the VOL/SEL knob on the panel to select the audio setting: VOL => BAS => TRE => BAL => FAD => LOUD OFF => LOC OFF => STON => EQ OFF.

- VOL: rotate the VOL/SEL knob on the panel or press the VOL+/VOL- buttons on the RC to adjust the volume level.
- BASS, TREBLE, BALANCE, FADER: rotate the VOL/SEL knob to regulate each setting.
- LOUD: rotate the VOL/SEL knob to turn it on or off.
- LOC: rotate the VOL/SEL knob to turn the local reception on or off.
- STEREO: rotate the VOL/SEL knob to turn the stereo reception on or off.
- EQ: select the following equalizer modes by rotating the VOL/SEL knob: OFF => CLASSIC => POP =>

ROCK => FLAT.

Keep pressing SEL/VOL knob for 2 seconds to select the RDS function:

TA SEEK/ALARM => RETUNE L/S => MASK DPI/ALL.

- TA (Traffic Announcement) mode
  - To determine what action will the radio take if the newly tuned station does not receive TP (Transport Program) information for 5 seconds. Rotate the VOL/SEL knob to select the desired mode: TA ALARM and TA SEEK.
  - TA SEEK
    - When newly tuned station does not receive TP information for 5 seconds, the radio retunes to next station which has not the same station (PI – Program Information) as the last station, but has the TP information. When TP information gets lost at the current station for retune time which is set by RETUNE SHORT (30 seconds) or RETUNE LONG (90 seconds), the radio starts to retune to next same PI station. When same PI station does not catch in 1 cyclic search, the radio retunes to next station with TP information.
  - TA ALARM
    - During searching the radio does not retune but the double beep sound (alarm) is output.
- RETUNE mode
  - To determine the initial time of automatic TA (Traffic Announcement) search.
  - There are 2 modes: RETUNE L and RETUNE S.
  - RETUNE L: 90 seconds.
  - RETUNE S: 30 seconds.
  - Note:** Retune mode is active for TA SEEK mode only.
- MASK mode
  - During AF search, PI stations and non-RDS (Radio Data Station) stations with strong signal will be masked, in the latter case, the non-RDS stations may cause interference, resulting the real AF to be masked due to the misjudgment of the radio under interference. Rotate the VOL/SEL knob to select the desired mode: MASK DPI and MASK ALL.
  - MASK DPI

To mask only the AF with different PI.

- MASK ALL

To mask both PI and strong signal non-RDS station.

## Mute

Press the MUTE button to activate the Mute function. Press it again or use the VOL/SEL knob on the panel or press the VOL+/VOL- buttons on the RC to cancel.

## Adjusting clock

1. Press and hold CLOCK DISPLAY button for more than 3 seconds to select the hour setting. Hour digits will blink.
2. Rotate VOL/SEL knob to set the hours.
3. Press VOL/SEL knob to select the minute setting. Minute digits will blink.
4. Rotate VOL/SEL knob to set the minutes.
5. Press CLOCK DISPLAY button, or leave the unit idle. Time setting is now confirmed.



## **Radio operations**

---

**Note:** RDS (Radio Data System) service availability varies with areas. Please understand if RDS service is not available in your area, the following service is not available, either.

### **Choose Radio Band**

Press BND/SYS button on the RC or BD/NP/SUB button on the panel to select a band. The unit has with five bands: FM1, FM2, FM3, MW1 and MW2. Each of the five bands can store up to six preset stations, for a total of 30 preset memory stations.

### **Radio Tune/Seek Function**

Press NEXT/SEEK+ or PREVIOUS/SEEK- buttons on the RC or PREVIOUS/NEXT buttons on the panel to manually adjust the radio frequency. Press and hold these buttons, the radio will automatically seek for the next up or down strong and clear frequency station. Repeat this action to seek for other desired stations.

### **Mono/Stereo Reception Control**

In FM radio mode, press the ST/PROG button on the RC to select stereo or mono reception. “ST ON” will show on the display indicating that stereo reception is received.

Improvement of reception of distant stations can be done by selecting “ST-PROG” operation which may cut down some reception noise.

### **Local/Distance Reception**

Press the LOC/RDM button on the RC to select local or distant stations reception.

“LOC ON” shows on the display, meaning that local reception is turned on; “LOC OFF” shows on the display, meaning that distant reception is turned on.

Local and distance reception setting can facilitate the radio reception, depending on the location in which the radio is being used.

## Save Your Preset Stations

There are six numbered preset buttons, which can store and recall stations for each band. If while listening to a radio station you would like to save the station as a pre-set, press and hold one of the numeric buttons 1-6 until you hear a beep. The button you pressed is now the pre-set button for that station.

## Automatic Store/Preset Scan

### **Automatic Scan and Store**

While listening to the FM radio, press and hold APS button for 3 seconds. The unit will automatically scan and save stations for all the 3 FM bands, whichever band (FM1, 2 or 3) you are listening to. While listening to the AM radio, press APS button for 3 seconds. The receiver will automatically scan and save stations for the 2 AM bands, whichever band (MW1 or 2) you are listening to.

### **Scan Saved Stations**

Press APS button on the panel or AMS button on the RC once to perform the scanning functions. In FM mode, press APS button on the panel or AMS button on the RC and the stations in that FM band will be scanned; press the buttons in AM mode and scan the band stations of that AM band.

## RDS-EON CONTROL

This unit is equipped with the latest technology of EON control, so that when you are listening to Radio or CD, if there is any travel announcement from a nearby local station, the radio will already know the frequency of that radio station. Then it will receive the station, turn up the volume, or interrupt the playback of the music for the duration of the announcement. At the end of the announcement the radio will return to its previous state ready for the next announcement.

## AF-ALTERNATIVE FREQUENCY

Press 7/AF numeric button on the panel so that the unit will choose the strongest FM signal for the selected station,

so that you do not have to re-tune the stations when driving between different transmitter coverage areas. When AF is on, it means RDS information is received; when AF is flashing, it means RDS information is not yet received.

### TA - TRAFFIC ANOUNCEMENT

Press 8/TA numeric button on the panel so that the unit will be activated for reception of traffic announcement from local radio stations. To choose the TA mode, press and hold SEL button for 2 seconds, the display will show TA SEEK. Rotate VOL/SEL knob to choose between the TA SEEK and TA ALARM, after choosing, please leave the unit idle for the mode to activate. In TA SEEK mode the unit will seek for traffic announcement program when 8/TA numeric button is pressed; in TA ALARM mode, no TA/TP is displayed and the alarm is set off.

### PTY - PROGRAM TYPE

This radio will allow you to select the type of program required, and will search for a station broadcasting that type of program. Press the 9/PTY numeric button on the panel once to show the music type. Then press 1-6 buttons to choose different music types available. Press 9/PTY numeric button twice to show the speech type program. Then press 1-6 buttons to choose different speech type programs. Each number button will show 3 different speech programs for you to choose.

# **DVD operations**

---

## **Insert/Eject disc**

Insert a disc into disc slot with label side up. The disc will be automatically loaded into the unit, even when it is off or in radio mode. The word “LOAD” will show on the display and the disc will play automatically. Press EJECT button to eject the disc from the slot. If the disc is not removed from the slot within 5 seconds, it will automatically be loaded into the slot again. When the disc is ejected and removed, the unit will automatically switch to radio mode.

## **OSD (Display information)**

Press and hold button 1/OSD button on the front panel, or press OSD button on the RC, so that the OSD will be displayed on the monitor. Details such as title, track, playtime, etc, will be shown. Press again to turn the OSD off.

## **Playing the DVD**

After the disc is loaded, the movie of the DVD will be played automatically. The menu will be prompted so that you can choose the setting. Press the PBC/MENU button on the RC during playback so that the menu will be shown. The disc will go back to the opening screen if PBC/MENU button is pressed.

## **Title Playing**

Press the TITLE button on the RC so that the title menu of the DVD will be displayed.

## **Selecting Tracks**

On the panel press NEXT button to advance to the next track. Track numbers will be shown on the display. Press and hold NEXT button to fast forward. Press PREVIUOS button to go to a previous track. Track numbers will be shown on the display. Press and hold PREVIOUS button to fast reverse. Disc will play normally when the buttons are released. On the RC, use PREVIOUS/SEEK- or NEX/SEEK+ buttons.

## Panel Numeric Pad functions

The number 1-6 buttons contain dual functions during disc play. After pressing SETUP button (button 6 on the panel), the setup menu will be prompted. Then the number buttons are for navigating and confirming the commands.

### **Button 1: Left/Display OSD**

Press the button 1 to navigate the setup menu leftward. Press and hold the button for 3 seconds for OSD functions, so that disc details will be displayed.

### **Button 2: Right/Repeat**

Press the button 2 to navigate the setup menu rightward. Press and hold the button for 3 seconds for repeating the same track continuously. “RPT” will appear on the display. Press and hold this button again to change repeat playback mode. Press and hold this button for a third time to cancel repeat playback.

### **Button 3: Up/Scanning Tracks (Intro Play)**

Press the button 3 to navigate the setup menu upward. Press and hold the button for 3 seconds to play the first 15 seconds of each track. “INT” will appear on the display. Press this button again to resume playback.

**Note:** Intro play function is not available for DVD discs.

### **Button 4: Down/Random**

Press the button 4 to navigate the setup menu downward. Press and hold the button for 3 seconds to play all the tracks in random order. “RDM” will appear on the display. Press this button again to stop random play.

**Note:** Random play function is not available for DVD discs.

**Button 5: ENTER/Stop**

Press the button 5 as the ENTER button for confirming the commands on the setup menu. Press and hold the button for 3 seconds to stop the disc. The unit will be idle until further command is given. Press and hold the button 6 to play the disc again.

**Button 6: SETUP/Play/Pause**

Press the button 6 to call the setup menu. The menu will show in the display. Use the button 1-5 to navigate and confirm the commands. Press again to turn off the setup menu. Press and hold the button 6 for 3 seconds to pause the disc. Press and hold this button again to resume playback.

Audio Selection

Press AUDIO button on the RC to choose the audio language. The audio languages available differ from disc to disc. You can also use the setup menu to confirm.

Subtitle Selection

Press the SUB-T button on the RC to choose the subtitle you want. The subtitle languages available differ from disc to disc. You can also use the setup menu to confirm.

Track Time Search

Press GOTO button on the RC to search the desired track time. The OSD will be prompted. Make use of the cursor buttons and numeric buttons on the RC to choose your desired chapter, track or time. Press ENTER button to confirm your selection.

Zoom +/-

Press ZOOM button on the RC to perform the zoom function. The zoom range is from 1/2 up to 4 (total 7 stages).

## Slow Motion

Press SLOW button on the RC to perform slow motion of the video play. Slow motion speed within 1/2 up to 1/8 will be shown, according to the slowness. Cycle back to normal playback of press PLAY/PAUSE button to resume.

## Multi-Angle View

Press ANGLE button on the RC to perform multi-angle playback. The number of angles is changed sequentially.

**Note:** The number of angles is different according to the disc.

The function only work for discs having scenes recorded at different angles. When no different angle is recorded, the OSD will show “INVALID KEY”.

## Video System

Press BND/SYS button on the panel or RC to choose between NTSC, PAL, PAL60, AUTO, according to the encoding format of the disc. The default mode is AUTO. Use this function if there is something wrong about the display function (e.g. no color is display).

## Program Mode

Press ST/PROG button on the RC to set the program play. Use cursor buttons to set the chapter and track number in your desired order. Press Enter item to begin the program play. Press ST/PROG button and confirm a blank program again to cancel this operation.

## Electronic Shock Protection

This unit is equipped with Electronic Shock Protection (ESP) so that the signal will be protected against rough roads: ESP for DVD is 5 seconds.

## Mixed-disc operations

---

While you are playing mixed disc, which contains MP3, WMA, JPG or DivX formats, just insert the disc into the CD slot and the menu on the right hand side will be prompted. The unit will directly play the audio files. However, you can use the cursor buttons and ENTER button to select the format that you would like to view/listen to.

### Audio mode

Audio files will be played directly if they are presented in the mixed disc. Use the cursor and ENTER buttons to choose the folder and file. The left column on the menu is the folder list, the right column on the menu is the file list.

### Photo mode

JPG files on the disc will be grouped in this category. Use the cursor and ENTER buttons to choose the folder and file. The left column on the menu is the folder list while the right column on the menu is the file list. The unit only supports JPG file.

### Video mode

Video files will be grouped in this category. Both MP4, MPEG4 and DivX (\*.avi) file format are supported. Use the cursor and ENTER buttons to choose the folder and file. The left column on the menu is the folder list while the right column on the menu is the file list.

### Selecting Tracks

On the panel press NEXT button to advance to the next track. Track numbers will be shown on the display. Press and hold NEXT to fast forward. Press PREVIOUS button to go to the previous track. Track numbers will be shown on the display. Press and hold PREVIOUS button to fast reverse. Disc will play normally when the buttons are released. On the RC use PREVIOUS/SEEK- or NEXT/SEEK+ buttons.



## Button 1-6

The functions of button 1-6 also apply to the mixed-disc play (See “DVD Operations” above).

## Return to the menu

If you would like to go back to the playlist menu to choose the other file to view/listen to, press and hold button 5 to stop the playback. Then the playlist menu will be prompted and you can select other files.

## Picture of playlist menu

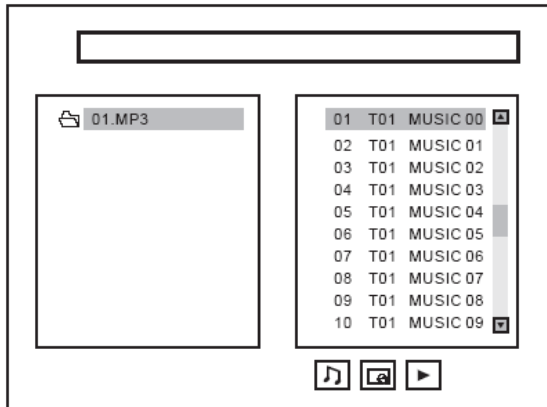

# VCD/CD/MP3 operations

---

## Insert/Eject CD

Insert a disc into CD slot with label side up. The disc will be automatically loaded into the unit, even when it is off or at radio mode. The word “LOAD” will show on the display and the disc will play automatically. Press EJECT button to eject the disc from the slot. If the disc is not removed from the slot within 5 seconds, it will automatically be loaded into the slot again. When the disc is ejected and removed, the unit will automatically switch to radio mode.

## Multi-Session CD Reading

This unit can read multi-session CDs. The multi-session reading will be activated automatically if the player detects a file that is written in multi-session format.

## Selecting Tracks

On the head unit press NEXT button to advance CD to the next track. Track numbers will be shown on the display. Press and hold NEXT button to fast forward.

Press PREVIOUS button to go to a previous track. Track numbers will be shown on the display. Press and hold the PREVIOUS button to fast rewind.

Disc will play normally when the buttons are released.

On the RC use PREVIOUS/SEEK- or NEXT/SEEK+ buttons.

## Buttons 1-6

The panel buttons 1-6 containing OSD, REPEAT, INTRO, RANDOM, STOP & PLAY/PAUSE are applicable for VCD/CD operation (See “DVD operations”).

## Audio Selection

Press AUDIO button on the RC to choose the audio language. The audio languages available differ from disc to disc. You can also use the setup menu to confirm.

VCD: Press AUDIO button during playback.

It is possible to switch the sound between mono and stereo sound. The sequence is as follows:

Left Vocal --> Right Vocal --> Mono Left --> Mono Right --> Stereo

CD: Press AUDIO during playback.

It is possible to switch the sound between mono and stereo sound. The sequence is as follows:

Mono Left --> Mono Right --> Stereo

## PlayBack Control

For VCD2.0, press MENU/PBC button on the RC while the disc is playing. You can switch between PCB on and PBC off mode.

## Electronic Shock Protection

Electronic Shock Protection (ESP) is ideal for driving on rough roads. This unit is programmed with Electronic Shock Protection so that the music will play smoothly on the road. Electronic Shock Protection time depends on the media that is being played. ESP for playing VCD, CD is 10 seconds; ESP for MP3 is 120 seconds. This is a built-in function so that there is no need to switch on or switch off.

# **AUX in, RCA out, SUB out, Video out and USB/SD operations**

---

## Auxiliary Input

The Auxiliary input jack is on the front of unit. Use the stereo jack wire (included) and connect to the stereo plug of the unit. Route the other end of the wire to the any external audio device. Press and hold the MODE button to choose AUX in. Use the VOL/SEL button to adjust volume.

## RCA Output

The RCA output jack is on the back of the unit. (Refer to Wiring Diagram) This output is for connecting amplifier, equalizer, or other audio component that requires a pre-amp out connection. (Red = Right, White = Left) Follow the manufacturers instructions for the audio component that you are connecting.

## Subwoofer Output

The Subwoofer output jack is on the back of the unit, (refer to wiring diagram). This output is for connecting subwoofer that requires a pre-amp out connection. This is a mono output. Follow the manufacturers instructions for the audio component that you are connecting. To activate this function, press and hold BND/NP/SUB button.

## Video Output

The Video output jack is on the back of the unit (refer to wiring diagram). This output (in yellow) is for connecting monitor(s). You must connect a monitor for car in order to play this unit in VCD. Consult your dealer for any kinds of monitors that are suitable to use in car. Press the BND/NP/SUB button to choose between PAL and NTSC mode.

## USB and SD Card

Insert USB flash drive or SD memory card in corresponding slot on the panel. The unit will automatically detect and play files. Following file types are supported by the unit: MP3, MP4, DivX, JPG. Press MODE button on the panel or RC to change current mode. The other operations are the same as in disc operations.

# Menu operations

---



Press **SETUP** button on the RC to display setup screen, use cursor **LEFT/RIGHT** and **ENTER** buttons to select the desired item: System, Language, Audio, Video, Digital.

## System setup

### **TV system**

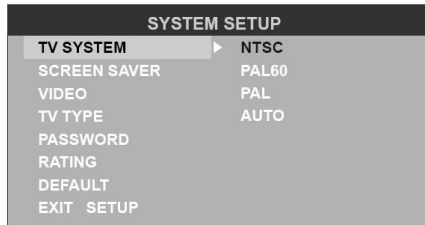

Select the TV system in the setting menu.

### **Screen saver**

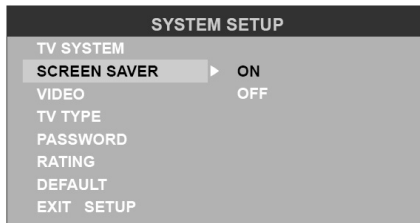

The screen saver appears if disc stop last more than 3 minutes.  
Original setting: On.

## Video output mode

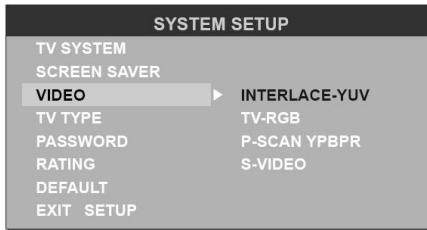

Original setting: INTERLACE-YUV.

## Setting TV type

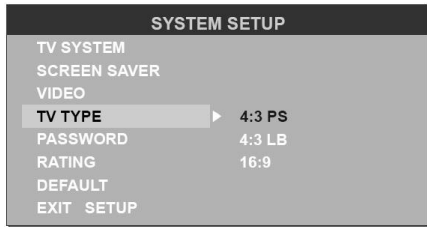

Select TV type to watch wide screen movies.

*4:3 Pan Scan:* For 4:3 TV, left and right edges will be cut.

*4:3 Letter Box:* For 4:3 TV, black bars will appear on top and bottom.

*16:9:* For 16:9 wide screen TV.

## Setting password

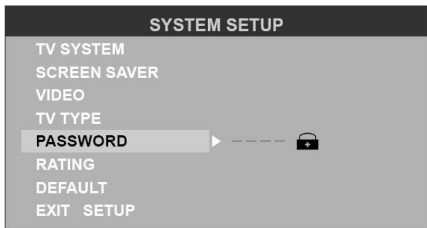

Original password is 0000.

## Setting rating

SYSTEM SETUP	
TV SYSTEM	1 KID SAFE
SCREEN SAVER	2 G
VIDEO	3 PG
TV TYPE	4 PG13
PASSWORD	5 PG-R
<b>RATING</b>	<b>6 R</b>
DEFAULT	7 NC-17
EXIT SETUP	8 ADULT

The rating of the disc is from 1 to 8:  
(1) with the most limits when playing.  
(8) with the least limits when playing.

Original setting: 8

**Note:** The rating can be selected only under the password unlocked status, and the limits can be worked only under the password locked status.

## Load default

SYSTEM SETUP	
SOURCE	
TV SYSTEM	
VIDEO	
TV TYPE	
PASSWORD	
RATING	
<b>DEFAULT</b>	<b>RESTORE</b>
EXIT SETUP	

If this item is selected, the unit will return to original setting.

## Language setup

### Setting the on-screen display language

LANGUAGE SETUP	
<b>OSD LANGUAGE</b>	<b>ENGLISH</b>
AUDIO LANG	GERMAN
SUBTITLE LANG	SPANISH
MENU LANG	FRENCH
	PORTUGUESE
EXIT SETUP	RUSSIAN

Select the language to be used for the on-screen display.



## Setting the audio language

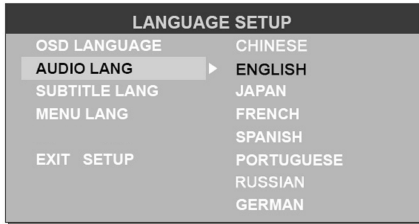

Select the language to be used for the audio. You can select a preferred audio from those included on the DVD video disk.

(The screen on your player may have difference with the screen shown here).

## Setting the subtitle language

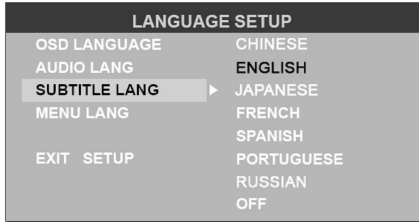

Select the language to be used for the Subtitles. You can select a preferred subtitle from those included in the DVD Video disk.

(The screen on your player may have difference with the screen shown here).

## Setting the menu language

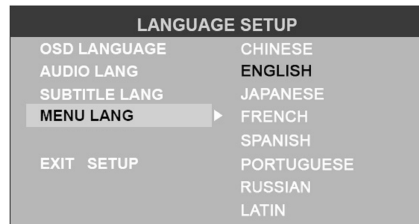

Select the language to be used for the Menu. You can select a preferred audio from those included on the DVD video disk.

(The screen on your player may have difference with the screen shown here.)

## Audio setup

### Digital output

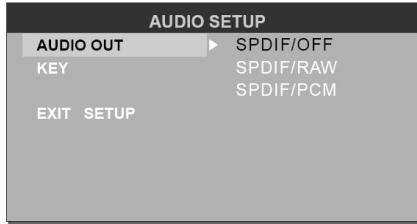

Select digital output format.

**SPDIF/OFF:** There is no signal output from coaxial or optical output.

**SPDIF/RAW:** When the unit is connected with the amplifier by coaxial or optical connector, please select this mode.

**SPDIF/PCM:** When the unit is connected with the two-channel digital stereo amplifier, please select this mode.

### Setting volume

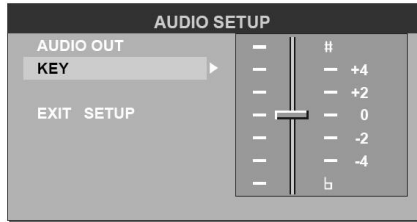

Setup the volume with the UP/DOWN cursor buttons.

## Video setup

### Brightness

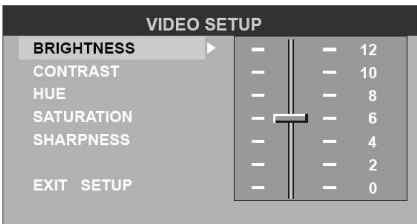

Set the brightness of the video output with UP/DOWN cursor buttons.

## Contrast

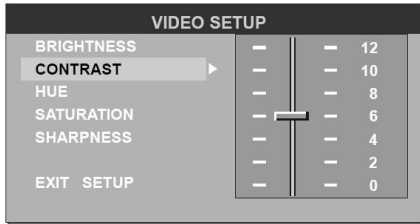

Set the contrast of the video output with UP/DOWN cursor buttons.

## Hue

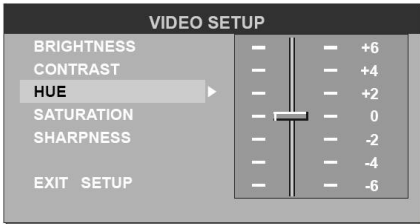

Set the hue of the video output with UP/DOWN cursor buttons.

## Saturation

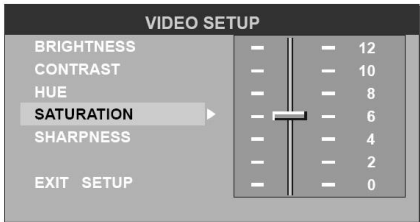

Set the saturation of the video output with UP/DOWN cursor buttons.

## Sharpness

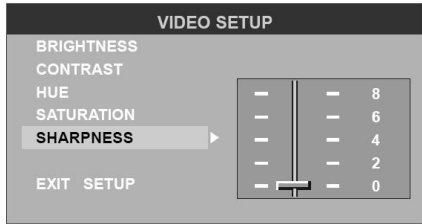

Set the sharpness of the video output with UP/DOWN cursor buttons.

## Digital setup

### Output mode

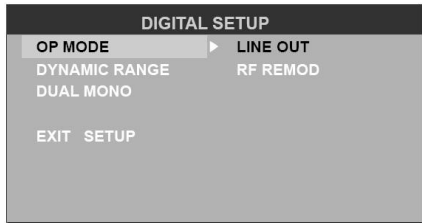

Select the output mode:

**LINE OUT:** Compress the input signal. The volume is small.

**RF REMOD:** The volume is large.

### Dynamic range

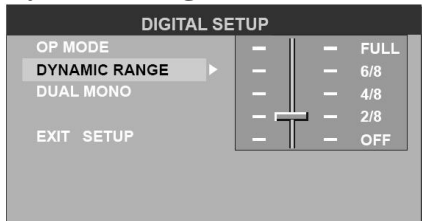

When you select the compressed mode as “line out”, select it to adjust the compression proportion and get the different compressed effect.

When select FULL, the audio signal is minimum; when select OFF, the audio signal is maximum.

## Dual mono

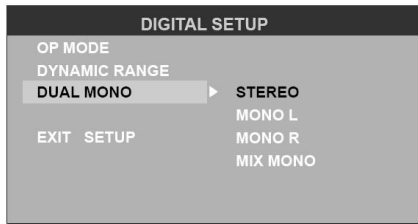

Select the audio channel from STEREO, MONO L, MONO R and MIX MONO.

# Bluetooth operations

---

## Pairing

First, make sure the bluetooth function in your headset is set to “ON”. Then press and hold PHONE button until “PAIRING” blinks on the display waiting for the bluetooth device to connect. At this time, please run the bluetooth search and connect function in your cell phone. The unit model number will be shown on the cellphone as “BT car stereo”. Select this item and connect.

When you are asked for a connection password, please input “0000” in your cellphone to finish the pairing. The bluetooth icon will be shown on the LCD indicating that the bluetooth function is ready to use.

## Dialing on the front panel or on the RC

When you want to dial a call on the front panel or the RC, press PHONE button on the front panel or the RC, then press the numeric buttons 1-0 on the front panel or the RC to input the telephone number of the receiving party. Press ANSWER button to activate the call. In case the call cannot be established, the unit will automatically redial until you press END CALL button.

**Note:** you can dial maximum 15-digit number using the unit.

## Redial

Press ANSWER button to call the most recent dialed number so that you can repeat recent call easily.

## Disconnecting the phone

After pressing PHONE button, press VOL/SEL knob three times to cycle through to “DIS CONN”. Press and hold SEL button to disconnect the current connection phone so that you can connect another one.

## Incoming Call Display

Anytime when there is an incoming call, the LCD display will show the incoming number.

## Answering call on the front panel

When there is an incoming call, press ANSWER button to receive a call in your unit. You can perform this function on the front panel or on the RC.

## Ending call on the front panel

When you have finished a call, or you do not want to answer it, press END CALL button anytime to hang up. “Hang up” will be displayed on the LCD. You can perform this function on the front panel or on the RC.

## Auto Connect

This unit supports the “Auto Connect” function. In case the connected cellphone is out of reach (e.g. the user leaves the car for lunch), when the cell phone is available again, the unit will automatically connect with the cellphone so that you do not have to set connection in the cellphone. If the auto connect does not work, press ANSWER button so that the unit will connect to the last device (cellphone).

## Melody

After pressing PHONE button, press and hold VOL/SEL knob until the display shows “MELODY 1”. Rotate the VOL/SEL knob to choose from MELODY 1 to 6 as different incoming music tone in the unit.

## Speaker Volume

After pressing PHONE button, press and hold VOL/SEL knob until the display shows MELODY, and then press it once, “TEL” will be shown. You can select from “0” to “39”. The larger the number is, the larger the speaker volume during the telephone call.

## A2DP Stereo Transfer

The function is for the cellphone, which is built-in with A2DP stereo transfer functions. Play the music in the cellphone, and then choose the option of “play via bluetooth” in the cellphone. The music from cell phone will be transferred to BT PLAY mode automatically. You can now listen to the music from the cellphone through the car

speakers.

**Note:** It is highly recommended that A2DP mode should not be used simultaneously with Phone mode. Please quit A2DP mode before attempting to make any phone call, otherwise unexpected results would occur, depending on different cell phone models.



## Handling discs

---

- Dirty, scratched or warped discs may cause skip ping or noise.
- Handle the disc only by the edges. To keep clean do not touch its surface.
- Discs should be stored in their cases after use to avoid scratches.
- Do not expose discs to direct sunlight, high humidity, high temperature or dust.
- Prolonged exposure to extreme temperature can warp the disc (such as leaving the discs in your car during summertime).
- Do not stick or write anything on either side of disc. Sharp writing instruments, or the inks used in some felt-tip pens, may damage its surface.
- DO NOT touch the unlabeled side. DO NOT attach any seal, label or data protection sheet to either side of a disc.

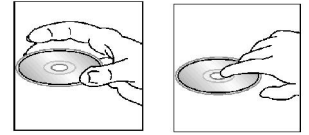

## Cleaning

---

### Cleaning the cabinet

Wipe with a soft cloth. If the cabinet is very dampen (not dropping wet) the cloth with a weak solution of soapy water, and then wipe clean.

### Cleaning discs

Fingerprints should be carefully wiped from the surface of disc with a soft cloth. Unlike conventional records, compact discs have no grooves to collect dust and macroscopic dirt, so gently wiping them with a soft cloth should remove most panicles. Wipe in a straight motion from the center to the edge.

Never use thinner benzine, record cleaner or anti static spray on a compact disc. Such chemicals can damage its plastic surface.

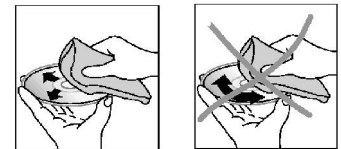

# Troubleshooting guide

Symptom	Cause	Solution
General No power	The car ignition is not on.  The fuse is blown.	If the power supply is properly connected to the car accessory switch the ignition key to "ACC".  Replace the fuse.
Disc Disc cannot be loaded.	Presence of disc inside the player.	Remove the disc in the player then put a new upward.
Disc cannot be read.	Inserting the disc in upside down. Compact disc is extremely dirty or defective. Temperature inside the car is too high.	Insert the compact disc with the label facing upward. Clean the disc or try to play a new one. Cool off until the ambient temperature returns to normal.
No sound	Volume is in minimum. Wiring is not properly connected.	Adjust volume to a desired level. Check wiring connection.
The operation buttons do not work.	The built-in microcomputer is not operating properly due to noise. Front panel is not properly fix into its place.	Press the RESET button.  Reinstall the front panel.
Sound skips.	The installation angle is more than 30 degrees. The disc is extremely dirty or defective.	Adjust the installation angle to less than 30 degrees.  Clean the compact disc/try to play a new one.
The radio does not work, the radio station automatic selection does not work.	The antenna cable is not connected the signals are too weak.	Insert the antenna cable firmly select a station manually.

# Specification

---

<b>General</b>	
Power supply:	12V DC
Fuse:	10 A and 1 A
Maximum power output:	50W x 4
Dimensions (W x H x D):	178 x 51 x 178 mm
ESP function	10 sec. for Audio-CD, 120 sec for MP3
<b>FM stereo radio</b>	
Frequency range:	87.5 – 108.0 MHz
Sensitivity:	12dBu
Preset memory:	18 stations
<b>MW section</b>	
Frequency range:	522 kHz – 1620 kHz
Preset memory:	12 stations
<b>DVD deck specification</b>	
Format:	DVD/SVCD/VCD/HDCD/MP3/MPEG 4/WMA/CDDA/JPEG /DVD Audio/USB/SD/MMC playback
Disc types:	DVD±R/±RW/CD/CD-R/CD-RW
Video system/Audio system:	Standard NTSC/PAL/NTSC / 24 bit/96 KHz
<b>Video specification</b>	
Video system:	16:9 and 4:3
Video output level:	1.0Vp-p 75 ohms
Horizontal resolution:	500
<b>Audio specification</b>	
Maximum output:	2Vrms (+/-3dB)

Frequency response:	20 Hz to 20 KHz
S/N ratio (A-vtd)/Separation:	80dB/50dB
<b>Line out</b>	
Output:	2 channels RCA line-out (2V)
<b>Bluetooth</b>	
Bluetooth compatibility	V 1.2/2.0

**Specifications are subject to change without notice. Dimensions are approximate.**

## Уважаемый покупатель!

Благодарим Вас за покупку нашего изделия. Для обеспечения безопасности рекомендуется тщательно изучить настоящее руководство перед подключением, эксплуатацией и/или регулировкой изделия, и сохраняйте руководство для использования в будущем.

## Содержание

---

Содержание .....	45
Меры предосторожности .....	46
Установка/Подключение .....	47
Органы управления .....	52
Пульт дистанционного управления (ПДУ) .....	54
Используемая терминология .....	56
Основные операции .....	57
Операции с радио .....	60
Операции с DVD .....	63
Операции с дисками с различными типами файлов .....	68
Операции с дисками VCD/CD/MP3 .....	70
Разъемы AUX in, RCA, SUB out, Видео и операции с USB/SD .....	72
Операции с меню .....	74
Обращение с дисками .....	84
Чистка и уход .....	85
Руководство по устранению неисправностей .....	86
Технические характеристики .....	88

## Меры предосторожности

---

- Использование данного устройства при температуре ниже  $-10^{\circ}\text{C}$  может привести к поломке. Перед использованием предварительно прогрейте салон автомобиля до рекомендованной температуры!
- Тщательно изучите настоящую инструкцию, чтобы ознакомиться с высококачественной стереосистемой.
- При установке и подключении изделия отключите отрицательную клемму аккумулятора автомобиля.
- При замене предохранителя, убедитесь, что вы устанавливаете предохранитель с тем же номиналом. Используя предохранитель с повышенным значением тока, можно причинить значительные повреждения изделию.
- Не пытайтесь разбирать изделие. Лазерные лучи, исходящие из блока оптической головки считывания информации с компакт-диска, опасны для глаз.
- Убедитесь, что шпильки или другие посторонние предметы не попали внутрь изделия. Они могут вызвать сбой в работе или стать причиной опасности, такой, как поражение электрическим током или лазерным лучом.
- Если вы ставите автомобиль на стоянку на длительное время в жаркое или холодное время года, подождите, пока температура в автомобиле не станет нормальной, перед тем как включать изделие.
- Не открывайте крышки и не проводите ремонт самостоятельно. Обратитесь к дилеру или квалифицированному персоналу.
- Убедитесь, вы отключаете источник питания и антенну, если вы не будете пользоваться системой в течение длительного времени или во время грозы.
- Убедитесь, что вы отключаете источник питания, если обнаружена неправильная работа системы, система издает необычные звуки, запах, выделяет дым или внутрь ее попала жидкость. Проведите квалифицированный технический осмотр системы.
- Прибор разработан так, чтобы отрицательный вывод аккумулятора был подключен к корпусу транспортного средства. Пожалуйста, убедитесь в этом перед установкой.
- Не позволяйте проводам динамиков касаться друг друга при включении прибора. В противном случае, может быть перегружен или выйти из строя усилитель питания.
- Не устанавливайте съемную панель перед подключением кабеля.

# Установка/Подключение

---

После подключения всего оборудования проверьте правильность подключения. Если Вы не уверены, что сможете квалифицировано выполнить все электрические подключения, обратитесь в специализированный центр, чтобы Вам правильно установили устройство.

## Перед установкой

### 1. Извлеките старое устройство из приборной панели.

- Удалите съемную рамку.
- Вставьте ключи, входящие в комплект старого устройства по обеим сторонам устройства до щелчка, как изображено на рисунке ниже. Потяните устройство, чтобы извлечь его. Не отсоединяйте электрические провода на этом этапе демонтажа!

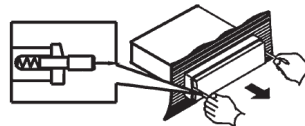
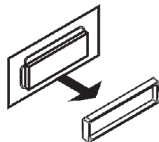

### 2. Пометьте полярность электрических соединений динамиков.

Пометка полярности проводов динамиков поможет при подключении динамиков к Вашему новому устройству. Перед подключением ознакомьтесь со схемой электрических соединений.

- Когда старое устройство находится в статусе воспроизведения, отсоедините проводку одного из динамиков.
- Возьмите отрезок изоляционной ленты и обмотайте его вокруг отсоединенного провода в форме флажка.
- На флажке обозначьте полярность провода динамика (+ и -), а также расположение динамика (правый/левый/передний/задний).
- Повторите эту процедуру для остальных динамиков.
- Пометьте провода питания, заземления и др.

## Способ установки А

**Внимание:** Отсоедините отрицательный полюс аккумулятора перед началом установки. Для более подробной информации изучите инструкцию к автомобилю.

1. После извлечения старого устройства и монтажной рамки вставьте новую монтажную рамку в отверстие.
2. Загните зубцы на монтажной рамке для прочной фиксации рамки.
3. При подключении электрической проводки см. Схему электрических соединений. Вставьте устройство в приборную панель. Затем установите внешнюю рамку на устройство.
4. Прикрепите устройство с помощью тылового крепежного болта и стальной пластины.

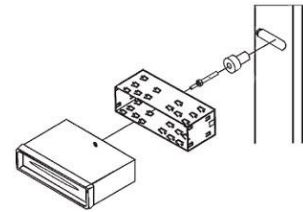
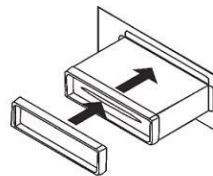
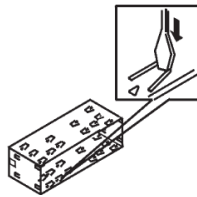
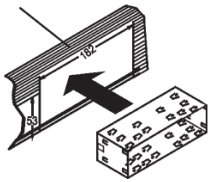



## Способ установки Б

**Примечание:** Внешняя рамка, крючки и крепежная рамка не нужны при описанном выше способе установки.

Данное руководство может использоваться только для получения общей информации, для получения более подробной информации обращайтесь к дилеру.

Существует второй способ установки, который предполагает использование винтовых отверстий по бокам устройства и отверстий в монтажном кронштейне.

1. Снимите крючки с обеих сторон устройства.
2. Совместите отверстия в кронштейне с отверстиями по бокам устройства. Закрутите 2 винта в данные отверстия. Затем закрепите кронштейны в приборной панели автомобиля.
3. Подключите к устройству необходимое оборудование, используя схему электрических соединений.



## Схема электрических соединений

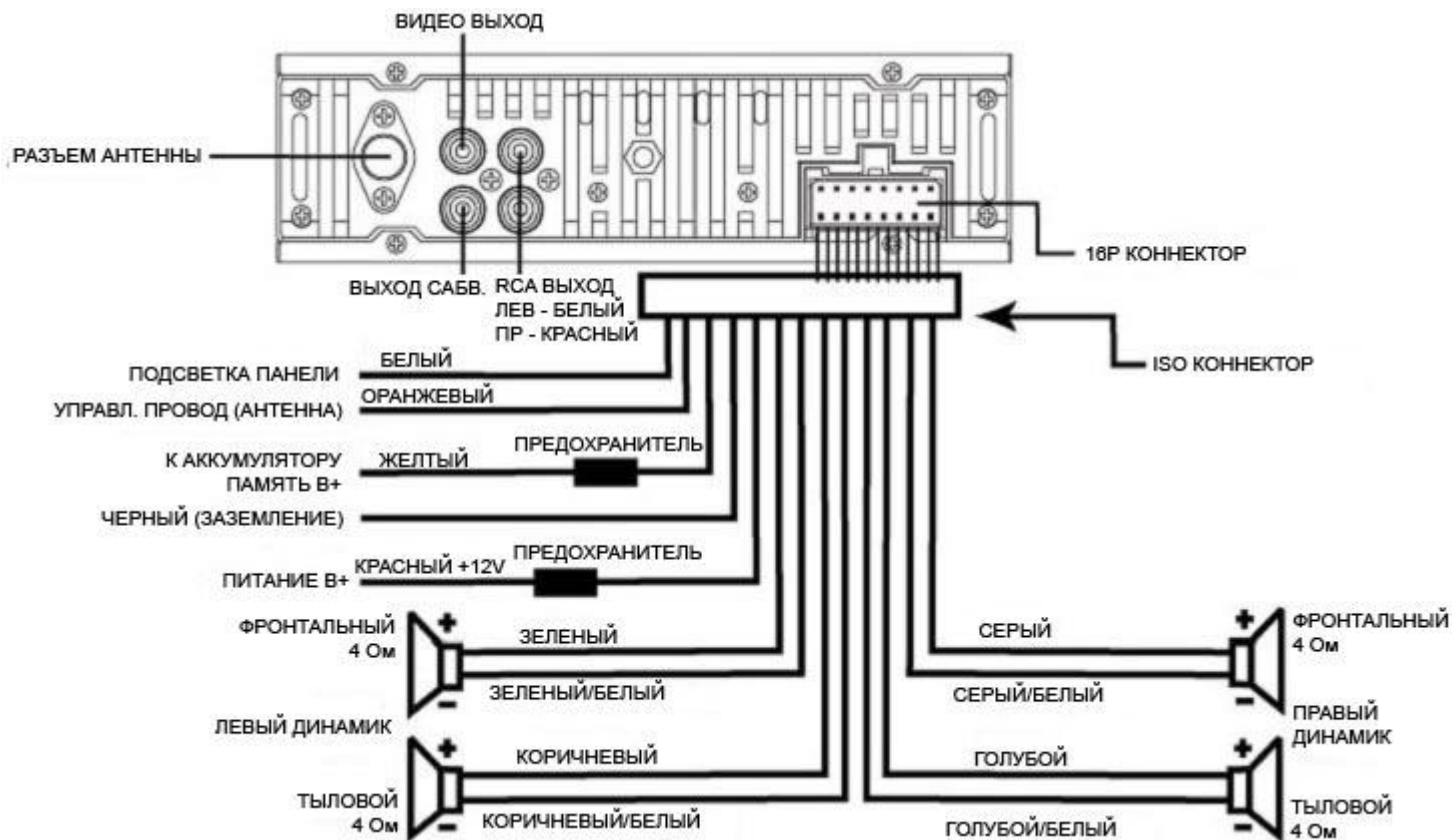

### Примечания

Ориентируйтесь на приведенную схему при подключении электрического оборудования к устройству.

- Вы можете подключить 4 динамика с импедансом от 4 до 8 Ом.
- Не подключайте динамики с импедансом менее 4 Ом, это может повредить устройство.

- Не шунтируйте и не замыкайте провода динамиков. Если Вы не используете все 4 имеющихся в наличии динамика, изолируйте концы проводов с помощью изоляционной ленты во избежание короткого замыкания.
- Не заземляйте отрицательные клеммы проводов динамиков на корпус автомобиля.

## Использование разъема ISO

1. Если в Вашем автомобиле есть разъем ISO, произведите подключение, как показано на рисунке.

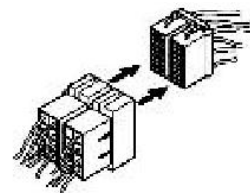

2. Для подключений без разъемов ISO внимательно проверьте все провода перед подключением, неправильное подключение может привести к повреждениям изделия. Обрежьте разъем, подключите цветные головки разъема к шнуру питания батареи в соответствии с приведенной таблицей.

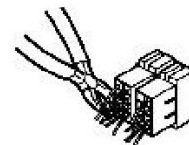

Номер	Функция	
	Разъем А	Разъем В
1		Задний правый(+)--Голубой
2		Задний правый(-)--Голубой/Белый
3		Передний правый(+)--Серый
4	Питание 12В (+)/желтый	Передний правый(-)--Серый/Белый
5	Авто антенна /оранжевый	Передний левый(+)--Зеленый
6	Подсветка панели/белый	Передний левый((-)--Зеленый/Белый
7	АСС+/красный	Задний левый(+)--Коричневый
8	Земля/черный	Задний левый(-)--Коричневый/Белый

# Органы управления

## Передняя панель

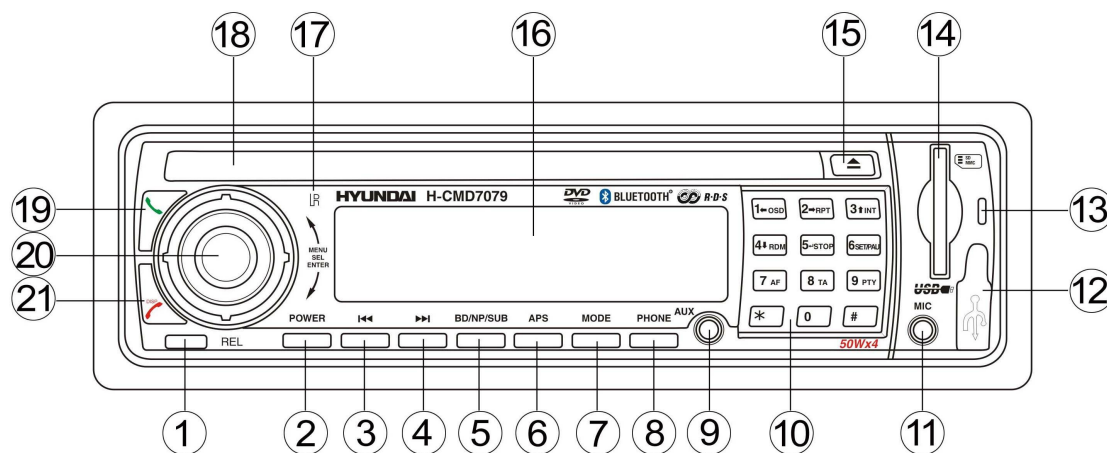

1. Кнопка REL
2. Кнопка POWER
3. Кнопка PREVIOUS
4. Кнопка NEXT
5. Кнопка BD/NP/SUB
6. Кнопка APS
7. Кнопка MODE
8. Кнопка PHONE
9. Выход AUX
10. Цифровые кнопки
11. Вход для микрофонов
12. USB слот
13. Индикатор работы Bluetooth

14. SD слот
15. Кнопка EJECT
16. LCD дисплей
17. Сенсор ПДУ
18. Слот для дисков
19. Кнопка ANSWER
20. Регулятор VOL/SEL
21. Кнопка END CALL

### Внутренняя панель

1. Слот для дисков
2. Коннектор
3. Кнопка RESET
4. LED индикатор

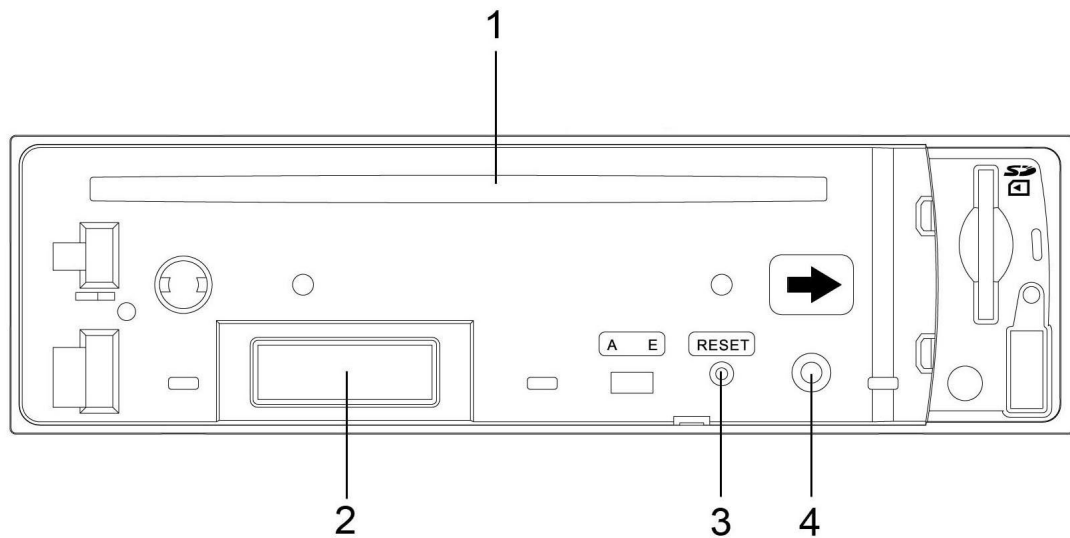

# Пульт дистанционного управления (ПДУ)

1. Кнопка POWER
2. Кнопка MODE
3. Кнопка BND/SYS
4. Кнопки курсора (ВЛЕВО/ВПРАВО/ВВЕРХ/ВНИЗ)/  
кнопка ENTER
5. Кнопка STOP
6. Кнопка AMS/RPT
7. Кнопка ST/PROG
8. Кнопка LOC/RDM
9. Кнопка PREVIOUS/SEEK -
10. Кнопка MENU/PBC
11. Кнопка OSD
12. Кнопка MUTE
13. Кнопка ANSWER
14. Кнопка GOTO
15. Кнопка PLAY/PAUSE
16. Кнопка SUB-T
17. Кнопка TITLE
18. Кнопка SETUP
19. Кнопка SLOW
20. Кнопка ANGLE
21. Кнопка ZOOM
22. Кнопка NEXT/SEEK +

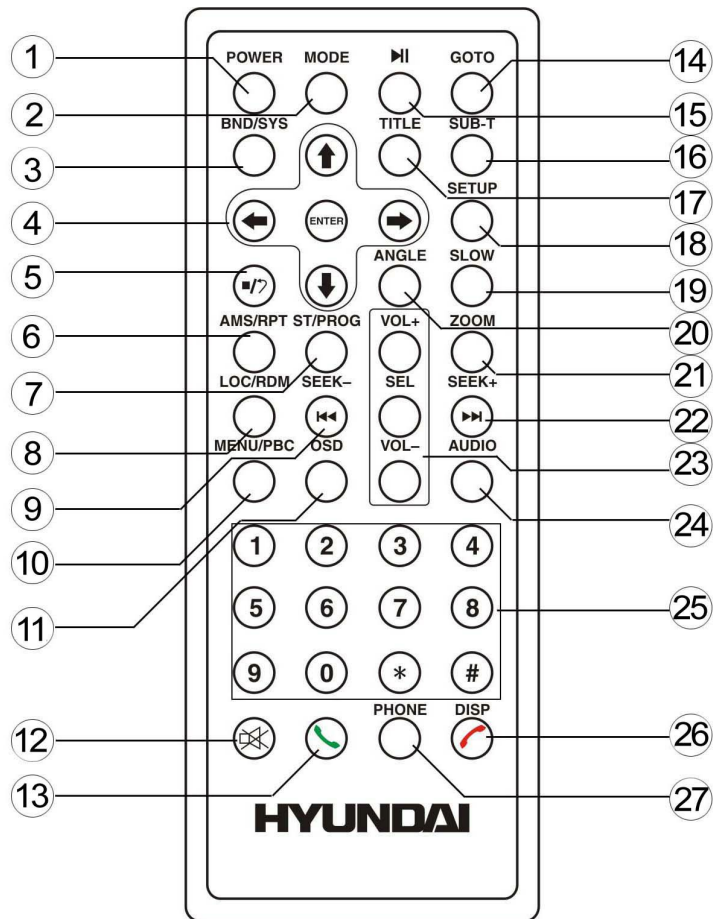

- 23. Кнопки VOL+/VOL-/SEL
- 24. Кнопка AUDIO
- 25. Цифровые кнопки
- 26. Кнопка CLOCK DISPLAY/END CALL
- 27. Кнопка PHONE

### Замена батарей в пульте управления:

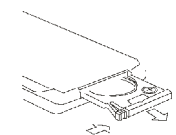

1. Нажмите кнопку и одновременно вытяните отсек для батарей.

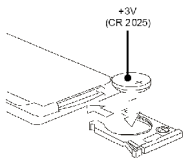

2. Вставьте одну литиевую батарею типа CR 2025 3В, + вверх. Задвиньте отсек для батарей.

### **Примечание:**

Не позволяйте детям играть с батареями. Если ребенок случайно проглотил батарею, немедленно обратитесь к врачу.

Не закорачивайте батареи, не перезаряжайте их, не разбирайте и не бросайте в огонь.

Не позволяйте соприкасаться батареям с металлическими предметами, это может стать причиной пожара или разрядки батареи.

После того, как Вы вынули батареи, заверните их в бумагу и сохраните или выбросите, если они разрядились.

# Используемая терминология

---

## РВС (управление воспроизведением)

Управление воспроизведением – это меню, записанное на видео компакт-дисках. Использование экранов меню, предоставляемых видео компакт-дисками с РВС, позволяет Вам пользоваться простыми интерактивными программами с функциями поиска. Вы также можете просматривать неподвижные изображения с высоким разрешением.

## Раздел

Раздел – это важная и необходимая часть записи на DVD-дисках. Объем диска очень велик, что позволяет записывать несколько фильмов на одном диске. Например, если один диск содержит три разных фильма, они подразделяются как Раздел 1, Раздел 2 и Раздел 3. Это позволяет Вам пользоваться удобными функциями поиска.

## Глава

Любой раздел может состоять из отдельных блоков, каждый из которых можно просматривать отдельно. Такой блок называется главой. В каждой главе должно содержаться не меньше одного трека.

## Трек

Трек – это основная часть видеодиска. Фактически каждая песня, записанная на диске с караоке песнями, является треком.



# Основные операции

---

## Сброс всех установок

Нажмите кнопку сброса RESET, расположенную на внутренней панели. Эта мера необходима в следующих ситуациях: исходная установка устройства после подключения, никакие кнопки не действуют, символы ошибок появляются на дисплее.

## Кнопка включения

Нажмите кнопку POWER, чтобы включить устройство. Нажмите повторно кнопку POWER, чтобы выключить устройство. Когда вы выключаете систему или зажигание автомобиля, установки, предустановки тюнера и громкость звука будут сохранены в памяти устройства.

## Выбор режима

Нажмите кнопку MODE для выбора режима воспроизведения – RADIO, DISC PLAY, USB, SD Card и AUX.

## Регулирование громкости

Поворачивайте регулятор VOL/SEL на панели или нажимайте кнопки VOL+/VOL- на ПДУ, чтобы отрегулировать громкость.

## Основные настройки

Нажмите регулятор VOL/SEL, чтобы войти в режим звуковых установок: VOL => BAS => TRE => BAL => FAD => LOUD OFF => LOC OFF => STON => EQ OFF.

- VOLUME (громкость): вращайте регулятор VOL/SEL или нажимайте кнопки VOL+/VOL- на ПДУ, чтобы отрегулировать уровень громкости.
- BASS (низкие частоты), TREBLE (высокие частоты), BALANCE (баланс левые/правые динамики),

FADER (баланс задние/передние динамики): вращайте регулятор VOL/SEL, чтобы отрегулировать каждую настройку.

- LOUD: это функция тонокомпенсации при низкой громкости. Вращайте регулятор VOL/SEL, чтобы выбрать LOUD ON (вкл.) или LOUD OFF (выкл.).
- LOC: вращайте регулятор VOL/SEL, чтобы выбрать режим приема радио сигнала: LOCAL ON (местный) или LOCAL OFF (вкл./ удаленный).
- STEREO: Вращайте регулятор VOL/SEL, чтобы выбрать режим: STEREO ON или STEREO OFF.
- EQ: вращайте регулятор VOL/SEL, чтобы настроить качество звука в зависимости от направления музыки, которую Вы слушаете: OFF (выкл.) => CLASSIC => POP => ROCK => FLAT.

Нажимайте регулятор VOL/SEL и удерживайте в течение 2 секунд, чтобы выбрать настройку RSD:

TA SEEK/ALARM => RETUNE L/S => MASK DPI/ALL.

- TA (программы о дорожном движении)

Функция TA определяет поведение радиоприемника при включенном режиме TA, если отсутствует передача информации TP (программа движения) радиостанцией, на которую в данный момент настроен радио приемник. Вращайте регулятор громкости, чтобы выбрать один из режимов: TA SEEK или TA ALARM.

- TA SEEK: Если радиоприемник настраивается на радиостанцию, которая не передает информацию TP (Traffic Program – программы с информацией о дорожном движении) в течение определенного времени - RETUNE SHORT (30 секунд) или RETUNE LONG (90 секунд), радиоприемник перенастраивается на следующую станцию, которая не имеет тот же PI (код идентификации программы), что и предыдущая радиостанция, но передает информацию TP.
- TA ALARM: Когда выбран данный режим, функция автоматической перенастройки радиоприемника не работает. Вместо этого радиоприемник включает звуковое оповещение.

- RETUNE

Retune-S или Retune-L – это выбор временного интервала повторного поиска в режиме TA Seek.

- RETUNE S: короткий, интервал поиска в режиме TA SEEK 30 секунд.

- RETUNE L: длинный, интервал поиска в режиме TA SEEK 90 секунд.

**Примечание:** Режим Retune для режима TA активен только для TA SEEK.

- MASK

Если автомобиль перемещается в критической зоне, может появиться эффект частого переключения между двумя разными радиостанциями. Радиоприемник устройства имеет специальную процедуру, направленную на снижение данного эффекта.

Радиоприемник в таком случае прекращает искать альтернативную частоту AF в течение некоторого времени. В этой ситуации радиоприемник будет маскировать сигнал ошибочно принимаемой радиостанции, в зависимости от выбранного режима: MASK DPI или MASK ALL.

Вращайте регулятор VOL/SEL на панели, чтобы выбрать один из режимов:

- MASK DPI:

Маскирует только альтернативные частоты с разными информационными программами.

- MASK ALL:

Маскирует и информационные программы, и станции, не поддерживающие RDS.

## Отключение звука

Нажмите кнопку MUTE, чтобы выключить звук. Повторно нажмите эту кнопку или поверните регулятор VOL+/VOL- или нажмите кнопки VOL+/VOL- на ПДУ, чтобы включить звук.

## Настройка часов

1. Нажмите и удерживайте кнопку CLOCK DISPLAY более 3 секунд, чтобы выбрать установку часов. Цифры часов на дисплее начнут мигать.
2. Вращайте регулятор VOL/SEL, чтобы установить часы.
3. Нажмите на регулятор VOL/SEL, чтобы выбрать установку минут. Цифры минут начнут мигать.
4. Вращайте регулятор VOL/SEL, чтобы установить минуты.
5. Нажмите CLOCK DISPLAY или не нажимайте ни на какие кнопки в течение нескольких секунд, чтобы установки времени сохранились.

## Операции с радио

---

**Внимание:** Сервис RDS (Система радио данных) доступен не во всех регионах. Имейте в виду, что если услуга RDS не доступна в Вашем регионе, то данная функция не будет работать.

### Выбор диапазона

Нажмите кнопку BND/SYS на ПДУ или кнопку BD/NP/SUB на панели для выбора диапазона радио. Доступно 5 диапазонов FM1, FM2, FM3, MW1 и MW2. В каждом диапазоне Вы можете сохранить 6 станций, всего 30 станций.

### Ручной/автоматический поиск радиостанций

Ручной поиск: Нажимайте кнопки NEXT/SEEK+ или PREVIOUS/SEEK- на ПДУ или кнопки PREVIOUS/NEXT на панели, чтобы вручную увеличить или уменьшить частоту.

Автоматический поиск: Нажмите и удерживайте эти кнопки, чтобы начать автоматический поиск. Поиск прекратится при приеме первой станции с сильным сигналом, при этом начнется ее воспроизведение. Поверните еще раз, чтобы найти следующую станцию.

### Моно/Стерео прием

Нажмите кнопку ST/PROG на ПДУ, чтобы выбрать режим приема радиостанций. На дисплее отобразится надпись «ST ON», стерео режим приема будет активирован.

### Прием местных/удаленных радиостанций

Нажмите кнопку LOC/RDM на ПДУ, для переключения между режимами приема местных или удаленных радиостанций.

На дисплее отобразится надпись «LOC ON», активируется прием местных радиостанций; появление на

дисплее надпись «LOC OFF» при повторном нажатии на эту кнопку означает, что активирован прием удаленных радиостанций. Переключение этих режимов служит для улучшения качества приема сигнала.

### Сохранение станций вручную

Под шестью цифровыми кнопками (1-6) Вы можете сохранять и затем с помощью этих кнопок вызывать найденные радиостанции в каждом из диапазонов. При прослушивании радиостанции нажмите и удерживайте до звукового сигнала нужную цифровую кнопку (1-6).

### Функция автоматического сохранения станций в памяти

#### **Автоматическое сканирование и сохранение**

Во время прослушивания FM радио нажмите и удерживайте кнопку APS более 3 секунд. Приемник автоматически просканирует диапазон и сохранит станции во всех трех FM диапазонах.

Во время прослушивания AM радио нажмите и удерживайте кнопку APS более 3 секунд. Приемник автоматически просканирует диапазон и сохранит станции в обоих AM диапазонах.

#### **Сканирование сохраненных станций**

Нажмите кнопку APS на панели или кнопку AMS на ПДУ для сканирования сохраненных станций.

В режиме FM нажмите кнопку APS на панели или кнопку AMS на ПДУ, будут сканироваться станции FM диапазона, нажмите те же кнопки в режиме AM, будут сканироваться станции AM диапазона.

### Функция EON (расширенный диапазон)

EON дает возможность приемнику принимать большее количество информационных передач, а также обновлять альтернативные частоты, которые уже хранятся в памяти. Если приемник настроится на передачу, транслируемую региональной станцией, в дальнейшем Вы сможете принимать эту же передачу на альтернативных частотах или с другой станции, которая предоставляет эту передачу. Система EON также позволяет осуществлять быстрый доступ к локальным станциям.

### Функция AF (Альтернативные частоты)

Нажимайте кнопку 7/AF на панели, чтобы включить (ON) или выключить (OFF) функцию AF. В активном режиме на дисплее появится надпись AF.

Если сигнал слабый или исчезает, тюнер будет автоматически искать другую частоту с этой программой.

В режиме AF ON станции, не несущие радио данных, тоже могут быть приняты.

По умолчанию режим ON (вкл.)

### Функция TA (поиск программ о дорожном движении)

Нажмите кнопку 8/TA на панели; начнется поиск программ дорожного движения, транслируемых местными станциями. Чтобы выбрать режим TA, нажмите и удерживайте кнопку SEL в течение 2 секунд, на дисплее появится надпись «TA SEEK». Вращайте регулятор VOL/SEL для переключения между TA SEEK и TA ALARM; затем для активации выбранного режима не выполняйте на устройстве никаких операций некоторое время. В режиме TA SEEK устройство будет выполнять поиск программ о дорожном движении при нажатии на кнопку 8/TA; в режиме TA ALARM TA/TP отображаться не будет.

### PTY - PROGRAM TYPE (тип программы)

На данном устройстве Вы можете выбрать нужный тип программы, после чего устройство выполнит его поиск. Нажмите кнопку 9/PTY на панели однократно, чтобы выбрать музыкальную программу. Затем нажимайте цифровые кнопки (1-6), чтобы выбрать тип музыкальной программы. Дважды нажмите кнопку 9/PTY на панели, чтобы выбрать голосовую программу. Затем нажимайте цифровые кнопки (1-6), чтобы выбрать тип голосовой программы. С помощью каждой цифровой кнопки можно выбрать три типа голосовой программы.

# Операции с DVD

---

## Загрузка/Извлечение диска

Вставьте диск в слот напечатанной стороной вверх. Диск загрузится в слот, даже если устройство выключено или находится в режиме радио. Когда диск находится в устройстве, на дисплее отображается надпись «LOAD», воспроизведение начнется автоматически. Нажмите кнопку EJECT, чтобы открыть панель. Извлеките диск из слота. Если диск не извлечен, через 5 секунд он загрузится обратно. После того, как диск извлечен, устройство автоматически переключится в режим радио.

## Экранное меню (Отображение информации на дисплее)

Нажмите и удерживайте кнопку 1/OSD на панели или нажмите кнопку OSD на ПДУ. На экране отобразится экранное меню. Вы можете посмотреть номер и название трека, время воспроизведения и прочую информацию. Для выключения меню еще раз нажмите одну из указанных кнопок.

## Воспроизведение DVD диска

После загрузки диска в слот автоматически начнется воспроизведение видео. С помощью меню Вы можете установить нужные настройки. Во время воспроизведения нажмите кнопку PBC/MENU на ПДУ для отображения меню управления диском. Нажмите кнопку повторно, меню исчезнет.

## Отображение заголовков разделов

Нажмите кнопку TITLE на ПДУ для отображения меню разделов диска.

## Выбор трека

Нажмите кнопку NEXT на панели для перехода к следующему треку. Номера треков будут отображаться на дисплее. Нажмите и удерживайте кнопку NEXT для быстрой перемотки вперед.

Нажмите кнопку PREVIOUS для перехода к предыдущему треку. Номера треков будут отображаться на дисплее. Нажмите и удерживайте кнопку PREVIOUS для быстрой перемотки назад.

После того, как указанные кнопки будут отпущены, диск продолжит воспроизведение.

Для выполнения этих операций можно также использовать кнопки PREVIOUS/SEEK- и NEX/SEEK+ на ПДУ.

## Функции цифровых кнопок передней панели

Кнопки 1-6 имеют двойные функции в режиме воспроизведения диска. При нажатии кнопки SETUP (кнопка 6 на передней панели) будут доступны системные установки. Теперь кнопки с цифрами можно использовать для навигации и подтверждения выбора.

### **Кнопка 1: Влево/Отображение OSD**

Нажмите кнопку 1 для перехода влево по системному меню. Нажмите и удерживайте эту кнопку в течение 3 секунд для отображения меню информации о диске.

### **Кнопка 2: Вправо/Повтор**

Нажмите кнопку 2 для перехода вправо по системному меню. Нажмите и удерживайте эту кнопку в течение 3 секунд для повторного воспроизведения трека. На дисплее отобразится «RPT». Нажмите и удерживайте кнопку для изменения режима повтора. Нажмите и удерживайте эту кнопку в третий раз для отмены режима повтора.

### **Кнопка 3: Вверх/Ознакомительное воспроизведение (Intro)**

Нажмите кнопку 3 для перехода вверх по системному меню. Нажмите и удерживайте эту кнопку в течение 3 секунд для воспроизведения первых 15 секунд каждого трека на диске. На дисплее отобразится “INT”. Нажмите кнопку еще раз для возобновления нормального воспроизведения.

**Примечание:** Функция Intro недоступна для DVD дисков.



#### **Кнопка 4: Вниз/Произвольное воспроизведение**

Нажмите кнопку 4 для перехода вниз по системному меню. Нажмите и удерживайте эту кнопку в течение 3 секунд для воспроизведения треков в произвольном порядке. На дисплее отобразится «RDM». Нажмите кнопку повторно для отмены произвольного воспроизведения.

**Примечание:** Функция произвольного воспроизведения недоступна для DVD дисков.

#### **Кнопка 5: Ввод/Стоп**

Нажмите кнопку 5 для подтверждения выбранных опций в системном меню. Нажмите и удерживайте эту кнопку в течение 3 секунд для остановки воспроизведения. Нажмите и удерживайте эту кнопку повторно для возобновления воспроизведения.

#### **Кнопка 6: SETUP/Воспроизведение/Пауза**

Нажмите кнопку 6 для вызова меню настроек. С помощью кнопок 1-5 Вы можете перемещаться по меню. Нажмите кнопку 6 повторно для выхода из меню. Нажмите и удерживайте эту кнопку в течение 3 секунд для паузы во время воспроизведения. Нажмите и удерживайте эту кнопку повторно для возобновления воспроизведения.

#### **Выбор языка аудио**

Нажмите кнопку AUDIO на ПДУ для выбора языка аудио. Эта опция зависит от диска (смотрите информацию на упаковке диска). Также Вы можете выбрать язык аудио в меню настроек.

#### **Выбор языка субтитров**

Нажмите кнопку SUB-T на ПДУ для выбора языка субтитров. Эта опция зависит от диска (смотрите информацию на упаковке диска). Также Вы можете выбрать язык субтитров в меню настроек.

## Поиск времени трека

Нажмите кнопку GOTO на ПДУ для выбора времени трека для воспроизведения. На дисплее отобразится экранное меню. Выберите нужную папку, трек или время для воспроизведения с помощью кнопок курсора. Нажмите кнопку ENTER для подтверждения выбора.

## Изменение размера изображения +/-

Нажмите кнопку ZOOM на ПДУ для активации функции изменения размера изображения. Вы можете уменьшить изображение в 2 раза или увеличить его до 4 раз (всего 7 опций).

## Замедленное воспроизведение

Нажмите кнопку SLOW на ПДУ для замедленного воспроизведения. Доступны значения скорости от 1/2 до 1/8. Для возврата к нормальному режиму нажимайте кнопку несколько раз или нажмите кнопку PLAY/PAUSE.

## Просмотр с различных ракурсов

Нажмите кнопку ANGLE на ПДУ для просмотра изображения под разными углами. Значения углов меняются последовательно.

**Примечание:** Количество ракурсов зависит от диска.

Данная функция доступна только для дисков, на которых имеются сцены, записанные под разными углами. Если на диске таких сцен нет, на дисплее отобразится «INVALID KEY».

## Видео настройки

Нажмите кнопку BND/SYS на панели или на ПДУ для выбора видео режима в соответствии с форматом диска: NTSC, PAL, PAL60, AUTO. Установка по умолчанию AUTO. Используйте данную настройку, если на дисплее неверно отображается изображение (например, нет цвета).

## Режим программирования

Нажмите кнопку ST/PROG на ПДУ для активации режима программирования. С помощью цифровых кнопок установите последовательность воспроизведения папок и треков. Нажмите Enter для начала воспроизведения. Нажмите кнопку ST/PROG или подтвердите отсутствие программы для выхода из режима программирования.

## Электронная система стабилизации (ESP)

Устройство оборудовано электронной системой стабилизации (ESP) для защиты сигнала от трясок и ударов по устройству. Динамическая память системы для DVD– 5 секунд.

## Операции с дисками с различными типами файлов

---

Если Вы хотите воспроизвести диск, содержащий файлы MP3, WMA, JPG или DivX, вставьте диск в слот, справа на экране появится меню. Устройство начнет воспроизведение аудио файлов. Вы можете использовать кнопки курсора и кнопку ENTER для выбора файла нужного формата.

### Режим аудио



Аудио файлы будут воспроизводиться автоматически при инициализации диска. Вы можете использовать кнопки курсора и кнопку ENTER для выбора нужных папок и файлов. Левая колонка меню отображает список папок на диске, правая отображает список файлов.

### Режим фото



Файлы JPG на диске группируются в данную категорию. Вы можете использовать кнопки курсора и кнопку ENTER для выбора нужных папок и файлов. Левая колонка меню отображает список папок на диске, правая отображает список файлов. Устройство поддерживает просмотр изображений только в jpg формате.

### Режим видео



Видео файлы на диске группируются в данную категорию. Поддерживаются форматы MP4, MPEG4 и DivX (\*.avi). Вы можете использовать кнопки курсора для выбора нужных папок и файлов. Левая колонка меню отображает список папок на диске, правая отображает список файлов.

### Выбор трека

Нажмите кнопку NEXT на панели для перехода к следующему треку. Номера треков будут отображаться на дисплее. Нажмите и удерживайте кнопку NEXT для быстрой перемотки вперед.

Нажмите кнопку PREVIOUS для перехода к предыдущему треку. Номера треков будут отображаться на дисплее. Нажмите и удерживайте кнопку PREVIOUS для быстрой перемотки назад.

После того, как указанные кнопки будут отпущены, диск возобновит воспроизведение.

Для выполнения этих операций можно также использовать кнопки PREVIOUS/SEEK- or NEXT/SEEK+ на ПДУ.

## Кнопки 1-6

Все функции кнопок 1-6 на панели, описанные в предыдущем разделе, применимы и в данном режиме.

## Возврат в меню

Если Вы хотите вернуться в меню, чтобы выбрать другой файл, нажмите и удерживайте кнопку 5 для остановки воспроизведения. На экране появится список воспроизведения, и Вы сможете выбрать нужный файл.

## Страница меню со списком воспроизведения

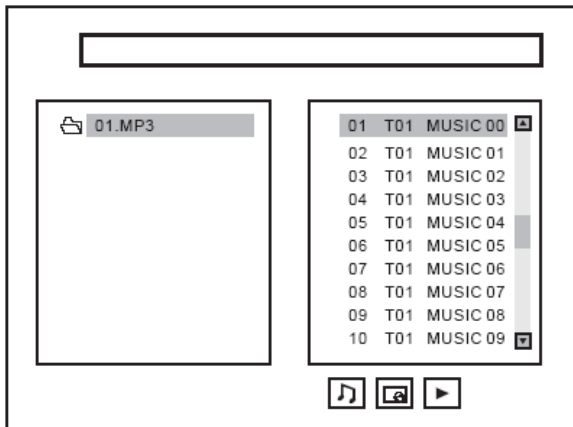

## **Операции с дисками VCD/CD/MP3**

---

### Загрузка/извлечение диска

Вставьте диск в слот напечатанной стороной вверх. Диск загрузится в слот, даже если устройство выключено или находится в режиме радио. Когда диск в устройстве, на дисплее отображается надпись «LOAD», воспроизведение начнется автоматически.

Нажмите кнопку EJECT, чтобы извлечь диск из слота. Если диск не извлечен, через 5 секунд он загрузится обратно. После того, как диск извлечен, устройство автоматически переключится в режим радио.

### Чтение мультисессионных CD дисков

Устройство может читать мультисессионные CD диски. Устройство автоматически определит такой диск.

### Выбор трека

Нажмите кнопку NEXT на панели для перехода к следующему треку. Номера треков будут отображаться на дисплее. Нажмите и удерживайте кнопку NEXT для быстрой перемотки вперед.

Нажмите кнопку PREVIOUS для перехода к предыдущему треку. Номера треков будут отображаться на дисплее. Нажмите и удерживайте кнопку PREVIOUS для быстрой перемотки назад.

После того, как указанные кнопки будут отпущены, диск возобновит воспроизведение.

Для выполнения этих операций можно также использовать кнопки PREVIOUS/SEEK- or NEXT/SEEK+ на ПДУ.

### Кнопки 1-6

Все функции кнопок 1-6 на панели, описанные в предыдущем разделе, применимы и в данном режиме.

## Выбор языка аудио

Нажмите кнопку AUDIO на ПДУ для выбора языка аудио. Эта опция зависит от диска (смотрите информацию на упаковке диска). Также Вы можете выбрать язык аудио в меню настроек.

VCD: Нажмите кнопку AUDIO во время воспроизведения.

Вы можете выбрать режим воспроизведения моно или стерео. Последовательность режимов следующая: (Левый динамик) --> (правый динамик)--> (Левый моно)--> (Правый моно)--> (Стерео)

CD: Нажмите кнопку AUDIO во время воспроизведения.

Вы можете выбрать режим воспроизведения моно или стерео. Последовательность режимов следующая: (Левый моно) --> (Правый моно)--> (Стерео)

## Контроль воспроизведения

При воспроизведении дисков VCD2.0 нажмите кнопку MENU/PBC на ПДУ для включения/выключения контроля воспроизведения.

## Электронная система стабилизации (ESP)

Устройство оборудовано электронной системой стабилизации (ESP) для защиты сигнала от трясок и ударов по устройству. Динамическая память системы для VCD, CD - 10 секунд, для MP3 - 120 секунд. Это встроенная функция, ее не нужно активизировать вручную.

## **Разъемы AUX in, RCA, SUB out, Видео и операции с USB/SD**

---

### Дополнительный разъем AUX

Дополнительный разъем AUX находится на передней панели устройства. Вставьте кабель с разъемом RCA (входящий в комплект поставки) в разъем AUX IN. Подключите другой конец RCA кабеля к внешнему аудио оборудованию. Нажмите и удерживайте кнопку MODE для выбора режима AUX. С помощью регулятора VOL/SEL отрегулируйте громкость звука.

### Выход RCA

Разъем RCA находится на задней панели устройства (см. схему подключения). Данный выход предназначен для подключения усилителя, эквалайзера или других аудио устройств, которые подключаются к линейным выходам RCA (красный = правый, белый = левый). Следуйте руководству по эксплуатации при подключении данного оборудования.

### Выход на сабвуфер

Выход на сабвуфер находится на задней панели устройства (см. схему подключения). Данный выход предназначен для подключения сабвуфера, который подключается к линейному выходу RCA. Это выход является моно выходом. Следуйте руководству по эксплуатации аудио оборудования при подключении. Данная функция может быть активизирована при воспроизведении дисков или в режиме AUX. Если Вы хотите включить сабвуфер в режиме Радио, сначала включите его в режиме воспроизведения дисков или AUX.



## Видео выход

Видео выход находится на задней панели устройства (см. схему подключения). Данный выход (желтого цвета) предназначен для подключения автомобильного монитора (мониторов) или телевизора. Проконсультируйтесь с дилером, какие телевизоры подойдут для установки в Ваш автомобиль. Благодаря наличию двух видео разъемов Вы можете подключить два монитора, они будут воспроизводить одно и то же изображение одновременно. Нажмите кнопку BND/NP/SUB для выбора режима PAL или NTSC.

## USB и SD карты

Вставьте USB носитель или SD-карту в соответствующий слот устройства. Устройство автоматически обнаружит файлы и начнет их воспроизведение. Устройство поддерживает следующие типы файлов: MP3, MP4, DivX, JPG. Нажмите кнопку MODE на панели или на ПДУ, чтобы изменить текущий режим. Остальные операции с носителями USB и SD картами такие же, как с дисками.

# Операции с меню



Нажмите кнопку **SETUP** на ПДУ, чтобы отобразить меню установок, используйте кнопки курсора **ВПРАВО/ВЛЕВО** и **ENTER**, чтобы выбрать требуемый пункт:

Системные установки, Установка языка, Установка аудио, Установка видео, Цифровые установки.

## Системные установки

### ТВ система



Выберите пункт меню «ТВ система».

### Скринсейвер



Скринсейвер появляется через 3 минуты после остановки диска.

Исходная установка: Включено.

## Видео

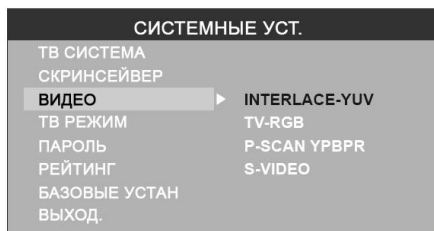

Исходная установка: INTERLACE-YUV.

## ТВ режим

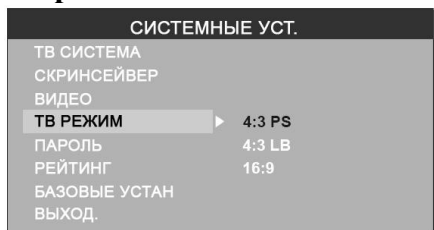

Выберите режим экрана для просмотра широкоэкранных фильмов.

*4:3 PS*: Для размера экрана 4:3. Края изображения будут обрезаны.

*4:3 LB*: Для размера экрана 4:3, сверху и снизу изображения появится черные полосы.

*16:9*: Для размера экрана 16:9.

## Пароль



Исходный пароль 0000.

## Рейтинг

СИСТЕМНЫЕ УСТ.	
ТВ СИСТЕМА	1 KID SAFE
СКРИНСЕЙВЕР	2 G
ВИДЕО	3 PG
ТВ РЕЖИМ	4 PG13
ПАРОЛЬ	5 PG-R
РЕЙТИНГ	6 R
БАЗОВЫЕ УСТАН	7 NC-17
ВЫХОД.	8 ADULT

Рейтинг диска от 1 до 8:

(1) С большим количеством ограничений.

(8) С маленьким количеством ограничений.

Исходный рейтинг: 8

**Внимание:** Вы можете установить рейтинг только при выключенной функции пароля, ограничения будут действовать только при включенной функции пароля.

## Базовые установки

СИСТЕМНЫЕ УСТ.	
ТВ СИСТЕМА	
СКРИНСЕЙВЕР	
ВИДЕО	
ТВ РЕЖИМ	
ПАРОЛЬ	
РЕЙТИНГ	
БАЗОВЫЕ УСТАН	ВОССТАНОВИТЬ
ВЫХОД.	

Если выбран этот режим, телевизор вернется к исходным установкам.

## Установка языка

### Язык

УСТАНОВКА ЯЗЫКА	
ЯЗЫК	АНГЛИЙСКИЙ
ЯЗЫК АУДИО	КИТАЙСКИЙ
ЯЗЫК СУБТИТРОВ	НЕМЕЦКИЙ
ЯЗЫК МЕНЮ	ИСПАНСКИЙ
	ФРАНЦУЗСКИЙ
ВЫХОД.	ПОРТУГАЛЬСКИЙ
	РУССКИЙ

Выберите язык экранного меню.

## Язык аудио

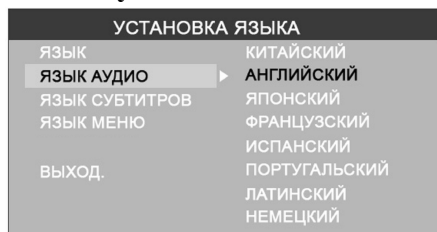

Выберите язык аудио. Вы также можете выбрать язык из предложенных на DVD диске. (Экран Вашего устройства может отличаться от приведенного нами).

## Язык субтитров

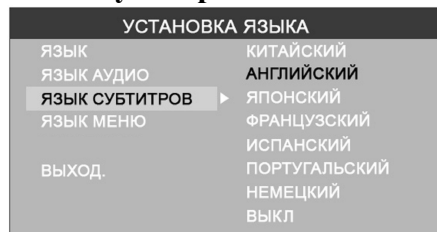

Выберите язык субтитров. Вы также можете выбрать язык субтитров из предложенных на DVD диске. (Экран Вашего устройства может отличаться от приведенного нами).

## Язык меню

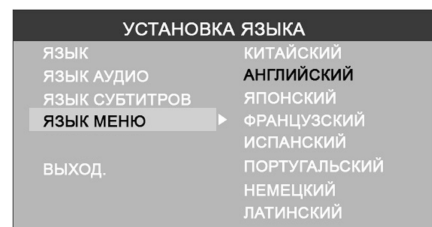

Выберите язык меню. Вы также можете выбрать язык аудио из предложенных на DVD диске. (Экран Вашего устройства может отличаться от приведенного нами).

## Установка аудио

### Аудио выход

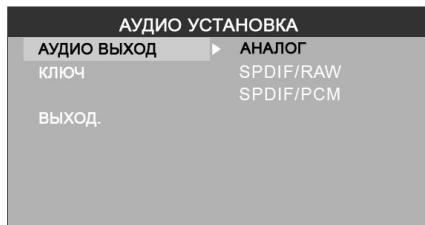

Выберите формат аудио выхода.

**АНАЛОГ:** Отсутствует выходной сигнал коаксиального или оптического выхода.

**SPDIF/ RAW:** Телевизор соединен с усилителем при помощи коаксиального или оптического кабеля.

**SPDIF/ PCM:** Телевизор соединен с двухканальным усилителем аудио системы при.

### Ключ



Настройте уровень звучания при помощи кнопок курсора ВВЕРХ/ВНИЗ.

## Настройки видео

### Яркость



Настройте яркость изображения при помощи кнопок курсора ВВЕРХ/ВНИЗ.

## Контрастность

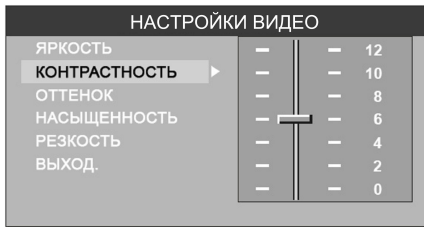

Настройте контрастность изображения при помощи кнопок курсора ВВЕРХ/ВНИЗ.

## Оттенок



Настройте оттенок изображения при помощи кнопок курсора ВВЕРХ/ВНИЗ.

## Насыщенность

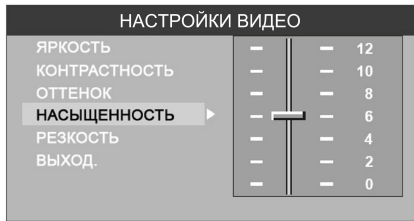

Настройте насыщенность изображения при помощи кнопок курсора ВВЕРХ/ВНИЗ.

## Резкость



Настройте резкость изображения при помощи кнопок курсора ВВЕРХ/ВНИЗ.

## Цифровые установки

### Режим

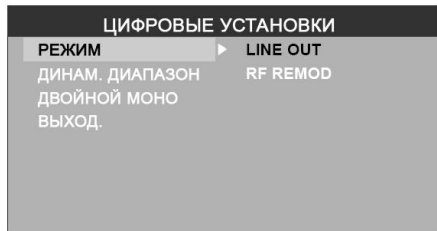

Выберите режим выходного сигнала:

**LINE OUT:** Сжатие входного сигнала. Низкий уровень громкости.

**RF REMOD:** Высокий уровень громкости.

### Динамический диапазон



Если Вы выбрали режим сжатия «line out», выберите этот пункт, чтобы установить пропорции сжатия и получить другой эффект.

При выборе пункта «Full», аудио сигнал будет минимальным, при выборе «Off», аудио сигнал будет максимальным.

### Двойной моно

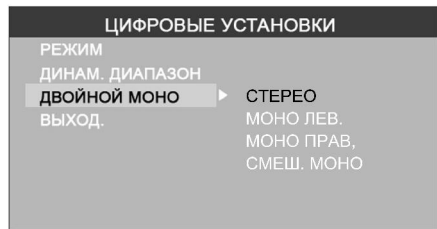

Выберите канал аудио сигнала: Стерео, Моно левый, Моно правый, Смешанный моно.



# Операции с Bluetooth

---

## Соединение

Нажмите и удерживайте кнопку PHONE, пока на дисплее не появится слово «PAIRING». После этого включите функцию bluetooth Вашего телефона и выполните поиск устройств. Устройство будет распознано телефоном как «BT car stereo». Выберите устройство и выполните соединение.

При запросе о вводе пароля введите «0000» в телефоне для завершения соединения. На дисплее отобразится символ bluetooth; устройство готово к использованию.

## Набор номера на панели или на ПДУ устройства

Если Вы хотите набрать номер на панели или на ПДУ, нажмите кнопку PHONE на передней панели или на ПДУ, затем нажмите цифровые кнопки 1-0 на панели или на ПДУ для ввода номера. Нажмите кнопку ANSWER, чтобы начался набор введенного номера. В случае если связь не была установлена, устройство автоматически повторно наберет номер, если Вы не нажмете кнопку END CALL.

Примечание: Через bluetooth Вы можете набрать номер, состоящий максимум из 15 цифр.

## Набор последнего номера

Нажмите кнопку ANSWER для набора последнего набранного номера.

## Отключение телефона

После нажатия кнопки PHONE нажмите регулятор VOL/SEL трижды, чтобы выбрать опцию “DIS CONN”. Нажмите и удерживайте кнопку SEL, чтобы отключить телефон от устройства; затем Вы можете подключить другой телефон.

## Отображение номера входящего звонка

При входящем звонке на дисплее отобразится телефонный номер звонящего.

## Ответ на звонок

При входящем звонке нажмите кнопку ANSWER, чтобы принять звонок. Данную операцию можно выполнить с помощью кнопок как на панели, так и на ПДУ.

## Завершение звонка

Если Вы хотите завершить звонок или не хотите отвечать на входящий звонок, нажмите кнопку END CALL для сброса. На дисплее отобразится надпись «Hang up». Данную операцию можно выполнить с помощью кнопок как на панели, так и на ПДУ.

## Автоматическое соединение

Устройство поддерживает функцию автоматического соединения. Если телефон, соединенный по bluetooth с устройством, находится от устройства на расстоянии, превышающем расстояния действия bluetooth (например, если пользователь покинул автомобиль), то при возвращении телефона в радиус действия bluetooth устройство автоматически выполнит соединение с телефоном. Если автоматическое соединение не сработает, нажмите кнопку ANSWER, чтобы осуществить соединение устройства с телефоном.

## Melody (Мелодия)

После нажатия кнопки PHONE, нажмите и удерживайте регулятор VOL/SEL, на дисплее отобразится надпись MELODY 1. Вращайте регулятор VOL/SEL, чтобы выбрать мелодии 1-6 в качестве рингтона входящего звонка на устройстве.

## Громкость динамика

После нажатия кнопки PHONE нажмите и удерживайте регулятор VOL/SEL пока не появится надпись “MELODY”, затем нажмите регулятор VOL/SEL, чтобы выбрать функцию «TEL» для настройки громкости динамиков в диапазоне от 0 до 39.

## Режим A2DP

Данный режим может быть использован только если соответствующий профиль поддерживается телефоном. Воспроизведите файл с помощью телефона, затем выберите в телефоне опцию «воспроизвести через bluetooth». Передача композиции через режим “BT PLAY” начнется автоматически. Теперь Вы сможете прослушивать музыкальные файлы, содержащиеся в Вашем телефоне, через динамики устройства.

**Примечание:** Настоятельно рекомендуется не использовать режим A2DP вместе с режимом телефона. Отключите режим A2DP перед тем, как совершить телефонный звонок, в противном случае могут иметь место нежелательные эффекты (в зависимости от модели телефона).

## Обращение с дисками

---

- Грязные, поцарапанные или погнутые диски могут вызвать искажение звука или шумы
- Держите диск только за края (как показано на рисунке). Чтобы обеспечить чистоту, не прикасайтесь к его поверхности.
- Диски должны храниться в их чехлах после использования, чтобы не поцарапать их поверхность.
- Не подвергайте диски действию прямого солнечного света, повышенной влажности, повышенным температурам или действию пыли.
- Продолжительное влияние предельных температур может изогнуть диск (например, пребывание дисков в автомобиле в летнее время).
- Не царапайте и не пишите что-либо на любой стороне диска. Острые пишущие инструменты или чернила, используемые в них, могут повредить поверхность диска.
- Не прикасайтесь к стороне, не имеющей маркировки.
- Не прикрепляйте какую-либо печать, этикетку или лист предохранения данных к любой стороне диска.

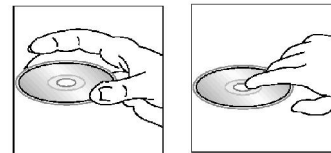

## Чистка и уход

---

### Чистка корпуса

Протирайте мягкой тканью. Если корпус очень загрязнен (не мочите его), используйте ткань, слегка смоченную мыльным раствором, и затем вытрите его сухой тканью.

### Чистка дисков

Отпечатки пальцев должны быть тщательно стерты с поверхности диска мягкой тканью. В отличие от обычных пластинок, компакт-диски не имеют канавок для сбора пыли и микроскопических частиц грязи, поэтому осторожно вытирайте их мягкой тканью, чтобы убрать частицы грязи. Вытирайте прямолинейным движением от центра к краю.



Никогда не используйте растворитель, бензин, очиститель пластинок или антистатический аэрозоль для чистки дисков. Такие химические вещества могут повредить его пластиковые поверхности.

## Руководство по устранению неисправностей

Неисправность	Причина	Решение
Нет питания	Зажигание машины не включено.	Если источник питания подключен надлежащим образом к выключателю машины, установите ключ зажигания в положение “АСС”.
	Сгорел предохранитель.	Замените предохранитель.
Невозможно загрузить диск	В устройство установлен диск.	Удалите диск из устройства, затем установите новый.
Невозможно считать диск	Диск установлен верхней стороной вниз.	Установите компакт диск стороной с этикеткой вверх.
	Диск загрязнен или имеет дефект.	Очистите диск или установите новый.
	Температура внутри машины очень высокая.	Подождите, пока температура не станет нормальной.
Нет звука	Звук установлен на минимум.	Отрегулируйте звук до необходимого уровня.
	Кабель не подключен надлежащим образом.	Проверьте подключение кабеля.
Не действуют функциональные ключи	Встроенный микрокомпьютер не работает надлежащим образом из-за шумов.	Нажмите кнопку RESET.
	Передняя панель не установлена на свое место.	Повторно установите переднюю панель.
Звук пропадает	Угол установки более 30 градусов.	Отрегулируйте угол установки, установив его менее 30 градусов.
	Диск загрязнен или имеет дефект.	Очистите диск или установите новый.
Радио не работает. Не работает	Антенный кабель не подключен. Сигналы слишком слабы.	Вставьте антенный кабель надежно. Выберите станцию вручную.

автоматический выбор радиостанции		
--------------------------------------	--	--

## Технические характеристики

<b>Общие</b>	
Источник питания:	12 В
Предохранитель:	10 А и 1 А
Максимальная выходная мощность:	50 Вт x 4 канала
Размеры (Ш x В x Д):	178 x 51 x 178 mm
Функция ESP:	10 с для CD/120 с для MP3
<b>FM радио</b>	
Частотный диапазон:	87.5 - 108.0 МГц
Чувствительность:	12 дБ
Количество сохраняемых станций:	18 станций
<b>MW радио</b>	
Частотный диапазон:	522 кГц – 1620 кГц
Количество сохраняемых станций:	12 станций
<b>DVD плеер</b>	
Поддерживаемые форматы:	DVD/SVCD/VCD/HDCD/MP3/MPEG 4/WMA/CDDA/JPEG/DVD Audio/USB/SD/MMC
Типы дисков:	DVD±R/±RW/CD/CD-R/CD-RW
Видео система/Аудио система:	Стандарт NTSC/PAL/NTSC/24 бит/96 кГц
<b>Видео</b>	
Видео система:	16:9 и 4:3
Уровень сигнала на выходе:	1,0 В/75 Ом
Разрешение (по горизонтали):	500
<b>Аудио</b>	
Макс. уровень выходного сигнала:	2 В (+/-3дБ)



Частотный диапазон:	20 Гц - 20 кГц
Уровень сигнал/шум/Разделение	80 дБ/50 дБ
<b>Линейный выход</b>	
Выход:	Два линейных RCA-выхода (2V)
<b>Bluetooth</b>	
Совместимость Bluetooth	V 1.2/2.0

**Технические характеристики могут быть изменены заводом-изготовителем без предварительного уведомления.**

**Указанные геометрические размеры имеют приблизительные значения.**

