

▶ incar

**Автомобильный
цифровой
видеорегистратор
высокого разрешения
VR-820**



▶ incar

**РУКОВОДСТВО
ПОЛЬЗОВАТЕЛЯ**

Структура

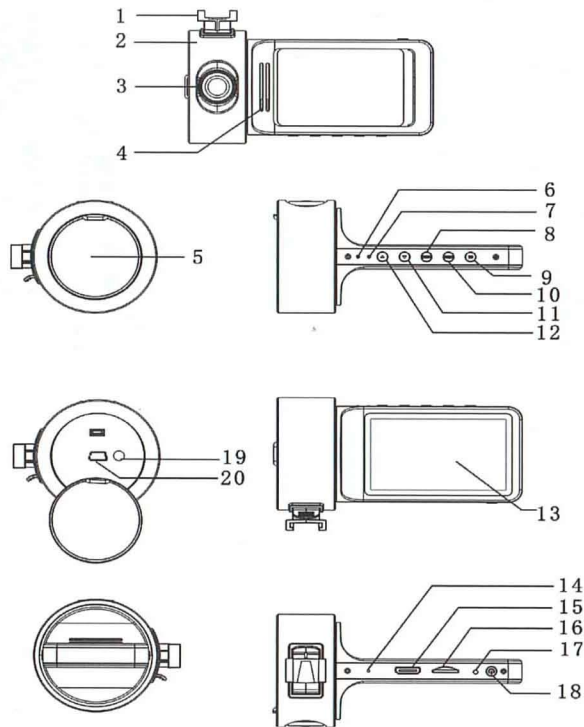

Структура

1. Кронштейн
2. Кольцо объектива
3. Объектив
4. Динамик
5. Крышка USB
6. Индикатор заряда
7. Красный индикатор видеозаписи
8. Кнопка переключения режимов «Видеозапись»/«Фотосъемка»
9. Кнопка ОК
10. Кнопка меню
11. «Вниз»/ Аварийная кнопка (Emergency)
12. «Вверх»/ Включение микрофона
13. LCD дисплей
14. Микрофон
15. HDMI интерфейс
16. Гнездо для микро SD
17. Кнопка RESET (сброс)
18. Кнопка включения
19. AV OUT
20. USB порт

Зарядка аккумулятора

Регистратор имеет встроенную литий ионную батарею, которую следует время от времени подзаряжать.



Полный заряд



Батарея наполовину
разряжена



Батарея разряжена

Зарядное устройство подключается к прикуривателю в автомобиле, а к регистратору через USB интерфейс. После подключения регистратора к автомобильной сети он автоматически включается, если регистратор выключить, зарядка батареи будет продолжаться, а индикатор заряда батареи будет гореть. После полной зарядки батареи индикатор погаснет.

Для выполнения зарядки от компьютера подключите регистратор к компьютеру с помощью USB провода. Зарядка будет происходить независимо от того включен регистратор или выключен; во время зарядки будет гореть голубой индикатор, после завершения зарядки индикатор погаснет.

Установка и извлечение SD карты

Надежно установите SD карту в гнездо (стрелочкой вперед). Для извлечения SD карты слегка нажмите на нее.



Примечание: Обратите особое внимание на правильную установку SD карты в регистратор, SD карта должна быть установлена стрелочкой вперед. Попытка установить SD карту под неправильным углом может привести к повреждению регистратора и SD карты. После установки SD карты в регистратор информация, содержащаяся во встроенной памяти регистратора становится недоступной.

В случае, если регистратор идентифицирует SD карту, как несовместимую, попробуйте еще раз ее вставить, возможно, просто, нечеткая установка. В противном случае SD карта является несовместимой. Регистратор поддерживает SD карты не более 32 GB

Включение/ выключение регистратора

Нажмите кнопку включения в течение 1 сек., чтобы включить регистратор, при повторном нажатии в течение 3 сек., регистратор выключится. Если подключить регистратор к автомобильной сети (посредством зарядного устройства) он автоматически включится, при отсоединении от сети - выключится.

Переключение режимов



Нажмите кнопку MODE/ «Режим» для переключения между режимами видеозаписи/ фотосъемки/ воспроизведения. Переключая режим воспроизведения видеозаписи на режим просмотра фото на дисплее происходит смена иконок   в левом верхнем углу.

Выполнение системных настроек

В режимах «Видео»/ «Фотосъемка» нажмите MENU, затем «Вверх»/ «Вниз» для входа в «Системные настройки».

- + G-сенсор «Вкл.»/ «Выкл.»
- + Поворот экранного меню (OSD) «Вкл.»/ «Выкл.»
- + Тип файла: «Аварийная видеозапись»; «Циклическая видеозапись»; «Фотоизображения».
- + Звуковые эффекты: «Вкл.»/ «Выкл.», звук видеозаписи: «Вкл.»/ «Выкл.», зуммер, настройки звука.
- + Автоматическое отключение через 1 мин./ 3 мин./ 5 мин.
- + Дата и время: настройки даты и времени.
- + Выбор языка из имеющегося списка.
- + Частота тока: 50 HZ/60HZ
- + TV OUT: PAL/NTSC.
- + Форматировать SD карту.
- + Восстановить заводские установки.

Видеосъемка и настройки видеосъемки

В режиме видеосъемки на дисплее появляется иконка  в левом верхнем углу. Нажмите кнопку переключения режимов «Видеозапись»/ «Фотосъемка» для включения видеозаписи, во время видеозаписи иконка  в левом верхнем углу начнет мигать, при повторном нажатии на кнопку переключения режимов видеозапись остановится, а иконка  исчезнет.

Управление

В процессе записи можно включить и выключить звук с помощью кнопки «Вверх»; экстренную фиксацию видеозаписи (сохранение от перезаписи) возможно выполнить с помощью нажатия кнопки «Вниз».

Настройки видеозаписи

Нажмите кнопку меню для входа в настройки видеозаписи.

Можно выбрать разрешение: FHD (1080P) / HD (720P)

Непрерывная циклическая запись: 1 мин. / 3 мин. / 5 мин.

Обозначение даты: «Вкл.» / «Выкл.».

Детектор движения: «Вкл.» / «Выкл.».

Настройки фотосъемки

Нажмите кнопку включения регистратора, начнется видеосъемка, для входа в режим фотосъемки, нажмите кнопку переключения режимов «Видеозапись» / «Фотосъемка». В верхнем левом углу появится символ , регистратор находится в режиме фотосъемки.

После нажатия кнопки переключения режимов «Видеозапись» / «Фотосъемка» в течение 1 сек. на дисплее появится Preview, при повторном нажатии устройство издаст щелчок - съемка выполнена. Во время съемки камера не должна сотрясаться (например, на неровной дороге), иначе это может отразиться на качестве изображения. Разрешение: 12MB / 10MB / 8MB / 5MB / 2MB.

Примечание: В режимах видеозаписи, фотосъемки и воспроизведения кнопки «Видеозапись» / «Фотосъемка» переключают данные режимы по кругу.

Режим воспроизведения

Просмотр файлов. После завершения загрузочного процесса после включения регистратора, нажмите кнопку «Видеозапись» / «Фотосъемка» для перехода в режим воспроизведения / просмотра. Нажимая кнопки «Вверх» / «Вниз», можно выбрать нужный видеофайл или изображение для просмотра.

Удаление и блокировка файлов

В режиме воспроизведения нажмите MENU. Будут доступны две функции: удаление и блокировка, нажмите кнопку ОК для удаления текущего файла или удаления всех файлов, нажмите ОК для выбора, затем нажмите еще раз ОК для подтверждения. Можно заблокировать нужные файлы, защищая их от перезаписи или случайного удаления.

Управление

Создание резервных копий на PC

Соедините камеру с компьютером с помощью USB провода, устройство включится автоматически и войдет в режим MTPC; откройте «Мой компьютер» на рабочем столе и найдите там съемный диск; файлы на съемном диске будут располагаться в папках соответствующих типов.

Примечание:

Требования к PC: Операционные системы: Windows 2000/ XP/ Vista/ Windows 7, MAC OSX 10.3.6 и выше.

После завершения создания резервной копии отсоедините USB провод и выключите регистратор.

Подключение телевизора

Телевизор можно подключить через HDMI порт.

Подключив телевизор, можно осуществлять видеозапись фотосъемку, а также просмотр видео и фото материалов.

Обратите внимание: установка драйверов не требуется. Когда регистратор находится во включенном режиме, можно пользоваться съемным диском.

Примечание: если регистратор зависнет, нажмите RESET («Сброс»), после перезагрузки регистратор вернется в нормальный режим работы.

Технические характеристики

Размер ЖК-экрана	2.7" : 960x240
Объектив	120° A+ объектив с высоким разрешением и расширенным углом обзора
Языки	английский / русский
Размер видео	1080P / 720P
Формат видео	H.264 AVI
Разрешение фото	12MB / 10MB / 8MB / 5MB / 2MB
Формат фото	JPG
Карта памяти	SD карта
Микрофон / динамик	встроенный
Частота эл. тока	50Hz/60Hz (для просмотра видео на TV)
TV-выход	NTSC/PAL
USB порт	USB 2.0
Порт электропитания	5V 1A
Батарея	литий ионная батарея 3.7 V; 400 mA
Операционная система	Windows 2000/XP/Vista/Windows 7, MAC OSX 10.3.6 или выше

Примечание: изменение конструкции и технических характеристик данного устройства может происходить без предварительного уведомления.