

**SHO-ME®** *Z77 Pro*

*Радар-детектор с  
GPS-сопровождением*

## РУКОВОДСТВО ПОЛЬЗОВАТЕЛЯ

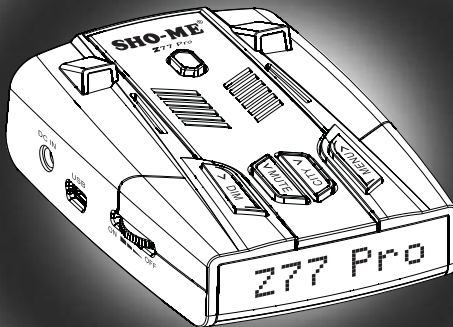

REV.C

## 1. ВСТУПЛЕНИЕ

Благодарим Вас за приобретение лазер/радар-детектора SHO-ME Z77 PRO.

Это первая модель SHO-ME с GPS-антенной, которая позволяет обнаруживать безрадарные комплексы.

Другие особенности SHO-ME Z77 PRO - новые функции, которыми обладает радар-детектор за счет наличия GPS-антенны: компас, часы, мониторинг скорости ТС, отслеживание пройденной дистанции и времени путешествия и т.п.

В радар-детекторе обновлены основные элементы приемника радарных сигналов - ГУН и смеситель, что обеспечивает уверенное детектирование сигналов радаров во всех заявленных диапазонах (K, X, Ka, Ku), сигналов лазеров, а также сигналов комплекса Стрелка без помощи GPS-антенны. Радар-детектор оснащен ярким OLED-дисплеем, обеспечивающим четкое оповещение о принимаемых сигналах и легкое управление разнообразными функциями.

Перед использованием внимательно прочитайте данное руководство. Характеристики и набор функций могут быть изменены производителем без предупреждения.

## 2. СТАНДАРТНАЯ КОМПЛЕКТАЦИЯ

Входит в комплект SHO-ME Z77 PRO.

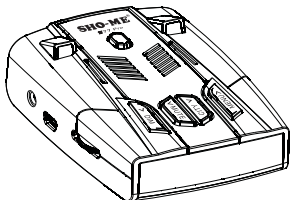

SHO-ME Z77 PRO.



Скоба для установки на ветровое стекло, присоски и бампер

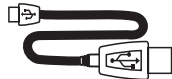

USB-провод

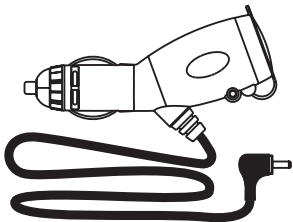

Провод питания

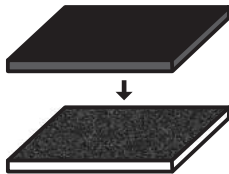

Липучки для установки на приборную панель

### 3. СТРОЕНИЕ МОДЕЛИ

1. Громкость, Вкл./Выкл.
2. Кнопка Dim
3. Кнопка Mute
4. Кнопка City
5. Кнопка снятия скобы крепления
6. Вход шнура питания
7. Антенна
8. Передняя линза

9. Задняя линза и датчик освещенности
10. OLED-дисплей
11. Динамик
12. USB-порт
13. Кнопка Menu

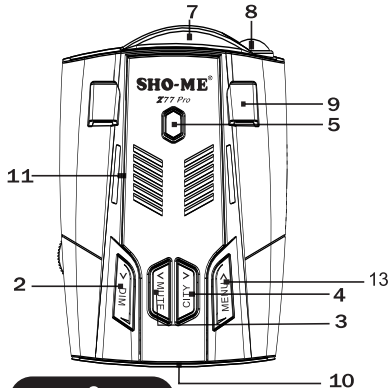
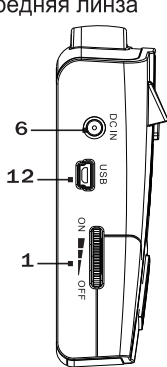

## 4. УСТАНОВКА

### 1) Основные принципы установки

Антенна радар-детектора должна быть направлена на дорогу, а GPS-антенна не должна быть ничем закрыта для обеспечения связи со спутниками. Антенна и датчики не должны быть закрыты дворниками или металлическими частями автомобиля.

Прибор должен быть размещен параллельно линии горизонта. Выберите место для установки, которое не мешает обзору водителя. Установите прибор так, чтобы он не упал и не нанес повреждений при резкой остановке.

Примечания:

- Убирайте радар-детектор с приборной панели, когда Вы покидаете автомобиль. Это убережет радар-детектор от резких перепадов температур и возможной кражи.
- При необходимости можно изменить угол наклона скобы, согнув ее.
- Чтобы снять прибор со скобы крепления, нажмите на кнопку для снятия скобы и потяните прибор на себя.

## 2) Установка с помощью скобы крепления

### A. Сборка скобы крепления

- a. Вставьте бампер в скобу крепления.
- b. Вставьте присоски в скобу крепления.

### B. Установка SHO-ME Z77 PRO.

- a. Прикрепите скобу на стекло.
- b. Согните скобу, если необходимо.
- c. Прикрепите прибор на скобу.
- d. Вставьте шнур питания в радар-детектор, а затем в прикуриватель.

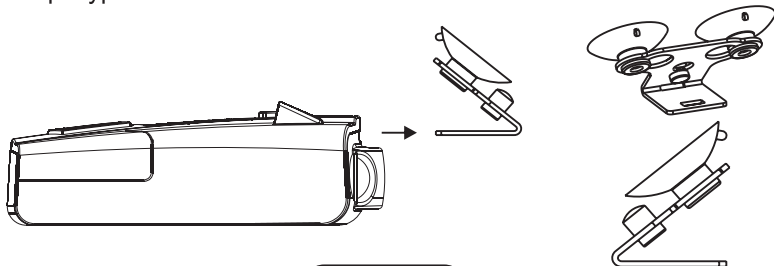

### 3) Установка с помощью липучек

- (1) Выберите место на приборной панели.
- (2) Место для крепления должно быть сухим и чистым.
- (3) Снимите защитную пленку с одной стороны липучки и приклейте на нижнюю сторону SHO-ME Z77 PRO.  
Важно: Не заклеивайте серийный номер прибора.
- (4) Снимите защитную пленку с другой стороны липучки и приклейте липучку на приборную панель.

### 4) Замена предохранителя

- а. Открутите верхнюю часть вилки.

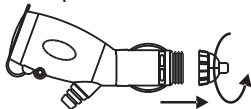

- б. Проверьте предохранитель. Если он сгорел, замените его.

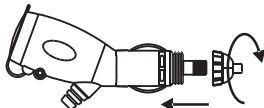

- в. Характеристики предохранителя : 3А

## 5. УПРАВЛЕНИЕ

### 1) Включение

SHO-ME Z77 PRO работает от источника питания в 12В.

Для подключения прибора используйте провод, идущий в комплекте: это удобный провод-раздвоитель, который позволяет подключить еще один прибор в то же гнездо прикуривателя.

Покрутите колесико на левом боку радар-детектора по часовой стрелке. Для отключения прибора покрутите колесико против часовой стрелки.

SHO-ME Z77 PRO включится, и на экране появится приветствие.

Сработает голосовое оповещение «Пристегните ремень».

### 2) Контроль громкости

Контроль громкости осуществляется путем вращения колесика: по часовой стрелке - увеличение громкости, против часовой - уменьшение громкости.

### 3) Дисплей

SHO-ME Z77 PRO оснащен современным OLED-дисплеем, который дает максимум информации, необходимой пользователю. Далее будут описаны все показания дисплея.



До тех пор, пока радар-детектор не установил связь со спутниками, на дисплей выводится информация о режиме, в котором работает радар-детектор:



Трасса

Когда GPS-система не активна, прибор детектирует сигналы только с помощью радарной части. Пример детектирования сигнала в диапазоне К при отключенном GPS:



К   8

После установки связи со спутниками (голосовое оповещение «GPS-система активна») при отсутствии движения и входящих сигналов на дисплее работают часы.



← 9:56 Т

Стрелка в левой части дисплея - указатель направления движения автомобиля (север, юг, запад, восток).

При активном GPS и отсутствии входящих сигналов отображается скорость, с которой движется автомобиль:



↖ 65 км/ч АО

Буквы в правой части дисплея предоставляют информацию о режиме работы радар-детектора или активном скоростном фильтре:

T - режим Трасса

G1 - режим Город1, G2 - режим Город2.

AO - отключен прием сигналов радаров/лазеров (активен скоростной фильтр AOSPD)

AM - отключено звуковое оповещение о событиях (активен скоростной фильтр AMSPD)

AC - активен режим Город1

AT - активен режим Трасса со средним уровнем чувствительности

Подробно о фильтрах и режимах - далее в инструкции.

Знак разряженной батареи выводится на экран, когда напряжение **аккумулятора автомобиля** снижается до 10,7В.



Обратите внимание!

Функция проверки напряжения аккумулятора автомобиля в радар-детекторе включена только для оповещения пользователя и не может быть использована как источник достоверной информации о заряде аккумулятора автомобиля.

Регулярно проверяйте работоспособность и заряд аккумулятора автомобиля.

Информация на дисплее при детектировании GPS-точки:

КСС 131м

30км/ч 131м

В левой части дисплея сокращенно указывается тип камеры, эта информация сменяется лимитом скорости на участке, контролируемом данной камерой. В правой части дисплея указывается расстояние до камеры в метрах.

Информация на дисплее при детектировании GPS-точки и сигнала, улавливаемого радарной частью:

К6 904 м

60км/ч 896м

Показания дисплея при детектировании Стрелки:

СТ6 882м

СТ 597м

На картинке слева Стрелка улавливается одновременно и GPS, и радарной частью, т.к. определяется и расстояние до Стрелки, и сила сигнала. Справа Стрелка улавливается только с помощью GPS, а значит, Стрелка не работает и является муляжом.

#### 4) Функции кнопок

##### Кнопка Dim

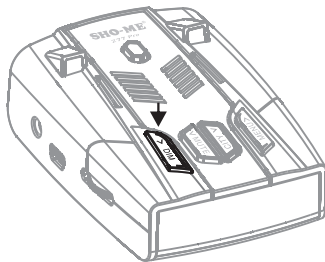

Краткое нажатие кнопки переключает режим яркости дисплея с яркого на приглушенный.

Если ранее в Меню настроек был выбран режим яркости «Авто» или «Мой», краткое нажатие на кнопку возвращает прибор в режим яркости по умолчанию.

Удерживание кнопки заносит в память прибора информацию о зоне ложных срабатываний. Эта функция работает только при включенном GPS.

## Кнопка Mute

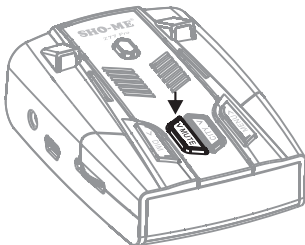

Краткое нажатие кнопки при наличии входящего сигнала отключает звуковое оповещение. Звуковое оповещение включится автоматически через 30 сек без входящих сигналов. Чтобы включить его раньше, нажмите кнопку Mute еще раз.

При отсутствии входящих сигналов краткое и долгое нажатие кнопки позволяет пользователю выбрать между тремя звуковыми режимами: Обычный - Автоматическое приглушение звука - Extra Mute.

По умолчанию выбран режим Автоматического приглушения звука. Режимы описаны далее в инструкции.

Если нажать кнопку Mute на выключенном радар-детекторе и подать питание, на дисплее появится информация о версии базы камер (первое число) и версии прошивки (второе число).

## Кнопка City

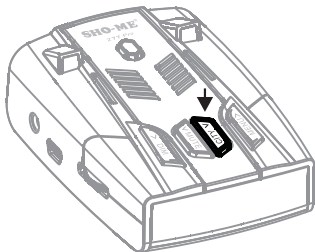

Краткое нажатие кнопки переключает режимы Трасса-Город1-Город2. Режимы описаны далее в инструкции.

Долгое нажатие кнопки включает режим тестирования: радар-детектор по очереди воспроизводит сигналы, соответствующие всем радарным диапазонам.

Если нажать кнопку City на выключенном радар-детекторе и подать питание, прибор выполнит возврат к заводским настройкам (перезагрузка). На дисплее появится надпись F-RESET.

## Кнопка Menu

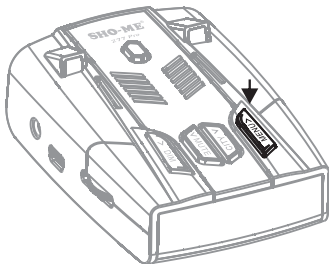

Краткое нажатие кнопки открывает доступ к режиму настроек. В режиме настроек переключение между различными настройками осуществляется с помощью кнопок Dim и Menu, выбор настроек - с помощью кнопок Mute и City.

Удерживание кнопки заносит в память прибора информацию о точке пользователя. Эта функция работает только при включенном GPS. Если нажать кнопку Menu на выключенном радар-детекторе и подать питание, прибор выполнит перезагрузку без возврата к заводским настройкам. На дисплее появится надпись U-RESET.

5) Сохранение и удаление точек пользователя SHO-ME Z77 PRO предоставляет возможность сохранить точки пользователя, о которых радар-детектор будет оповещать при повторном проезде этих точек.

**Сохранение:**

Нажмите кнопку Menu и удерживайте в течение 2 сек. На дисплее появится надпись «Доб-ОК». Это означает, что точка добавлена. Если точка не сохранилась, на дисплее появится надпись «Заполнен» (память прибора заполнена) или «Существ» (такая точка уже существует).

**Удаление:**

- одной точки:

Когда прибор оповещает о сохраненной точке, нажмите кнопку Menu и удерживайте в течение 2 сек.

- всех точек:

Нажмите кнопку Menu для входа в режим настроек. Выберите пункт DEL.UP. Выберите DEL.UP 2/4/6 для удаления точек в пределах 200 /400/600 м или DEL.UP A для удаления всех точек. Для подтверждения удаления нажмите одновременно кнопки Mute и City.



6) Сохранение и удаление информации о зоне ложных срабатываний SHO-ME Z77 PRO предоставляет возможность сохранить координаты точки, где радар-детектор выдавал информацию о принятом сигнале без явных источников этого сигнала. Тогда при повторном проезде этих зон радар-детектор не будет реагировать на источники ложных сигналов.

**Сохранение:**

Нажмите кнопку Dim и удерживайте в течение 2 сек. На дисплее появится надпись «F-Доб-OK». Это означает, что точка добавлена. Если точка не сохранилась, на дисплее появится надпись «Заполнен» (память прибора заполнена) или «Существ» (такая точка уже существует).

**Удаление:**

- одной точки:

Когда прибор оповещает о сохраненной точке, нажмите кнопку Dim и удерживайте в течение 2 сек.

- всех точек:

Нажмите кнопку Menu для входа в режим настроек. Выберите пункт DEL.FZ. Выберите DEL.FZ 2/4/6 для удаления точек в пределах 200/400/600 м или DEL.FZ A для удаления всех точек. Для подтверждения удаления нажмите одновременно кнопки Mute и City.

## **6. НАСТРОЙКИ**

Для входа в меню настроек нажмите кнопку Menu.

Кнопками Menu и Dim переключайтесь между настройками, кнопками Mute и City выбирайте нужные параметры. Все варианты настроек и настройки по умолчанию подробно описаны в таблице настроек.

Чтобы выйти из режима настроек, нажмите кнопку Menu и удерживайте в течение 3 сек. При отсутствии каких-либо действий прибор выходит из режима настроек автоматически.

### **Выбор языка**

Пользователь может выбрать язык оповещения на дисплее - русский или английский. Голосовое оповещение возможно только на русском языке.

### **Параметр АТО**

Выбор алгоритма, который в зависимости от скорости движения определяет область поиска GPS-точек

1) Двухточечный алгоритм обработки точек GPS из базы, который позволяет информировать пользователя о приближении к тому или иному стационарному радару, исходя из настроек дальности каждого конкретного комплекса (первая точка – это точка входа в зону предупреждения о радаре, вторая точка – непосредственное месторасположение радаров).

2) Автоматический режим, основанный на изменении дальности обнаружения точек из базы радаров в зависимости от скорости

### **Выбор приветствия на дисплее**

**Включение/отключение голосового оповещения**

**Welcome - Включение/отключение голосового приветствия**

**Включение/отключение самотестирования**

При включении радар-детектор проводит самотестирование - по очереди воспроизводит сигналы оповещения о всех радарных диапазонах.

**Включение/отключение приема сигналов в диапазонах X, Ku, Ka, сигналов Стрелки**

**Регулировка яркости**

Доступны три режима яркости: обычный (регулируется вне меню с помощью кнопки Dim, имеет два варианта - яркий и приглушенный), автоматический (регулируется датчиком освещенности без участия пользователя) или пользовательский (выбор с помощью шкалы яркости в меню). Шкала яркости идет в меню сразу после выбора режима яркости.

**Выбор звукового оповещения для каждого типа сигналов**

**Включение/отключение GPS**

**Выбор часового пояса**

**Выбор единицы скорости**

**Скоростные режимы и фильтры:**

**1) OSPD** - при превышении выбранной скорости идет оповещение: «Внимание! Снижайте скорость»

**2) AMSPD** - при движении со скоростью ниже выбранной отключается звуковое оповещение. Информация о принимаемых сигналах доступна только на дисплее.

**3) ACSPD** - регулировка режима Город1. При движении со скоростью ниже выбранной прибор переходит в режим Город1 с низким уровнем чувствительности.

**4) AOSPD** - отключение приема сигналов в радарных диапазонах и сигналов лазеров. При движении со скоростью ниже выбранной прибор оповещает только о приеме сигналов Стрелки и по GPS.

**5) ATSPD** - при движении со скоростью ниже выбранной прибор переходит в режим Трасса с установленным средним уровнем чувствительности.

#### **Информация о пройденном пути:**

**MSPD** - Максимальная скорость за все время в пути

**TM** - Пройденное расстояние

**TT** - Время в пути

#### **Удаление точек пользователя - DEL.UP**

Подробно описано на стр.13.





#### **Удаление информации о ложных срабатываниях - DEL.FZ**



Подробно описано на стр.14.

**Часы** - Выбор формата отображения времени

**OSL** - оповещение о превышении лимита скорости. Можно выбрать, при каком превышении скоростного лимита, определенного в базе GPS для стационарного радара, прибор будет оповещать о необходимости снизить скорость - от 1 до 20 км/ч.

## Таблица настроек

На дисплее	Описание настроек	Показания дисплея	По умолчанию
Язык	Выбор языка: английский или русский	Lang: ENG Язык: Рус	Язык: Рус
АТО	Выбор алгоритма обработки точек GPS из базы: 1) Двухточечный алгоритм (2-точки) позволяет информировать пользователя о приближении к тому или иному стационарному радару, исходя из настроек дальности каждого конкретного комплекса (первая точка – это точка входа в зону предупреждения о радаре, вторая точка – непосредственное месторасположение радара). 2) Автоматический режим (АТО), основанный на изменении дальности обнаружении точек из базы радаров в зависимости от скорости движения. Также называется одноточечный алгоритм.	АТО=OFF - всегда алгоритм "2-точки". АТО=0 - всегда алгоритм АТО. АТО=10,20,..120 - выбор значения скорости, при которой алгоритм "2-точки" будет меняться на алгоритм "АТО". Параметры алгоритма АТО (дальность оповещения о радаре в зависимости от скорости): 0-40 км/ч - 200 м, 40-60 км/ч - 500 м, 60-80 км/ч - 700 м, 80-100 км/ч - 800 м, 100-120 км/ч - 900 м, от 120 км/ч - 1500 м.	АТО = 80, т.е. при движении медленнее 80 км/ч работает алгоритм 2-точки, при движении быстрее 80 км/ч работает алгоритм АТО (1 точка)
Дисп.	Выбор приветствия на дисплее	Дисп.: 0 " " " Дисп.1 : "Здравствуйте!" Дисп.2 : "WELCOME" Дисп.3 : "SHQ-ME Z77 PRO"	"Здравствуйте!"
Голос	Включение/выключение голосового оповещения	"Голос"  "Голос" 	Голосовое оповещение включено
WELCOME	Включение/отключение голосового приветствия "Пристегните ремень"	WELCOME  WELCOME 	Голосовое приветствие включено
Тест	Включение/выключение самотестирования	ТЕСТ ВКЛ. ТЕСТ ВЫКЛ.	ВКЛ.
X Вкл./Выкл.	Включение/выключение приема сигналов в диапазоне X	X ВКЛ. X ВЫКЛ.	ВКЛ.
Ku Вкл./Выкл.	Включение/выключение приема сигналов в диапазоне Ku	Ku ВКЛ. Ku ВЫКЛ.	ВЫКЛ.
Ka Вкл./Выкл.	Включение/выключение приема сигналов в диапазоне Ka	Ka ВКЛ. Ka ВЫКЛ.	ВЫКЛ.
СТ Вкл./Выкл.	Включение/выключение приема сигналов комплекса Стрелка	СТ ВКЛ. СТ ВЫКЛ.	ВКЛ.
Яркость	Выбор режима яркости	Яркость Авто Мой	Яркость

Шкала яркости	Изменение яркости пользователем с помощью шкалы яркости	 1~10"	10
X Звук	Выбор звукового оповещения для сигналов в диапазоне X	X Звук 1~16	1
K Звук	Выбор звукового оповещения для сигналов в диапазоне K	K Звук 1~16	2
Ka Звук	Выбор звукового оповещения для сигналов в диапазоне Ka	Ka Звук 1~16	3
Ki Звук	Выбор звукового оповещения для сигналов в диапазоне Ki	Ki Звук 1~16	4
L Звук	Выбор звукового оповещения для сигналов лазера	L Звук 1~16	5
G Звук	Выбор звукового оповещения для сигналов обнаружения GPS-точки	G Звук 1~5 G Звук 	1
Ст Звук	Выбор звукового оповещения для сигналов Стрелки	СТ Звук 1~16	5
GPS Вкл./Выкл.	Включение/выключение GPS-антенны	GPS ВКЛ. GPS ВЫКЛ.	ВКЛ.
Пояс	Выбор часового пояса: КЛГ - Калининград, МСК - Москва, САМ - Самара, ЕКТ - Екатеринбург, ОМС - Омск, КРС - Красноярск, ИРК - Иркутск, ЯКТ - Якутск, ВЛД - Владивосток, КЛМ - Среднеколымск, КМЧ - Камчатка	Пояс: КЛГ Пояс: МСК Пояс: САМ Пояс: ЕКТ Пояс: ОМС Пояс: КРС Пояс: ИРК Пояс: ЯКТ Пояс: ВЛД Пояс: КЛМ Пояс: КМЧ	Пояс: МСК
Скор	Выбор единицы скорости	Скор:км/ч Скор:м/ч	Км/ч
OSPD	Предупреждение о превышении выбранного лимита скорости	"OSPD 20~190"	120 КМ/ч
AMSPD	Автоматическое отключение звуковых сигналов при скорости ниже выбранного уровня	"AMSPD 0~70"	40 КМ/ч
ACSPD	При скорости ниже выбранного уровня прибор переходит в режим Город1, и чувствительность понижается до уровня "низкий".	"ACSPD 0~70"	55 КМ/ч
AOSPD	При скорости ниже выбранного уровня отключается оповещение о приеме сигналов радаров/лазеров	"AOSPD 0~70"	40 КМ/ч

ATSPD	При скорости ниже выбранного уровня радар-детектор переходит в режим Трасса с установленной чувствительностью на уровне "средний".	"ATSPD 0~120"	75 KM/Ч
MSPD	Максимальная скорость	"MSPD: 0"	
TM	Пройденное расстояние	"TM: 0"	
TT	Время в пути	"TT 0: 0"	
DEL.UP	Удаление GPS-точек пользователя	"DEL.UP 2" "DEL.UP 4" "DEL.UP 6" "DEL.UP A"	DEL.UP 2 (удаление всех точек в пределах 200м)
DEL.FZ	Удаление GPS-данных об областях с ложными срабатываниями	"DEL.FZ 2" "DEL.FZ 4" "DEL.FZ 6" "DEL.FZ A"	DEL.FZ 2 (удаление всех точек в пределах 200м)
Часы	Формат времени - 12 часов или 24 часа	"Часы 12" "Часы 24"	"Часы 12"
OSL	Оповещение о превышении лимита скорости. Выберите, при каком превышении лимита скорости сверх установленного в базе GPS для стационарного радар (от 1 до 20 км/ч) прибор оповещает о превышении. Либо отключите оповещение - OFF.	"OSL OFF~20"	"OSL 1"

## 7. РЕЖИМЫ РАБОТЫ

### 1) Трасса - Город1 - Город2

Режим Трасса используется для вождения на трассах, шоссе и пр. В этом режиме радар-детектор принимает сигналы всех радарных диапазонов, сигналы лазеров, а также сигналы GPS и Стрелки. Прибор работает с максимальной чувствительностью (высокий уровень). В режиме Город1 отключается прием сигналов в радарных диапазонах X, Ka, Ku, уровень чувствительности всегда низкий.

В режиме Город2 отключен прием всех радарных диапазонов, работает только прием сигналов Стрелки и по GPS.

Обратите внимание на схему регулировки чувствительности.

Чувствительность регулируется автоматически с помощью скоростных фильтров ACSPD, ATSPD в зависимости от скорости движения. Фильтры настраиваются в меню.

Скорость <ACSPD – чувствительность низкая (Режим Г1)

ACSPD <Скорость<ATSPD – чувствительность средняя (Режим АТ)

Скорость>ATSPD – чувствительность высокая (Режим Т)

2) Режимы приглушения звука

### **Автоматическое приглушение звука**

Через 5 сек. после приема сигнала радар-детектор приглушает звук на 30%. Далее в течение 20 сек. оповещение о сигналах будет происходить с уменьшенной громкостью.

### **Режим Extra Mute**

Режим разработан для опытных пользователей, которые хорошо знакомы с индикацией радар-детектора. В этом режиме отключены все голосовые оповещения. Прием сигналов обозначается только коротким звуковым сигналом. Вся информация о типе детектируемого сигнала выводится на дисплей. Также короткие звуковые сигналы оповещают о превышении лимита скорости.



## 8. ДЕТЕКТИРОВАНИЕ СИГНАЛОВ

1) Сигналы, детектируемые с помощью радарной части  
Это сигналы радарных диапазонов К, Х, Ка, Ки (диапазоны частот указаны в инструкции далее), лазерных измерителей скорости и сигналы комплекса Стрелка. Радар-детектор определяет силу этих сигналов.

2) Сигналы, детектируемые с помощью GPS-антенны  
Это сигналы о радаров и камерах, координаты которых занесены в память радар-детектора. База радаров и камер загружена в прибор на производстве. Эта база обновляется каждую неделю, скачать базу можно на сайте [www.sho-me.ru](http://www.sho-me.ru). Пользователь может самостоятельно загрузить базу в радар-детектор. Типы камер:

Тип камеры	Сокращение	Тип камеры	Сокращение
Стрелка	СТ	Контрольная камера	КАМ
Стрелка Видео	СТВ	Система Поток	ПТ
Пост ДПС	ДПС	Светофор	СФ
Контроль средней скорости	КСС	Мобильный радар	МР
Маломощный радар	ММ	Тренога	ТР
Железнодорожный переезд	ЖД	Мобильная камера	МК

При обнаружении GPS-точки, занесенной в память прибора, радар-детектор показывает расстояние до этой точки, тип камеры и лимит скорости на участке (если камера измеряет скорость). Прибор сравнивает скорость ТС с лимитом скорости на участке. Если лимит превышает, радар-детектор оповещает пользователя об этом голосовым сообщением: «Внимание! Снижайте скорость» и краткими звуковыми сигналами («бипами»).

При детектировании камер, измеряющих среднюю скорость (тип камеры - КСС, так работает система контроля «Автодория»), радар-детектор выводит на дисплей информацию о средней скорости ТС. Тогда с лимитом сравнивается средняя скорость.

Для контроля оповещения о превышении скорости используется параметр OSL. Пользователь может выбрать, при достижении какой скорости радар-детектор будет оповещать о превышении. Например, ограничение скорости на участке - 60 км/ч, пользователь устанавливает параметр OSL на 15 км/ч. Тогда прибор оповещает о превышении скорости при движении со скоростью более 75 км/ч.

## 9. ЗАГРУЗКА ДАННЫХ

Для обновления прошивки и базы камер необходимо скачать файлы обновлений, которые можно загрузить на сайте [www.sho-me.ru](http://www.sho-me.ru)

Для загрузки данных в радар-детектор подключите прибор к компьютеру с помощью провода USB, идущего в комплекте. Откройте архив, скачанный с сайта (для этого на Вашем компьютере должна быть установлена программа-архиватор). Запустите файл .exe, находящийся в архиве.

### **При обновлении базы камер:**

Появится окно с кнопкой «Загрузка». Нажмите кнопку для начала загрузки. Дождитесь завершения загрузки, отсоедините прибор.

### **При обновлении программного обеспечения (прошивки):**

На мониторе появится несколько окон. Первое окно - подтверждение номера модели Вашего радар-детектора. Убедитесь, что Вы загружаете прошивку именно для модели Z77 PRO!

Далее появится окно SHO-ME Smart Downloader (программа для настройки). Выбрав нужные настройки, нажмите кнопку Загрузка.

Обязательно дождитесь полной загрузки! Будьте внимательны и не отсоединяйте радар-детектор от компьютера.

Базы камер обновляются 1 раз в неделю, прошивка обновляется по мере необходимости, следите за информацией на сайте.

## Программа SHO-ME Smart Downloader

Данная программа предназначена для настройки радар-детектора через компьютер во время загрузки прошивки.

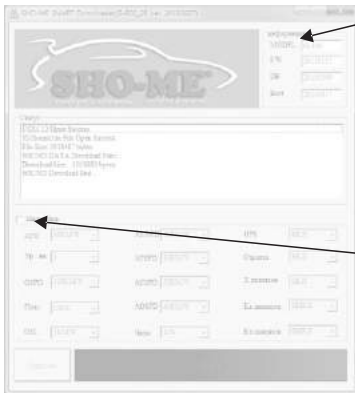

В поле информация:  
MODEL - номер модели  
F/W - версия прошивки  
DB - версия базы камер  
Boot - исходный код  
(Данная информация доступна только для радар-детекторов, у которых в конце серийного номера есть буква F).

Поставьте галочку, чтобы изменение настроек стало возможным.  
Наведите на название настройки, чтобы увидеть ее описание.

Дождитесь, пока загрузка будет полностью завершена (100%).

## 10. ДОПОЛНИТЕЛЬНАЯ ИНФОРМАЦИЯ

### 1) Запоминание и сброс настроек

Прибор автоматически запоминает настройки пользователя. После выключения и включения прибора настройки, выбранные пользователем, будут сохранены.

Существует два типа перезагрузки радар-детектора:

#### 1. Возврат к заводским настройкам

Нажмите кнопку City на выключенном приборе и подайте питание. На дисплее появится надпись F-RESET. Заводская перезагрузка рекомендуется при зависании или некорректной работе прибора. После такой перезагрузки прибор возвращается к заводским настройкам.

#### 2. Пользовательская перезагрузка.

Нажмите кнопку Menu на выключенном приборе и подайте питание. На дисплее появится надпись U-RESET. При пользовательской перезагрузке настройки пользователя сохраняются. Такую перезагрузку рекомендуется выполнять после обновления базы камер.

### 2) Проверка версии базы камер и прошивки

Чтобы узнать версию базы камер и прошивки, нажмите кнопку Mute на выключенном приборе и подайте питание. На дисплее появятся два числа: первое - версия базы камер, второе - версия прошивки. Формат: ГГГГММДД.

## 11. ВОЗМОЖНЫЕ НЕИСПРАВНОСТИ

Радар-детектор не включается:

- Покрутите колесико Вкл./Выкл. по часовой стрелке до щелчка.
- Проверьте шнур питания. Убедитесь, что он правильно подключен к радар-детектору и в гнездо прикуривателя.
- Проверьте предохранитель в прикуривателе (обратитесь к руководству пользования автомобилем).
- Возможно, гнездо прикуривателя загрязнилось. Очистите его от мусора и грязи с помощью сухой чистой тряпки.
- Возможно, неисправна электрическая цепь автомобиля.

Не работает GPS-антенна:

- Убедитесь в правильной установке прибора. Антенну не должны закрывать какие-либо предметы, она должна быть направлена в небо, чтобы улавливать сигналы спутников.

Нет звука, не работают некоторые настройки, прибор «зависает»:

- Перезагрузите прибор и выполните возврат к заводским настройкам.

## 12. СПЕЦИФИКАЦИЯ

### Сигналы радаров

Тип приемника: Супергетеродинный с двойным преобразованием частоты

Тип детектора: Частотный дискриминатор

Диапазоны: Диапазон X: 10,525ГГц/±50МГц

Диапазон Ku: 13,450ГГц/±50МГц

Диапазон K: 24,150ГГц/±100МГц

Диапазон Ka: 34,70ГГц/±1300МГц

### Лазерные сигналы и GPS

Спектральная чувствительность: 800~1100нм

### Проверка заряда аккумулятора автомобиля

Прибор предупреждает о разряде аккумулятора, когда напряжение падает ниже 10,7В.

### Общие

Температурный режим: -20 - +70°C

Необходимое питание: 12~15В, 120мА номинально/250мА макс.

Размеры (в см): 2,84(В) X 6,75(Ш) X 10,06(Г)

Вес: 121г

Характеристики могут быть изменены производителем без предупреждения.

### 13. ГАРАНТИЙНЫЙ ТАЛОН

Продавец гарантирует исправную работу системы в течение 12 месяцев со дня продажи.

Дата продажи «    » \_\_\_\_\_ 20\_\_ г.

М. П.

Подпись продавца \_\_\_\_\_

Гарантийные обязательства не распространяются на изделия:

- залитые водой или другой жидкостью;
- имеющие механические повреждения;
- установленные неквалифицированно;
- с незаполненным гарантийным талоном.

Срок службы: 3 года.

**EAC**



**SHO-ME<sup>®</sup>**