

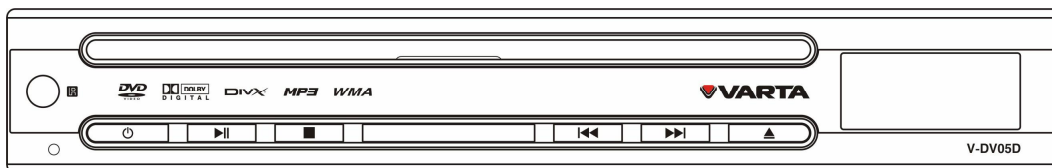

**V-DV05D**



**0.5 DIN CAR DVD PLAYER**

**0,5 DIN АВТОМОБИЛЬНЫЙ DVD-ПРОИГРЫВАТЕЛЬ**

**Instruction manual**

**Руководство по эксплуатации**

**Dear customer!**

Thank you for purchasing our product. For safety, it is strongly recommended to read this manual carefully before connecting, operating and/or adjusting the product and keep the manual for reference in the future.

## **Table of contents**

---









Table of contents .....	3
Important safeguards .....	4
Accessories.....	5
Installation/Connection.....	6
Electrical connection .....	7
Panel controls .....	8
General operation .....	11
System setup menu .....	16
Handling discs .....	20
Cleaning .....	20
Troubleshooting guide .....	21
Specification.....	22

## **Important safeguards**

---

- Using the device at temperature below  $-10^{\circ}\text{C}$  may cause the breakage of the device. Before using please heat up the passenger compartment to the recommended temperature!
- Disconnect the vehicle's negative battery terminal while mounting and connecting the unit.
- When replacing the fuse, be sure to use one with an identical amperage rating. Using a fuse with a higher amperage rating may cause serious damage to the unit.
- Do not attempt to disassemble the unit. Laser beams from the optical pickup are dangerous to the eyes.
- Do not use the unit in places where it can be exposed to water, moisture and dust.
- Make sure that pins or other foreign objects do not get inside the unit; they may cause malfunctions, or create safety hazards such as electrical shock or laser beam exposure.
- If you have parked the car for a long time in hot or cold weather, wait until the temperature in the car becomes normal before operating the unit.
- Do not open covers and do not repair yourself. Consult the dealer or an experienced technician for help.
- Make sure you disconnect the power supply and aerial if you will not be using the system for a long period or during a thunderstorm.
- Make sure you disconnect the power supply if the system appears to be working incorrectly, is making an unusual sound, has a strange smell, has smoke emitting from it or liquids have got inside it. Have a qualified technician check the system.
- The unit is designed for negative terminal of the battery, which is connected to the vehicle metal. Please confirm it before installation.
- Do not allow the speaker wires to be shorted together when the unit is switched on. Otherwise it may overload or burn out the power amplifier.

## Accessories

№	Item	Diagram	Quantity
1	Screws M5x5		4
2	AV cable		2
3	Connector wire		1
4	Remote control		1
5	Remote control receiver		1
6	Bracket		2
7	Customer information		1
8	Instruction manual		1
9	Warranty card		1

## Installation/Connection

---

### Installation method 1: Din Front-Mount

Install the Mounting Box into the dashboard.

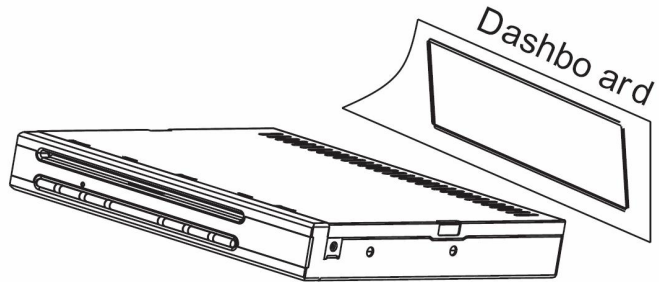

### Method 2

Select a position where the screw holes of the Mounting bracket supply with the car and the screw holes of the main unit become aligned, tighten the screws on each side then fasten them to car.

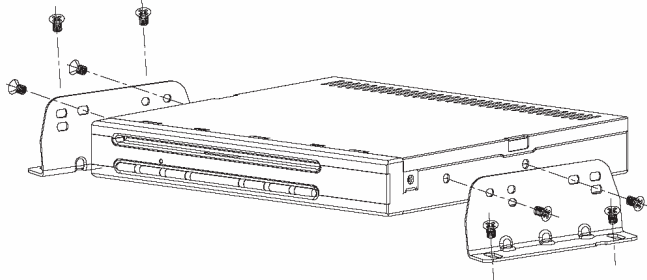

# Electrical connection

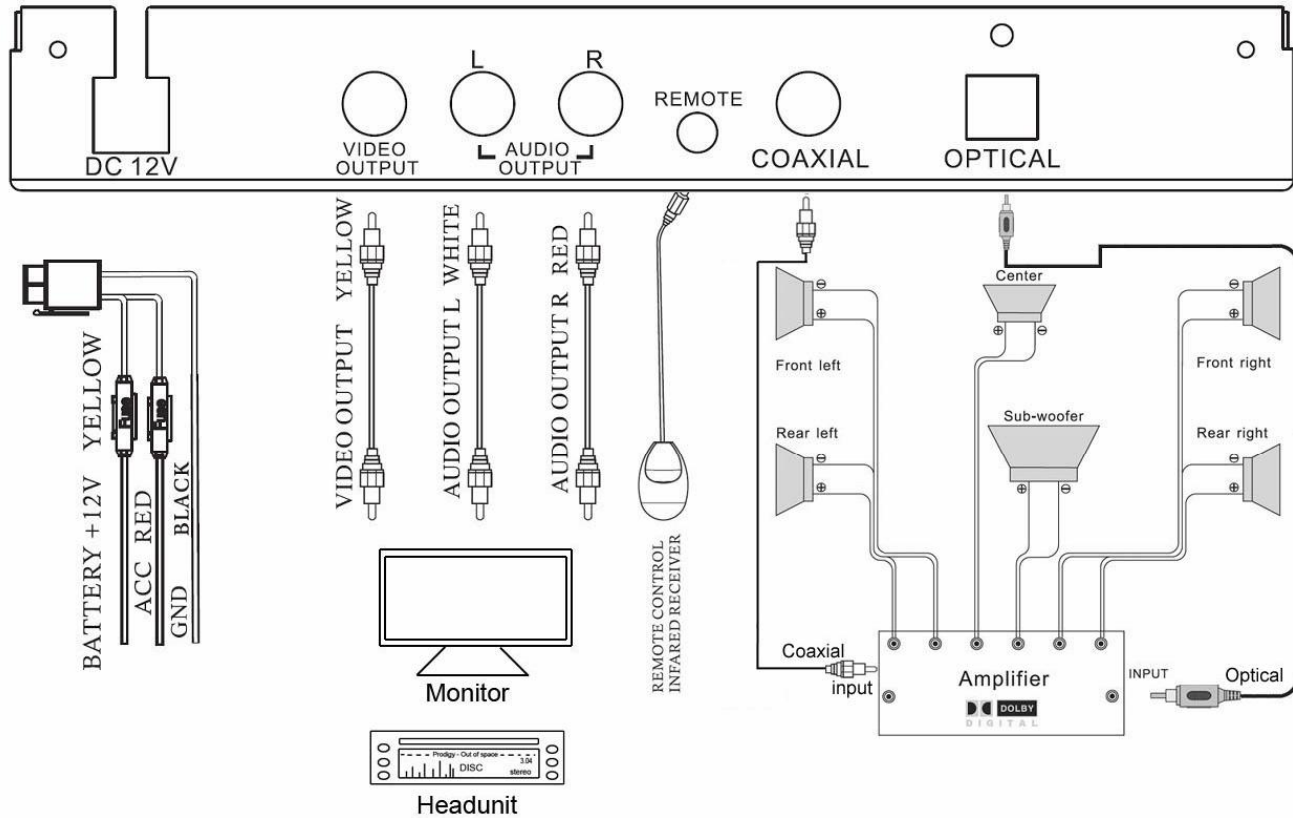

## Panel controls

### FRONT PANEL

1. Infra Red RC sensor
2. Disc slot
3. Display
4. EJECT button
5. NEXT button
6. PREVIOUS button
7. STOP button
8. PLAY/PAUSE button
9. POWER button
10. RESET button

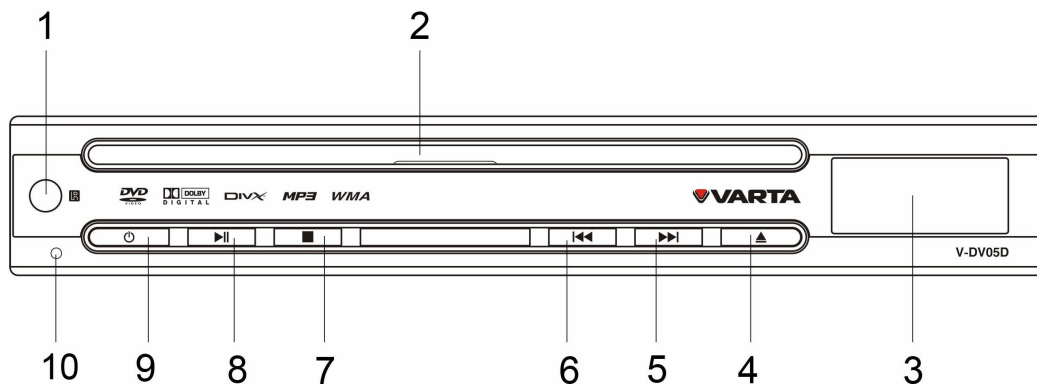

11. DC 12V
12. Video output
13. Left audio output
14. Right audio output
15. Remote RC sensor
16. Coaxial output
17. Optical output

### REAR PANEL

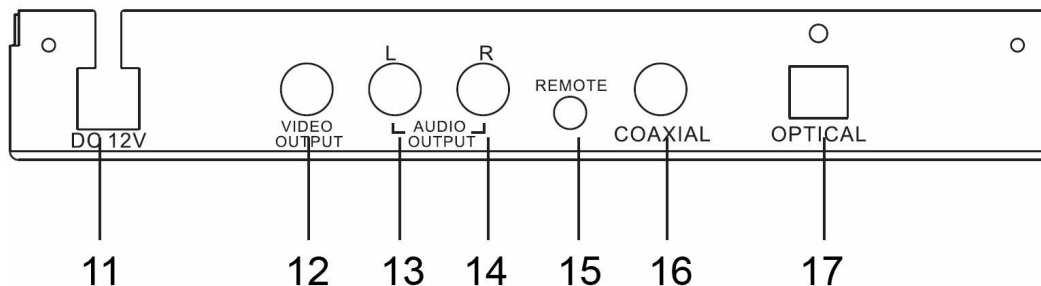

## Remote control

1. POWER button
2. Number buttons
3. MUTE button
4. PBC button
5. MENU button
6. Cursor buttons
7. ENTER button
8. VOL - button
9. PLAY/PAUSE button
10. AUDIO button
11. F.REV/F.FWD button
12. TITLE button
13. SUBTITLE button
14. A-B button
15. REPEAT button
16. RANDOM button
17. EJECT button
18. P/N button
19. DISPLAY button
20. SETUP button
21. SELECT button
22. VOL + button
23. STOP button
24. PREVIOUS/NEXT button
25. PROGRAM button
26. SLOW button
27. ANGLE button
28. ZOOM button

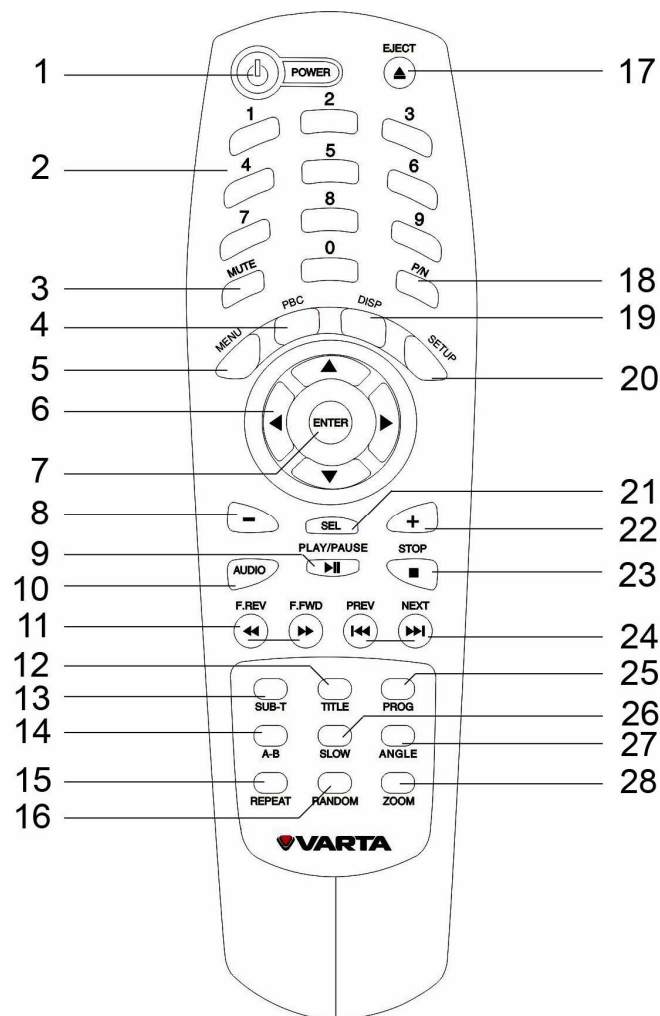



**Changing the battery****Remote control operation**

- Insert two AAA/1.5V batteries into the remote control. The remote control is pointed at remote sensor within 8 meters and within 30 degrees at the left or the right side.
- Take the battery out of the control if it is not used for a long time.

**Warning:**

- Store the battery where children cannot reach. If a child accidentally swallows the battery, consult a doctor immediately.
- Do not recharge, short, disassemble or heat the battery or dispose it in a fire.
- Do not expose or bring into contact the battery with other metallic materials. Doing this may cause the battery to give off heat, crack or start a fire.
- When throwing away or saving the battery, wrap it in tape and insulate; otherwise, the battery may give off heat, crack or start a fire.

---

## General operation

---

### Reset the unit

Operating the unit for the first time or after replacing the car battery, press and hold RESET button with a pointed object to restore the unit to the original factory settings.

**Note:** When some errors occur in the display, you can also press RESET button to resume to normal. It will erase the clock setting and some memorized functions.

### POWER

Press POWER button to turn the unit on or off.

### MUTE

Press this button to mute sound. Press it again to cancel this function.

### VOLUME ADJUSTMENT

Press VOL+/VOL- button to adjust sound volume.

### PLAYING DISC

Insert a disc into the Disc Loading Slot, when the disc is loaded, the unit starts playing.

### EJECT

Press this button to eject or load the disc. At the abnormal situation, press the EJECT button for seconds to eject the disc.

### PLAY/PAUSE

Press the button to play a disc or to make it pause.

### STOP

During playing, press the button one time, the DVD player memorizes the location where you stopped (press PLAY/PAUSE button to resume playing from the memorized point); Press the button again to stop playing (press PLAY/PAUSE button to start playing from the beginning of the disc).

### FAST REVERSE/FAST FORWARD

Press the button to select fast reverse/fast forward function.

### DISPLAY

Press this button to display the current playback information on the screen.

**ZOOM**

Press ZOOM button during normal playback to zoom a picture. Press this button repeatedly to change the size of the picture.

**REPEAT**

When playing DVD disc, press the button to repeat the title or chapter; When playing VCD(PBC OFF)/ CD/ MP3 /WMA Disc, press the button to repeat one track or all tracks.

**Note:** In MP3 mode you can also repeat folders.

**SETUP**

Press this button to enter setup menu.

**ANGLE**

Press ANGLE button to select different filming angles stored on the DVD media during playback. This function is available only when DVD disc supports angle function.

**PBC**

Press this button to select PBC on or off during playing VCD disc. When PBC on, the screen display the menu, you can choose any track; when PBC OFF, it starts to play the disc in order.

**MENU**

Press this button to return boot menu during playing DVD disc. When VCD disc in, it is the same as PBC function.

**NUMBER BUTTON**

Press the buttons to play your favorite track (in DVD disc: Title or Chapter). If the track is from 1 to 9, you can directly press the number. If the track number is more than 9, you can press number buttons in sequence to select the track.

**CURSOR BUTTON AND ENTER BUTTON**

Press the Cursor buttons to move the cursor to the select item, and then press the ENTER button to confirm it.

**PREVIOUS/NEXT**

When playing DVD/ CD/ MP3 /WMA disc, press PREVIOUS/NEXT buttons to select the previous/next chapter or track.

**P/N**

Press the button to select video output (PAL/PAL60/NTSC/AUTO).

**RANDOM**

Press the button to play any track in random. Press it again to return to normal playing.

**SLOW**

Press the button to slow forward. It takes effect as DVD disc.

**PROGRAMMING THE PLAYBACK**

1. Press and hold PROGRAM button on RC to enable the program function.
2. Press the digital buttons to insert the desired title/track number into the first position selected.
3. Press the cursor buttons to select the next position (total 16 positions).
4. Input numbers of all desired chapters and titles. (If entered incorrectly choose CLEAR and press ENTER button).
5. To start the programmed play list playing, press cursor buttons to select PLAY and press ENTER button. To exit the menu, press cursor buttons to select EXIT and press ENTER button.

**A-B**

Press the button to make the disc repeated between point A and point B. Press the button once to select point A and press again to select point B. Then the unit will repeat the content between A and B. To make the disc played normally, just press A-B button the third time.

**TITLE**

Press TITLE button to enter title menu when playing DVD.

**AUDIO**

Press the button to select the audio channel.

**SUBTITLE**

Press SUBTITLE button in DVD mode to choose subtitle language (if disc supports this function).

## MP3 overview

---

### Notes on MP3:

- MP3 is short for MPEG Audio Layer 3 and refers to an audio compression technology standard.
- This product allows playback of MP3 files on CD-ROM, CD-R or CD-RW discs.
- The unit can read MP3 files written in the format compliant with ISO 9660. However it does not support the MP3 data written by the method of packet write.
- The unit can not read an MP3 file that has a file extension other than “.mp3”.
- If you play a non- MP3 file that has the “.mp3” extension, you may hear some noise.
- In this manual, we refer to what are called “MP3 file” and “folder” in PC terminology as “track” and “album”, respectively.
- Maximum number of directory level is 8, including the root directory. Maximum number of files and folders per disc is 448.
- The unit may not play tracks in the order of Track numbers.
- The unit plays only the audio tracks if a disc contains both audio tracks and MP3 files.
- When playing a disc of 8 kbps or “VBR”, the elapsed playing time in the display window will not be correct and also the intro play may not function properly. “VBR”: Variable Bit Rate.

### Notes on creating your own CD-R or CD-RW containing MP3 files:

- To enjoy high quality sound, we recommend converting to MP3 files with a sampling frequency of 44.1 kHz and a fixed bit rate of 128 kbps.
- Do not store more than 448 MP3 files per disc.
- For ISO 9660 - compliant format, the maximum allowable depth of nested folders is 8, including the root directory (folder).
- When CD-R disc is used, playback is possible only for discs, which have been finalized.

- 
- Make sure that when MP3 CD-R or CD-RW is burned that it is formatted as a data disc and NOT as an audio disc.
  - You should not write non-MP3 files or unneeded folders along with MP3 files on the disc otherwise it takes a long time until the unit starts to play MP3 files.
  - With some CD-R or CD-RW media, data may not be properly written depending on its manufacturing quality. In this case, data may not be reproduced correctly. High quality CD-R or CD-RW disc is recommended.
  - Note that the unit may not play Tracks in the order that you wrote them to the disc.

## System setup menu

1. Press SETUP button on the RC to display the system setup menu.
2. Use LEFT/RIGHT cursor buttons on RC to select the desired menu: System setup, Language setup, Audio setup, Video setup, Speaker setup, Digital setup.
3. Press OK to enter it.
4. Use UP/DOWN cursor buttons to select the desired setting.
5. Press RIGHT to enter the setting adjustment subwindow.
6. Press UP/DOWN cursor buttons to select the option of the setting and press OK to confirm it.

### System setup

- **TV system**

This unit is suitable for all kinds of TV systems. You can select:  
**Auto:** the TV system is auto switched according to the disc system.

**NTSC:** this system is used in USA, Taiwan, Japan etc.

**PAL:** this system is used in China, Europe, Hong Kong etc.

**PAL 60:** Brasilia

- **Screen saver**

Choose On or OFF screensaver.

- **TV type**

4:3 PS: When the unit connects to the normal TV set, the wide-screen image shows on the full screen, but some part is cut off.

4:3 LB: When the unit connects to the normal TV set, the wide-screen image shows and black bars appear on the top and bottom of screen.

16:9: Use this item when the unit is connected with the wide screen TV set.

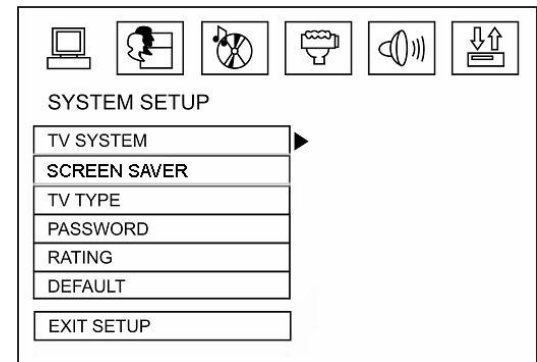

- **Password**

Here you can change the password. Insert your old password or 0000 (the general one). Insert the new password. Insert it again. Press OK button to save the new password.

- **Rating**

The rating level is for parents to control playing content and protect your children from violence and erotic. The disc, the level of which is higher than the setting level cannot be played.

To change the parental control level you should enter the password (your or the general one: 0000).

- **Default**

Reset to the initial factory setups.

### Language setup

- **OSD language**

Select the OSD language.

- **Audio language**

Select the audio language (if DVD disc supports several audio languages).

- **Subtitle language**

Select the subtitle language (if DVD disc supports several subtitle languages).

- **Menu language**

Select the DISC menu language (if DVD disc supports several menu languages).

- **DIVX language**

Select DIVX language (if disc supports several menu languages)

- **DIVX [R] VOD**

Select DIVX [R] VOD language (if disc supports several menu languages)

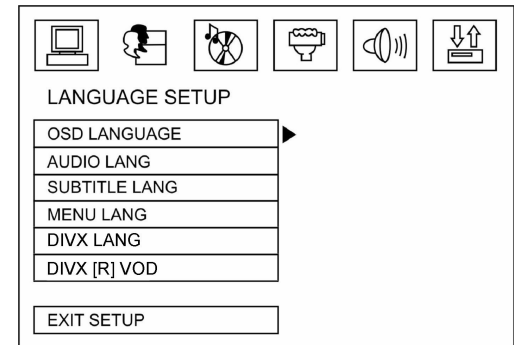



### Audio setup

- **Audio out**
- **SPID/OFF:** There is no signal output from the coaxial or optical output end.
- **SPDIF/RAW:** When the unit is connected with the amplifier by coaxial or optical connector, please select this mode.
- **SPDIF/PCM:** When the unit is connected with the two channels digital stereo amplifier, please select this mode.
- **Key**  
Setup basic music tone.

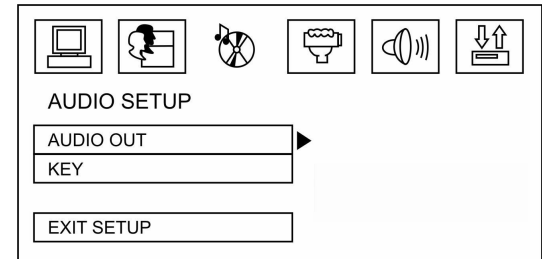

### Video setup

- **Brightness, Contrast, Hue, Saturation**  
You can set the Brightness, Contrast, Hue, Saturation according to your preference.

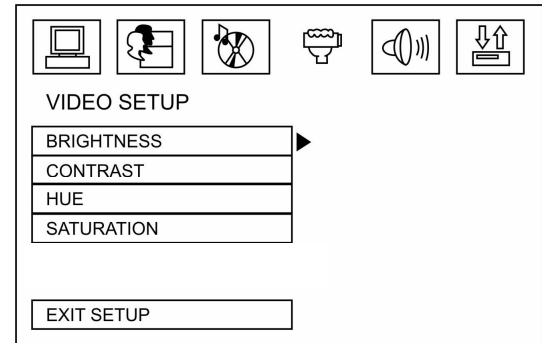

### Speaker setup

**LT/RT:** The audio out is Left and Right channels format even if the original sound is 5.1CH format.

## V-DV05D



**Stereo:** The audio out format is stereo even if the original sound is 5.1CH format.

**VSS:** The audio format Advanced Virtual Surround Sound

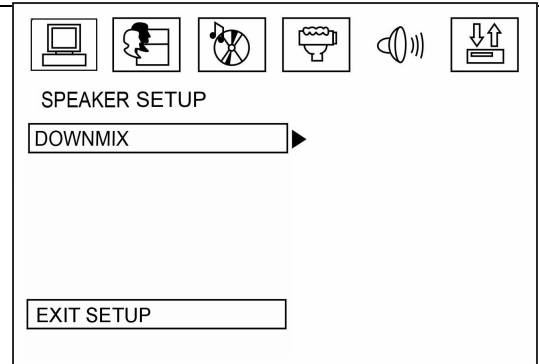

### Digital setup

- **DYNAMIC RANGE (DRC)**

If watching large dynamic scope movie program at night, to select this mode you can reduce the volume to a very low level, at the same time, to keep the fine details sounds. In this case, this doesn't disturb the family and keep the quality sounds.

- **DUAL MONO**

Stereo: stereo output signal.

Mono L: left output signal.

Mono R: right output signal.

Mix Mono: left and right output average signal.

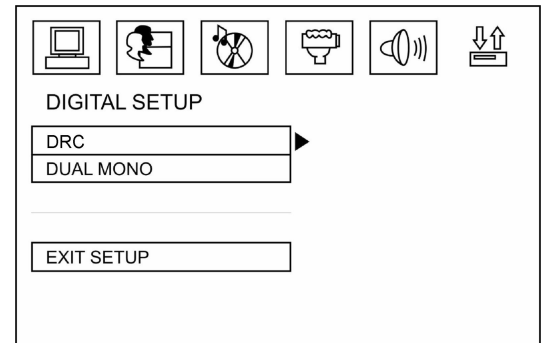

## Handling discs

- Dirty, scratched or warped discs may cause skip ping or noise.
- Handle the disc only by the edges. To keep clean do not touch its surface.
- Discs should be stored in their cases after use to avoid scratches.
- Do not expose discs to direct sunlight, high humidity, high temperature or dust.
- Prolonged exposure to extreme temperature can warp the disc (such as leaving the discs in your car during summertime).
- Do not stick or write anything on either side of disc. Sharp writing instruments, or the inks used in some felt-tip pens, may damage its surface.
- Do not touch the unlabeled side. Do not attach any seal, label or data protection sheet to either side of a disc.

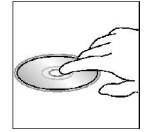
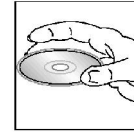

## Cleaning

### Cleaning the cabinet

Wipe with a soft cloth. If the cabinet is very dampen (not dropping wet) the cloth with a weak solution of soapy water, and then wipe clean.

### Cleaning discs

Fingerprints should be carefully wiped from the surface of disc with a soft cloth. Unlike conventional records, compact discs have no grooves to collect dust and macroscopic dirt, so gently wiping them with a soft cloth should remove most particles. Wipe in a straight motion from the center to the edge.

Never use thinner benzene, record cleaner or anti static spray on a compact disc. Such chemicals can damage its plastic surface.

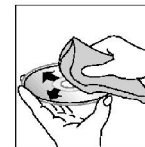

## Troubleshooting guide

Symptom	Cause	Solution
No power	The car ignition is not on.  The fuse is blown.	If the power supply is properly connected to the car accessory switch the ignition key to “ACC”. Replace the fuse.
Disc cannot be loaded.	Presence of disc inside the player.	Remove the disc in the player then put a new upward.
Disc cannot be read.	Inserting the disc in upside down.  Compact disc is extremely dirty or defective.  Temperature inside the car is not within the admissible range.	Insert the compact disc with the label facing upward. Clean the disc or try to play a new one. Ensure that the ambient temperature returned to normal.
No sound	Volume is in minimum. Wiring is not properly connected.	Adjust volume to a desired level. Check wiring connection.
The operation keys do not work.	The built-in microcomputer is not operating properly due to noise.	Press RESET button.
Sound skips.	The installation angle is more than 30 degrees.  The disc is extremely dirty or defective.	Adjust the installation angle to less than 30 degrees. Clean the compact disc/try to play a new one.

## Specification

<b>General</b>	
Power supply:	12 V DC
Compatible formats:	DVD/SVCD/DVCD/VCD/DivX/DVD audio/Super Audio CD/CDDA/MP3/WMA/HDCD/ Picture-CD/Photo-CD/JPEG
Supported disc types:	DVD/DVD±R/DVD±RW/CD/CD-R/CD-RW
ESP function:	40 sec. for Audio CD, 120 sec. for MP3
Unit dimensions (WxDxH)	178x160x26
<b>Audio specification</b>	
S/N ratio:	80 ± 5 dB
Frequency response	20Hz - 20KHz
<b>Line out</b>	
Output:	2 channel RCA line-out (2V)

Specifications are subject to change without notice. Dimensions are approximate.

**Уважаемый покупатель!**

Благодарим Вас за покупку нашего изделия. Для обеспечения безопасности рекомендуется тщательно изучить настоящее руководство перед подключением, эксплуатацией и/или регулировкой изделия, и сохраняйте руководство для использования в будущем.









**Содержание**

Содержание.....	23
Меры предосторожности.....	24
Комплект поставки.....	25
Установка/Подключение.....	26
Схема подключений.....	27
Элементы управления.....	28
Основные операции.....	31
Настройки системы.....	37
Обращение с дисками.....	41
Чистка и уход.....	41
Руководство по устранению неисправностей.....	42
Технические характеристики.....	43

## Меры предосторожности

- Использование данного устройства при температуре ниже  $-10^{\circ}\text{C}$  может привести к поломке. Перед использованием предварительно прогрейте салон автомобиля до рекомендованной температуры.
- При установке и подключении устройства отключите отрицательную клемму аккумулятора автомобиля.
- При замене предохранителя, убедитесь, что вы устанавливаете предохранитель с тем же номиналом. Используя предохранитель с повышенным значением тока можно причинить значительные повреждения изделию.
- Не пытайтесь разбирать устройство. Лазерные лучи, исходящие из блока оптической головки считывания информации с компакт-диска, опасны для глаз.
- Не используйте устройство в местах, где оно может подвергнуться воздействию воды, влаги и пыли.
- Убедитесь, что посторонние предметы не попали внутрь изделия. Они могут вызвать сбои в работе или стать причиной опасности, такой, как поражение электрическим током или лазерным лучом.
- Если вы ставите автомобиль на стоянку на длительное время в жаркое или холодное время года, подождите, пока температура в автомобиле не станет нормальной, перед тем как включать изделие.
- Не открывайте крышки и не проводите ремонт самостоятельно. Обратитесь к дилеру или квалифицированному персоналу.
- Убедитесь, что устройство отключено от питания во время грозы или если Вы намерены не использовать его в течение долгого времени.
- Убедитесь, что питание устройства отключено, если обнаружена неправильная работа системы, система издает необычные звуки, запах, выделяет дым или внутрь ее попала жидкость. Проведите квалифицированный технический осмотр системы.
- Изделие разработано так, чтобы отрицательный вывод аккумулятора был подключен к корпусу транспортного средства. Пожалуйста, убедитесь в этом перед установкой.
- Не позволяйте проводам динамиков касаться друг друга или металлических поверхностей автомобиля при включении изделия. Иначе усилитель мощности может выйти из строя.

## Комплект поставки

№	Наименование	Изображение	Количество
1	шуруп М5х5		4
2	AV кабель		2
3	Провод питания		1
4	Пульт дистанционного управления		1
5	Выносной ИК ресивер для ПДУ		1
6	Скоба		2
7	Информация для потребителя		1
8	Инструкция по эксплуатации		1
9	Гарантийный талон		1



V-DV05D

**VARTA**

## Установка/Подключение

### Способ установки 1

Установка стандарта DIN

Установите устройство в приборную панель.

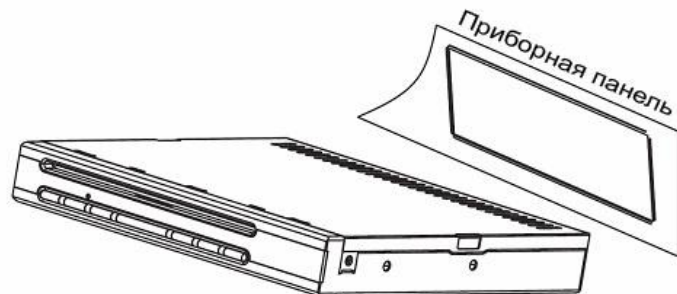

### Способ установки 2

Закрепите в автомобиле устройство с помощью скоб и шурупов как показано на рисунке.

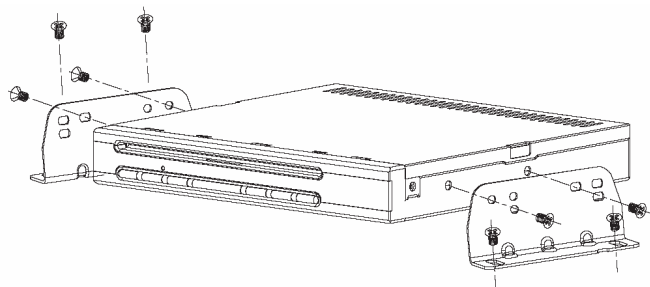

## Схема подключений

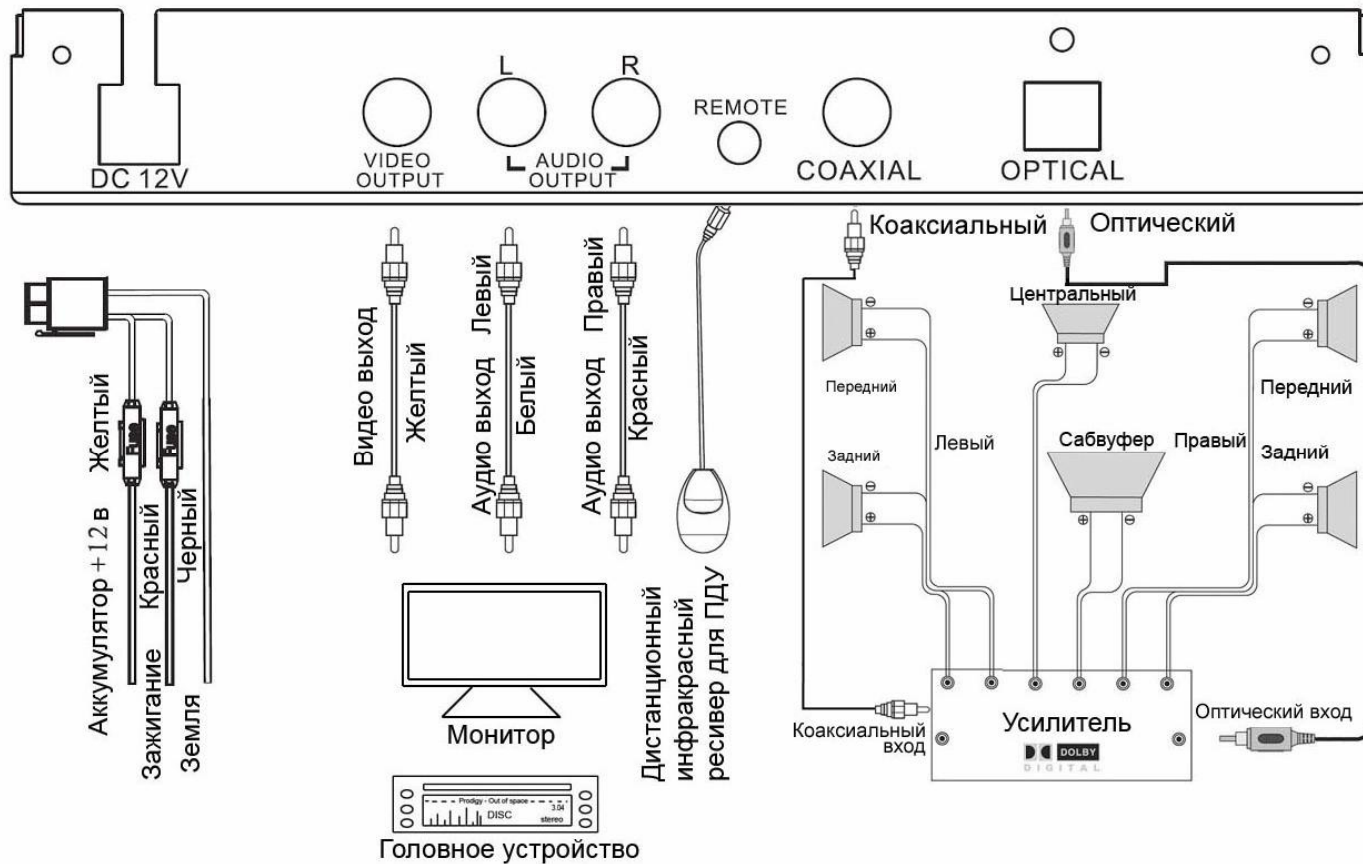

## Элементы управления

### Передняя панель

1. ИК сенсор для ПДУ
2. Слот для дисков
3. Экран
4. Кнопка EJECT
5. Кнопка NEXT
6. Кнопка PREVIOUS
7. Кнопка STOP
8. Кнопка PLAY/PAUSE
9. Кнопка POWER
10. Кнопка RESET

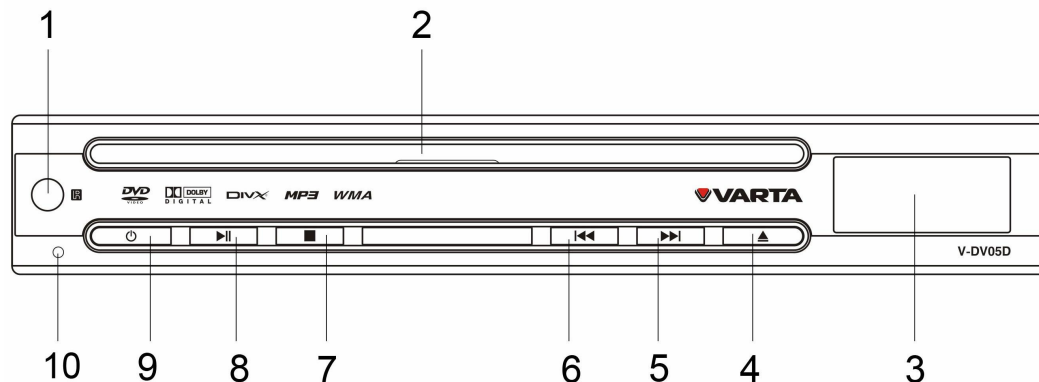

11. Провод питания
12. Видео выход
13. Левый аудио выход
14. Правый аудио выход
15. Выносной ИК ресивер для ПДУ
16. Коаксиальный выход
17. Оптический выход

### Задняя панель

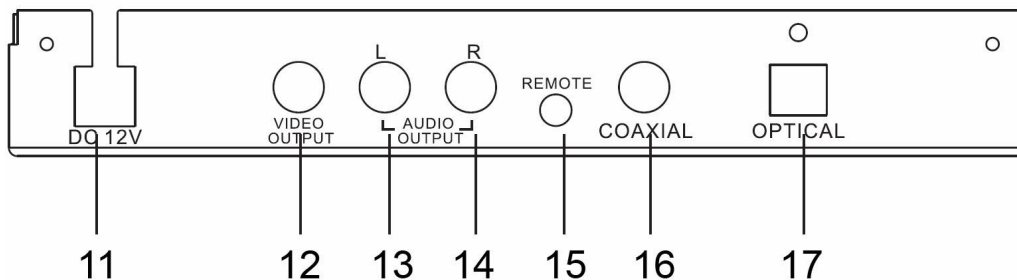

**Remote control**

1. Кнопка POWER
2. Цифровые кнопки
3. Кнопка MUTE
4. Кнопка PBC
5. Кнопка MENU
6. Кнопки курсора
7. Кнопка ENTER
8. Кнопка VOL -
9. Кнопка PLAY/PAUSE
10. Кнопка AUDIO
11. Кнопка F.REV/F.FWD
12. Кнопка TITLE
13. Кнопка SUBTITLE
14. Кнопка A-B
15. Кнопка REPEAT
16. Кнопка RANDOM
17. Кнопка EJECT
18. Кнопка P/N
19. Кнопка DISPLAY
20. Кнопка SETUP
21. Кнопка SELECT
22. Кнопка VOL +
23. Кнопка STOP
24. Кнопка PREVIOUS/NEXT
25. Кнопка PROGRAM
26. Кнопка SLOW
27. Кнопка ANGLE
28. Кнопка ZOOM

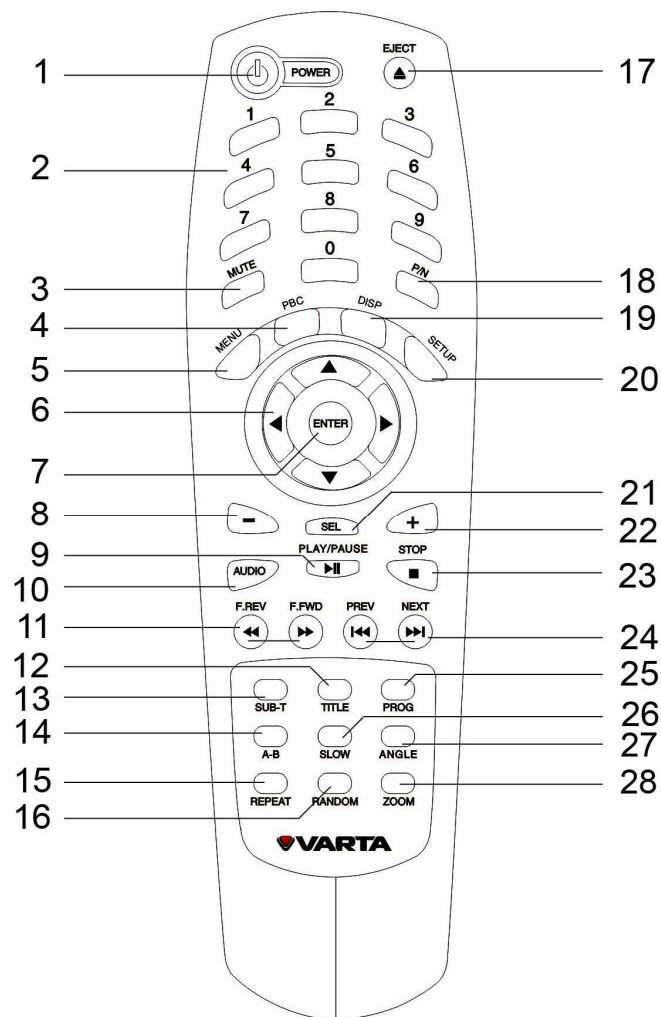

**Замена батарей в пульте управления:****Пульт дистанционного управления**

- Вставьте две батарейки AAA/1.5V в соответствующий отсек пульта ДУ. Пульт обеспечивает мощность сигнала, необходимую для приемного датчика на расстоянии до 8 метров и в пределах 30 градусов влево и вправо.
- Извлеките батарейки, если Вы предполагаете не использовать пульт длительное время.

**Примечания:**

- Не позволяйте детям играть с батарейками.
- Неправильное использование батареек может стать причиной перегрева или возгорания, что в свою очередь ведет к пожару.
- Утечка батарейки может сделать причиной повреждения пульта управления (Срок работы батарей – 6 месяцев при эксплуатации в обычных условиях при комнатной температуре).
- Не закорачивайте полюса батареи. Не бросайте батарейку в огонь.

## **Основные операции**

---

### **Перезагрузка Устройства**

Если вы впервые включаете данное устройство или вы отключали питание, нажмите и удерживайте кнопку RESET острым предметом (напр. шариковая ручка), чтобы восстановить фабричные настройки.

**Примечание:** Если с устройством или изображением на дисплее возникли какие-либо проблемы, нажмите кнопку RESET. Учтите, что вся запрограммированная информация сотрется.

### **Включение Проигрывателя**

Нажмите кнопку POWER, чтобы включить или выключить устройство.

### **Выключение Звука**

Нажмите кнопку MUTE, чтобы выключить звук. Нажмите еще раз, чтобы включить его.

### **Настройка Уровня Звука**

Нажимайте кнопки VOL+/VOL-, чтобы изменить уровень звука.

### **Воспроизведение Диска**

Вставьте диск в слот для дисков, как только диск загрузится, начнется его воспроизведение. Для того чтобы поставить воспроизведение на паузу нажмите кнопку PLAY/PAUSE. Нажмите эту кнопку еще раз, чтобы продолжить воспроизведение.

### **Извлечение Диска**

Нажмите кнопку EJECT, чтобы извлечь диск. Если диск не извлекается, нажмите и удерживайте эту кнопку.

### **Остановка Воспроизведения**

Во время воспроизведения нажмите кнопку STOP, проигрыватель запомнит место остановки (нажмите кнопку PLAY/PAUSE, чтобы продолжить воспроизведение с этого места). Нажмите кнопку STOP еще раз, для того чтобы полностью остановить воспроизведение (нажмите кнопку PLAY/PAUSE, чтобы начать воспроизведение с начала диска).

### **Быстрая Перемотка Назад и Вперед**

Нажимайте кнопки F.REV/F.FWD, чтобы активировать функцию быстрой перемотки назад или вперед.

### **Информация**

Нажмите кнопку DISPLAY, чтобы вывести на экран информацию о текущем режиме воспроизведения.

### **Изменение Масштаба**

Нажмите кнопку ZOOM, чтобы изменить масштаб изображения.

### **Повтор**

Во время воспроизведения DVD диска, нажмите кнопку REPEAT, чтобы включить повтор главы или раздела. Во время воспроизведения VCD (PBC OFF)/CD/MP3 /WMA дисков, нажмите кнопку REPEAT, чтобы повторить один или все треки.

**Примечание:** В режиме MP3 вы также можете включить функцию повтора папки.

### **Меню настроек**

Нажмите кнопку SETUP, чтобы войти в меню настроек.

### **Угол просмотра**

Нажмите кнопку ANGLE, чтобы выбрать угол просмотра фильма во время воспроизведения. Эта функция доступна, только если DVD поддерживает эту функцию.

### **PBC**

Нажмите кнопку PBC, чтобы включить или выключить функцию PBC на VCD диске. При включении этой функции на дисплее отобразится меню, в котором вы можете выбрать любой трек (эту функцию поддерживают не все диски).

### **Меню**

Нажмите кнопку MENU, чтобы вернуться в корневое меню диска.

### **Цифровые кнопки**

Во время воспроизведения, нажимайте цифровые кнопки, чтобы выбрать трек (на DVD диске: Раздел или Главу). Если номер трека находится в диапазоне от 1 до 9, то просто нажмите соответствующую кнопку. Если номер трека больше 9, наберите последовательно цифры, из которых состоит номер.

### **Кнопки курсора и кнопка ENTER**

Нажимайте кнопки курсора, чтобы выбрать нужный пункт меню, затем нажмите кнопку ENTER, чтобы подтвердить выбор.

### **Предыдущий/Следующий**

Во время воспроизведения DVD/ CD/ MP3 /WMA дисков, нажимайте кнопки PREVIOUS/NEXT, чтобы выбрать предыдущий или следующий трек.

### **Система ТВ**

Нажмите кнопку P/N, чтобы выбрать систему изображения (PAL/PAL60/NTSC/AUTO).

### **Произвольный порядок воспроизведения**

Нажмите кнопку RANDOM, чтобы выбрать произвольный порядок воспроизведения. Нажмите еще раз, чтобы вернуться к обычному режиму воспроизведения.

### **Режим медленного воспроизведения**

Нажмите кнопку SLOW, чтобы активировать режим медленного воспроизведения. (Только для DVD дисков).

### **Программирование воспроизведения**

1. Нажмите и удерживайте кнопку PROGRAM на ПДУ, чтобы включить функцию программирования воспроизведения.
2. Нажимайте кнопку курсора, чтобы выбрать ячейку (Всего 16).
3. Нажимайте цифровые кнопки, чтобы ввести нужный номер трека или главы в выбранной ячейке.
4. Заполните нужное количество ячеек. (Если вы хотите удалить программу, выберите с помощью курсора СБРОС, затем нажмите кнопку ENTER).
5. Чтобы запустить программу, с помощью кнопок курсора выберите ВОСПР. и затем нажмите кнопку ENTER.

Чтобы выйти из меню программирования, нажмите кнопку PROGRAM.



**Повтор фрагмента А-В**

Нажмите кнопку А-В, чтобы выбрать начала фрагмента А, затем нажмите кнопку еще раз, чтобы выбрать конец фрагмента В. Сразу начнется повтор выбранного фрагмента. Нажмите кнопку еще раз, чтобы вернуться к обычному режиму воспроизведения.

**Меню разделов**

Нажмите кнопку TITLE, чтобы войти в меню разделов при проигрывании DVD дисков.

**Выбор аудио канала**

Нажмите кнопку AUDIO, чтобы выбрать аудио канал.

**Субтитры**

В DVD режиме нажмите кнопку SUBTITLE, чтобы выбрать язык субтитров (в случае, если диск поддерживает эту функцию).

**Примечание:** Русские названия файлов и папок на носителях, возможно, не будут поддерживаться устройством.

**Мультимедиа режим**

В режимах воспроизведения звуковых файлов, видео файлов или изображений на экране появляется Меню. Оно делится на два окна (в левом располагаются папки, а в правом файлы).

Внизу три иконку означающие (последовательно) Звуковые файлы => Изображения => Видео файлы. Кнопками курсора выбирайте тот вид файлов, который вы хотите воспроизвести. Также выбирайте папку и конкретный файл. Нажимайте кнопку ENTER, чтобы начать воспроизведение файла.

## Примечания по MP3 и WMA

---

- MP3 это краткое обозначение аудио слоя MPEG 3 и относится к стандарту технологии сжатия звука.
- Данное изделие позволяет воспроизводить файлы MP3 на дисках CD-ROM, CD-R или CD-RW.
- Изделие может считывать файлы MP3, записанные в формате, соответствующем ISO 9660. Однако оно не поддерживает данные MP3, записанные методом пакетной записи.
- Изделие не может считывать файлы MP3, которые имеют расширение файла, отличающееся от “.mp3”.
- Если вы воспроизводите не MP3 файл, который имеет расширение “.mp3”, вы можете слышать некоторые шумы.
- В данном руководстве мы рассматриваем файлы, называемые “файлами MP3” и “папкой”, а в технологии PC “дорожкой” и “альбомом” соответственно.
- Максимальное количество уровней директории равно 8, включая корневую директорию. Максимальное количество файлов и папок на диске 256.
- Изделие может не воспроизводить дорожки в последовательном порядке.
- Изделие воспроизводит только аудио треки, если диск содержит как аудио треки, так и файлы MP3.
- При воспроизведении диска 8 килобит или VBR, истекшее время воспроизведения в окне дисплея будет неправильным, а также ознакомительное воспроизведение может не действовать надлежащим образом. VBR: Переменная скорость передачи битов.
- Устройство поддерживает воспроизведение WMA файлов.
- WMA (Windows Media Audio) – формат сжатия музыкальных данных, созданный Microsoft Corporation. Формат использует алгоритмы кодирования для сжатия исходной аудиозаписи, значительно уменьшая размеры файла, но, сохраняя хорошее качество звука даже при низких (например, 64 Кбит/сек) скоростях передачи данных (битрейтах).

- Помните, что изделие может не воспроизводить треки в том порядке, в котором они записаны на диске.

**Примечание по созданию собственных CD-R или CD-RW, содержащих файлы MP3:**

- Для получения высокого качества звука мы рекомендуем преобразовывать файлы MP3 с эталонной частотой 44,1 кГц и фиксированным битрейтом 128 Кбит/сек.
- Не сохраняйте более 256 файлов MP3 на диске.
- Для формата, совместимого с ISO 9660, максимально допустимая глубина вложенных папок равняется 8, включая корневую директорию (папку).
- При использовании диска CD-R воспроизведение возможно только для дисков, которые были закончены.
- Убедитесь, что при записи MP3 CD-R или CD-RW были отформатированы как диски данных, а НЕ как аудио диски.
- Вы не должны записывать не-MP3 файлы или ненужные папки вместе с файлами MP3 на диск, в противном случае потребуются много времени, пока изделие начнет воспроизводить файлы MP3.
- На некоторых CD-R или CD-RW данные могут не быть записаны надлежащим образом в зависимости от качества их производства. В этом случае данные могут быть воспроизведены не надлежащим образом. Рекомендуются диски CD-R или CD-RW высокого качества.
- Помните, что изделие может не воспроизводить треки в том порядке, в котором они записаны на диске.

## Настройка системы

1. Нажмите кнопку SETUP на ПДУ, чтобы открыть меню настройки системы.
2. Нажимайте кнопки ВПРАВО/ВЛЕВО, чтобы выбрать нужное меню из списка: Системная установка, Установка языка, Аудио установка, Настройки видео, Настройка колонок, Цифровая установка.
3. Нажмите кнопку курсора ВНИЗ, чтобы войти в меню.
4. Используйте кнопки курсора ВВЕРХ/ВНИЗ, чтобы выбрать нужную настройку.
5. Нажмите кнопку курсора ВПРАВО, чтобы открыть список установок выбранной настройки.
6. Используйте кнопки курсора ВВЕРХ/ВНИЗ, чтобы выбрать нужную установку, затем нажмите кнопку ENTER, чтобы подтвердить.

### Системные установки

#### • Система ТВ

**Авто:** система ТВ автоматически переключается в соответствии с системой, в которой записан диск.

**NTSC:** эта система используется в США, ТАЙВАНЕ, ЯПОНИИ и пр.

**PAL:** эта система используется в КИТАЕ, ЕВРОПЕ, ГОНКОНГЕ и пр.

**PAL 60:** эта система используется в Бразилии.

#### • Заставка

Включите или выключите режим заставки.

#### • Формат ТВ

**4:3 PS:** Когда домашний кинотеатр подключен к обычному телевизору, широкоэкранный образ воспроизводится на всем экране, но часть его обрезается.



4:3 LB: Когда домашний кинотеатр подключен к обычному телевизору, широкоэкранный образ воспроизводится так, что сверху и снизу появляются черные полосы.

16:9: Используйте этот пункт, если домашний кинотеатр подключен к широкоэкранному телевизору.

- **Пароль**

Здесь Вы можете изменить пароль. Введите Ваш старый пароль или пароль по умолчанию – 0000. Затем введите новый пароль. Введите новый пароль еще раз. Нажмите на ОК, чтобы сохранить новый пароль.

- **Ограничение**

Эта функция предназначена для контроля родителями за содержанием дисков при их воспроизведении и защищает Ваших детей от сцен насилия и эротики. Диск, уровень которого выше, чем установленный с помощью данной функции, не будет воспроизведен.

Для изменения уровня ограничения введите пароль.

- **По умолчанию**

Функция переустанавливает настройки устройства на заводские.

### Установка языка

- **Аудио, Субтитры, Меню Диска, Язык DIVX, Регистр. DIVX**

Эти параметры могут быть изначально установлены в соответствии с Вашими предпочтениями. Если установленные Вами параметры поддерживаются содержанием диска, то воспроизведение будет происходить с учетом Ваших настроек. Иначе, будут использоваться установки диска, заданные по умолчанию.

- **OSD**

Выберите язык меню настройки системы.



### Установка звука

- **Выход аудио**

Аналоговый: отсутствует цифровой выходной сигнал (оптический или коаксиальный выход отключен), только аналоговый аудио выход.

SPDIF/RAW: выберите этот режим, если устройство подключено к усилителю через коаксиальный или оптический разъем.

SPDIF/PCM: выберите этот режим, если устройство подключено к двухканальному цифровому стерео усилителю.

- **Ключ**

Настройте аудио тональность.

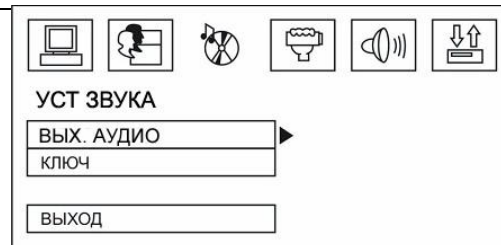

### Настройка изображения

Яркость, Контраст, Оттенок, Насыщенность.

Вы можете установить яркость, контраст, оттенок, насыщенность в соответствии с вашими предпочтениями.



### Установка динамиков

- **Микширование**

Для выбора желаемого звукового эффекта, когда нет центрального динамика или сабвуфера, существуют режимы: ЛВ/ПР, Стерео, VSS (Вирт. Звук).

**ЛВ/ПР:** во время воспроизведения диска со звуковым эффектом PRO LOGIC Dolby, выберите данную функцию для воспроизведения сигнала с эффектом живого звука.

**Стерео:** если Вы выбрали эту настройку во время воспроизведения звукового сигнала с каналами 5.1, сигнал будет идти из левых и правых каналов. Когда сигнал идет из двух каналов, сигнал будет в стерео режиме из двух каналов.

**VSS (Вирт. Динам):** если Вы выбрали эту функцию, когда диск воспроизводится с каналов 5.1, звуковой сигнал будет идти из главных динамиков с эффектом виртуального звука.

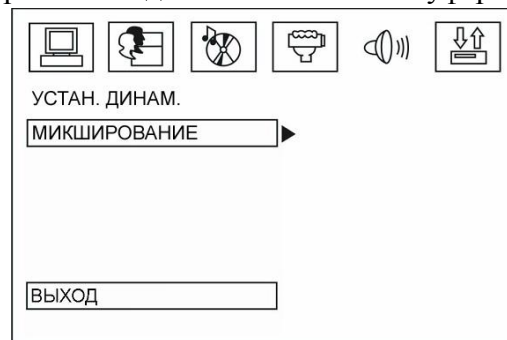

## Цифровая установка

- **Динамический диапазон**

При просмотре ночью программ с высоким динамичным диапазоном звука, выбор этого режима позволит Вам уменьшить звук до очень низкого уровня и в то же время сохранить качество и детали звукового сопровождения. Это позволит Вам не беспокоить остальных членов семьи и сохранить высокое качество звука.

- **Двойной моно**

**Стерео:** Стерефонический выходной сигнал.

**Моно левый:** Выходной сигнал левого канала.

**Моно правый:** Выходной сигнал правого канала.

**Смешанный моно:** Усредненный выходной сигнал левого и правого каналов.

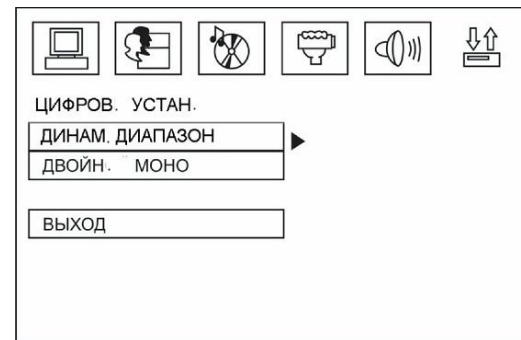

### Обращение с дисками

- Грязные, поцарапанные или погнутые диски могут вызвать искажение звука или шумы
- Держите диск только за края (как показано на рисунке). Чтобы обеспечить чистоту, не прикасайтесь к его поверхности.
- Диски должны храниться в их чехлах после использования, чтобы не поцарапать их поверхность.
- Не подвергайте диски действию прямого солнечного света, повышенной влажности, повышенным температурам или действию пыли.
- Продолжительное влияние предельных температур может изогнуть диск (например, пребывание дисков в автомобиле в летнее время).
- Не царапайте и не пишите что-либо на любой стороне диска. Острые пишущие инструменты или чернила, используемые в них, могут повредить поверхность диска.
- Не оставляйте никаких следов на рабочей стороне диска.
- Не прикрепляйте этикетки или стикеры к любой стороне диска.

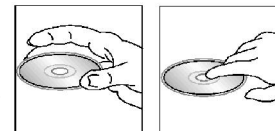

## Чистка и уход

### Чистка корпуса

Протирайте мягкой тканью. Если корпус очень загрязнен (не мочите его), используйте мягкую ткань.

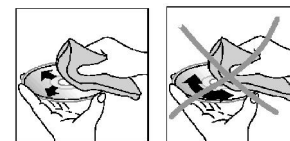

### Чистка дисков

Отпечатки пальцев должны быть тщательно стерты с поверхности диска мягкой тканью. В отличие от обычных пластинок, компакт-диски не имеют канавок для сбора пыли и микроскопических частиц грязи, поэтому их можно легко отчистить мягкой тканью. Вытирайте прямолинейным движением от центра к краю. Никогда не используйте растворитель, бензин, очиститель пластинок или антистатический аэрозоль для чистки дисков. Такие химические вещества могут повредить его пластиковой поверхности.



## Руководство по устранению неисправностей

Неисправность	Причина	Решение
Нет питания	Зажигание машины не включено.  Сгорел предохранитель.	Если источник питания подключен надлежащим образом к выключателю машины, установите ключ зажигания в положение “АСС”. Замените предохранитель.
Невозможно загрузить диск	В плеер установлен диск.	Удалите диск из плеера, затем установите новый.
Невозможно считать диск	Диск установлен верхней стороной вниз.  Диск загрязнен или имеет дефект. Температура устройства вне рабочего диапазона.	Установите компакт диск стороной с этикеткой вверх. Очистите диск или установите новый. Обеспечьте допустимую рабочую температуру устройства.
Нет звука	Звук установлен на минимум.  Кабель не подключен надлежащим образом.	Отрегулируйте звук до необходимого уровня. Проверьте подключение кабеля.
Не действуют кнопки	Встроенный микрокомпьютер не работает надлежащим образом из-за шумов.	Нажмите кнопку RESET.
Звук пропадает	Угол установки устройства более 30 градусов. Диск загрязнен или имеет дефект.	Отрегулируйте угол установки, установив его менее 30 градусов. Очистите диск или установите новый.

## Технические характеристики

<b>Общие</b>	
Источник питания:	12 В
Форматы воспроизведения:	DVD/SVCD/DVCD/VCD/DivX/DVD audio/Super Audio CD/CDDA/MP3/WMA/HDCD/ Picture-CD/Photo-CD/JPEG
Поддерживаемые носители:	DVD/DVD±R/DVD±RW/CD/CD-R/CD-RW
Электронная система стабилизации:	40 с для Аудио CD, 120 с для MP3
Размеры устройства (ШхДхВ)	178x160x26
<b>Аудио</b>	
Уровень сигнал-шум:	80 ± 5 дБ
Частотный диапазон	20Гц - 20КГц
<b>Линейный выход</b>	
Выход:	линейный RCA-выход (2В)

Технические характеристики могут быть изменены заводом-изготовителем без предварительного уведомления. Указанные геометрические размеры имеют приблизительные значения.



АИ49