

# VELAS

VD-M430U / VD-M500U

АВТОМОБИЛЬНЫЙ ПРОИГРЫВАТЕЛЬ DVD/VCD/CD/MP3 с FM/AM РЕСИВЕРОМ

## РУКОВОДСТВО ПОЛЬЗОВАТЕЛЯ

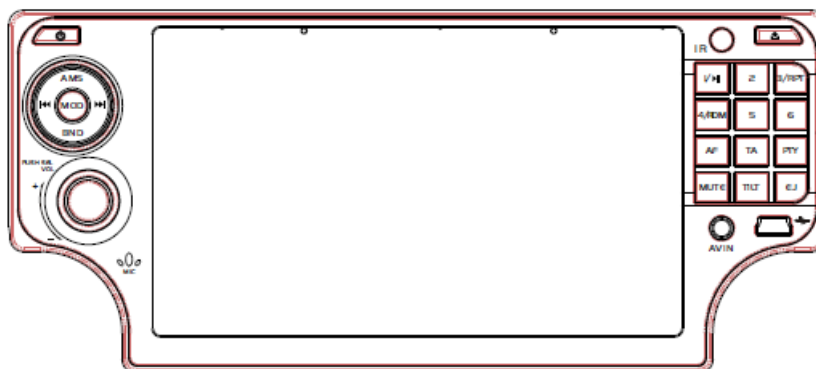
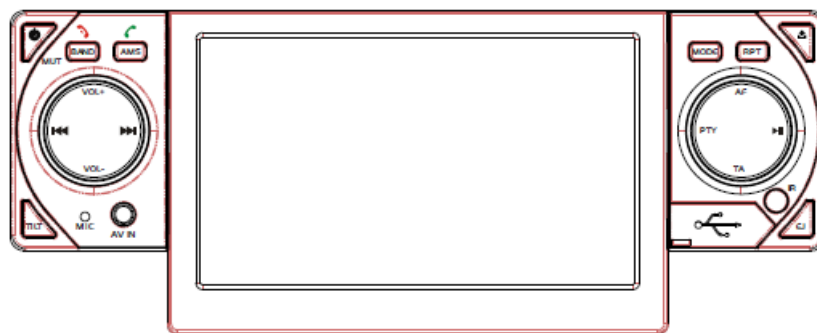

**ВНИМАТЕЛЬНО ПРОЧИТАЙТЕ ДАННОЕ РУКОВОДСТВО ПЕРЕД НАЧАЛОМ ПОЛЬЗОВАНИЯ ДАННЫМ ПРОИГРЫВАТЕЛЕМ.**

Благодарим за приобретение этого продукта, пожалуйста, данное руководство, где приведена информация, необходимая для надлежащей и исправной работы вашего проигрывателя.

Прочитав данное руководство, сохраните его для случаев обращения к нему в будущем.

## **СОДЕРЖАНИЕ**

<b>МЕРЫ ПРЕДОСТОРОЖНОСТИ</b>	<b>3</b>
<b>ПЕРЕДНЯЯ ПАНЕЛЬ</b>	<b>6</b>
<b>СИСТЕМНОЕ МЕНЮ</b>	<b>12</b>
<b>ДИСТАНЦИОННОЕ УПРАВЛЕНИЕ</b>	<b>17</b>
<b>ОСНОВНЫЕ ОПЕРАЦИИ</b>	<b>21</b>
<b>ФУНКЦИЯ РАДИО</b>	<b>22</b>
<b>ФУНКЦИЯ BLUETOOTH</b>	<b>26</b>
<b>ФУНКЦИЯ TV</b>	<b>28</b>
<b>ФУНКЦИЯ DVD/VCD/CD</b>	<b>30</b>
<b>НАСТРОЙКИ СИСТЕМЫ</b>	<b>34</b>
<b>ФУНКЦИЯ MP3</b>	<b>40</b>
<b>УСТАНОВКА</b>	<b>42</b>
<b>СОЕДИНЕНИЕ ПРОВОДОВ</b>	<b>49</b>
<b>АКСЕССУАРЫ</b>	<b>49</b>
<b>УСТРАНЕНИЕ НЕПОЛАДОК</b>	<b>50</b>
<b>ТЕХНИЧЕСКИЕ ХАРАКТЕРИСТИКИ</b>	<b>52</b>

**ВАЖНО:** При первом запуске устройства, отрегулируйте положение сенсорного дисплея для улучшения сенсорного эффекта.

Детали смотрите на стр. 11.

## МЕРЫ ПРЕДОСТОРОЖНОСТИ

---

### ПЕРЕД НАЧАЛОМ РАБОТЫ



### ОСТОРОЖНО

- \* Слушайте устройство на низкой громкости, чтобы сконцентрироваться на транспорте и дорожных условиях.
- \* При мойке машины держите DVD систему (включая колонки и дисковод) вдали от попадания воды или влаги, чтобы избежать короткого замыкания или иных повреждений.
- \* Это устройство было разработано для автомобилей с 12-вольтовым аккумулятором и негативным заземлением.
- \* Не вставляйте мелкие предметы как, например, монеты в отверстия устройства.
- \* Не помещайте отвертки или другие металлические предметы возле Проигрывателя лазерных дисков.
- \* Используйте правильный номинал тока при замене предохранителей, в противном случае может возникнуть возгорание или короткое замыкание.
- \* Просмотр видео может отвлекать водителя от дороги, что может привести к ДТП. Не следует смотреть видео в процессе езды.
- \* Не накрывайте вентиляционное отверстие, это может привести к возгоранию.

### МЕРЫ ПРЕДОСТОРОЖНОСТИ

#### Вентиляция автомобиля

Парковка в месте воздействия прямых солнечных лучей может привести к повышению температуры в автомобиле. Сначала следует завести двигатель, чтобы сбросить внутреннюю температуру, а затем открывать устройство.

#### Заданная память

Если аккумулятор был отсоединен или разряжен, заранее заданные настройки в памяти будут удалены и требуют конфигурации заново.

#### Очистка устройства

Периодическую чистку устройства следует осуществлять сухой мягкой тканью.

#### Обслуживание

Если устройство работает ненадлежащим образом, не рекомендуется проводить ремонт самостоятельно. Обратитесь за помощью в ближайший сервисный центр.

#### Место установки

Убедитесь, чтобы место установки устройства не было подвержено:

- воздействию прямых солнечных лучей
- повышенной влаги или воды





- чрезмерному содержанию пыли
- чрезмерным вибрациям

\* Не следует проводить настройку системы в процессе вождения. На дисплее появится предупреждение **ATTENTION CAN'T USE FUNCTION WHEN DRIVING (ВНИМАНИЕ НЕЛЬЗЯ ИСПОЛЬЗОВАТЬ ВО ВРЕМЯ ЕЗДЫ)**.

## МЕРЫ ПРЕДОСТОРОЖНОСТИ

### МЕРЫ ПРЕДОСТОРОЖНОСТИ

Данное устройство воспроизводит только следующие диски:

Тип диска	Отметка на диске	Материал записи	Размер диска
DVD		Звук и видео	12 см
VCD		Звук и видео	12 см
CD		Только звук	12 см
MP3		Только звук	12 см

**Примечание: Данное устройство совместимо с VCD версии 1.0/2.0/3.0 и дисками DVCD.**

Не пытайтесь вносить изменения в систему устройства, это может привести к несчастному случаю.

Перед любым действием, которое может оказывать влияние на процесс вождения, останавливайте транспортное средство.

Не включайте устройство в условиях слишком низких или высоких температур. Убедитесь, чтобы температура внутри автомобиля была в рамках +60 - -10°C перед тем, как включить устройство.

Чтобы наслаждаться звуком и картинками оптимального уровня и качества, обращайтесь с дисками следующим образом:

--- Берите диск только за стороны, чтобы он оставался чистым, не дотрагивайтесь до поверхности.



--- Не используйте диски с остатками пасты или чернил на поверхности.



--- Не используйте диски с этикетками или стикерами, которые могут оставить клейкие следы на поверхности. (см. Рис.)



--- Очищайте диски очистительными салфетками. Начинайте протирать диск с центра к сторонам. (См. Рис.).



## ПЕРЕДНЯЯ ПАНЕЛЬ

### ПЕРЕДНЯЯ ПАНЕЛЬ (VD-M430U)

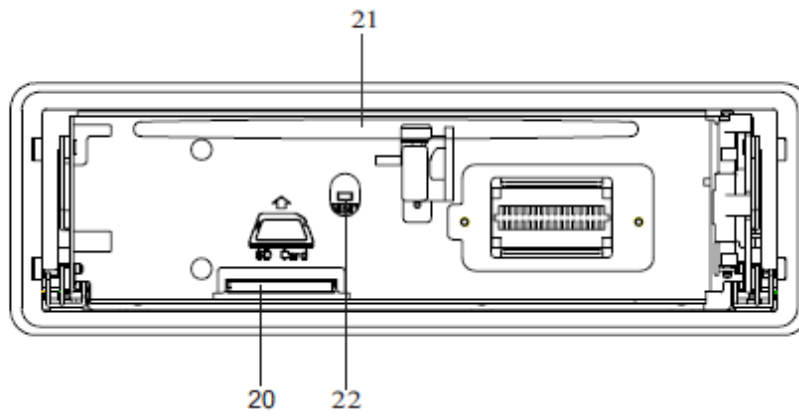
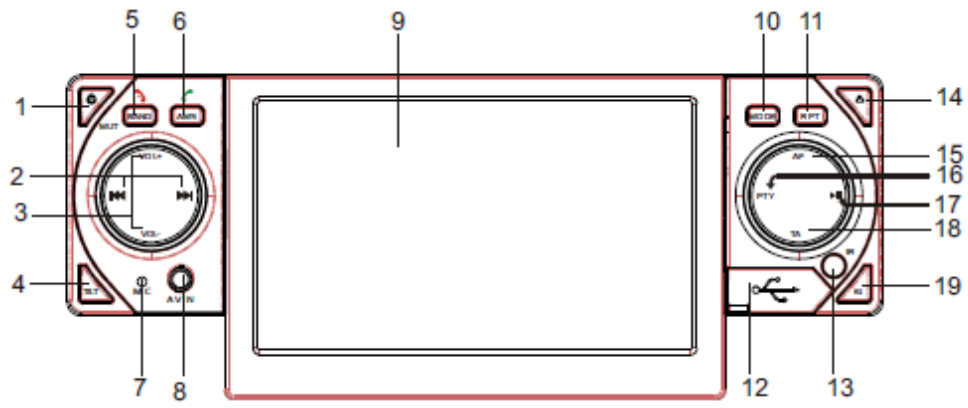

## ПЕРЕДНЯЯ ПАНЕЛЬ

---

### 1. /MUTE

Нажмите на эту кнопку, устройство включится.

Нажмите и удерживайте эту кнопку, устройство выключится. При включенном устройстве, нажмите эту кнопку, выключится звук, нажав кнопку снова, звук появится.

### 2.

В режиме радио (TV) нажимайте эту кнопку для поиска радиостанций (каналов) автоматически, нажимайте и удерживайте ее для поиска станций (каналов) вручную.

В режиме воспроизведения нажимайте на эти кнопки для перехода к следующему/предыдущему трекам или разделам, нажимайте и удерживайте для быстрой перемотки назад/вперед.

### 3. VOL+/VOL-

Нажимайте VOL+, чтобы повысить уровень громкости; и VOL- чтобы понизить его.

### 4. TILT

Эта кнопка предназначена для регулирования угла просмотра передней панели.

### 5. BAND/

Нажимайте на эту кнопку для выбора доступных диапазонов.

При работе Bluetooth нажимайте на нее, чтобы закончить или отклонить вызов.

### 6. AMS/

В режиме радио нажимайте для просмотра всех заданных радиостанций.

В режиме радио (TV) нажмите и удерживайте для автоматического сохранения радиостанций (каналов) с хорошим приемом.

При работе Bluetooth нажимайте на нее, чтобы набрать или принять входящий вызов.

В режиме DVD/VCD/CD, нажимайте для просмотра всех треков.

### 7. MIC (вход для подключения микрофона)

### 8. AV IN

### 9. Регулируемый экран

### 10. MODE

Нажимайте для переключения источников.

### 11. RPT

В режиме воспроизведения нажимайте для выбора одного из режимов повторного воспроизведения.

### 12. USB slot (USB-выход)

### 13. IR-порт

### 14.

Нажмите, чтобы снять переднюю панель

### 15. AF

В режиме радио нажимайте, чтобы включить или выключить функцию AF.

**16. РТУ**

В режиме радио нажимайте для выбора одного из типов программы.

**17. ►||**

В режиме воспроизведения нажимайте, чтобы поставить воспроизведение на паузу или возобновить его после повторного нажатия.

**18. ТА**

В режиме радио нажимайте, чтобы включить или отключить функцию ТА.

**19. EJ**

Нажмите для загрузки диска.

Нажмите для извлечения загруженного диска.

Примечание: Если TFT-дисплей не возвращается в исходное положение, на нем появится предупреждение:

**PLEASE RETURN LCD PANEL TO ORIGINAL POSITION (ПОЖАЛУЙСТА, ВЕРНИТЕ ЖК-ДИСПЛЕЙ В ИСХОДНОЕ ПОЛОЖЕНИЕ.)**

Передняя панель откроется только если дисплей был установлен в исходное положение.

**20. SD Slot (вход для карты SD)**

Вход появится после снятия передней панели.

Примечание: Если SD-карта не извлекается автоматически, выньте ее вручную.

**21. DISC loading slot (Вход для загрузки диска)****22. RESET (сброс параметров)**

Нажимайте на эту кнопку каким-либо предметом с острым кончиком, как например, карандаш, чтобы сбросить настройки системы.



## ПЕРЕДНЯЯ ПАНЕЛЬ

### ПЕРЕДНЯЯ ПАНЕЛЬ (VD-M500U)

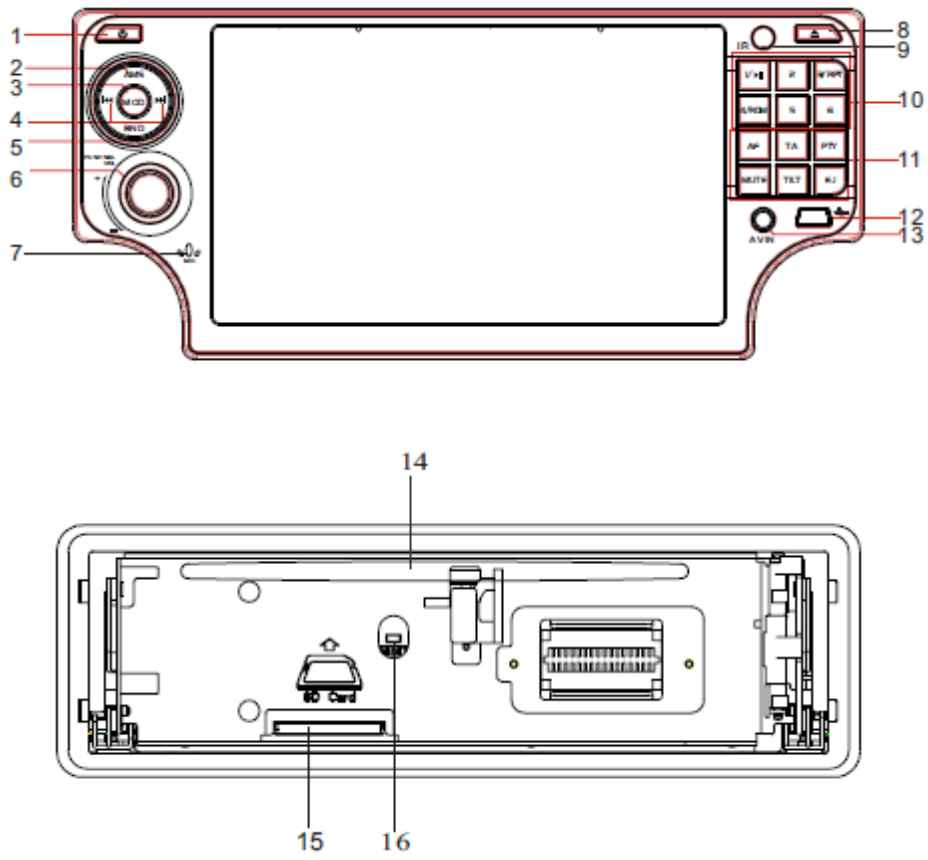

## ПЕРЕДНЯЯ ПАНЕЛЬ

---

### 1. /MUTE

Нажмите на кнопку, устройство включится.

Нажмите и удерживайте кнопку, устройство выключится. При включенном устройстве, нажмите эту кнопку, выключится звук, нажав кнопку снова, звук появится.

### 2. AMS

В режиме радио нажимайте для просмотра всех заданных радиостанций.

В режиме радио (TV) нажмите и удерживайте для автоматического сохранения радиостанций (каналов) с хорошим приемом.

При работе Bluetooth нажимайте на нее, чтобы набрать или принять входящий вызов.

В режиме DVD/VCD/CD нажимайте для просмотра всех треков.

### 3. MODE

Нажимайте для переключения источников.

### 4.

В режиме радио (TV) нажимайте эту кнопку для поиска радиостанций (каналов) автоматически, нажимайте и удерживайте ее, для поиска станций (каналов) вручную.

В режиме воспроизведения нажимайте на эти кнопки для перехода к следующему/предыдущему трекам или разделам, нажимайте и удерживайте для быстрой перемотки назад/вперед.

### 5. BAND

Нажимайте на эту кнопку для выбора доступных диапазонов.

При работе Bluetooth нажимайте на нее, закончить или отклонить вызов.

### 6. VOL

Поворачивайте по часовой стрелке, чтобы повысить уровень громкости; и против часовой стрелки, чтобы понизить. Нажимайте циклически для смены звуковых характеристик, а затем поверните кнопку для их регулировки. Нажимайте и удерживайте для входа в режим настроек.

### 7. MIC (вход для подключения микрофона)

### 8.

Нажмите, чтобы снять переднюю панель

### 9. ИК-приемник

### 10. 1/ , 2, 3/RPT, 4/RDM, 5, 6

Это числовые кнопки. В режиме воспроизведения нажмите 1/  чтобы поставить воспроизведение на паузу или возобновить его после повторного нажатия. Нажимайте 3/RPT для выбора режима повторного воспроизведения. Нажимайте 4/RDM для воспроизведения треков/разделов в случайном порядке.

В режиме радио нажимайте одну из этих кнопок для выбора и прослушивания заданной радио станции, нажимайте и удерживайте для сохранения текущей частоты на данной позиции.

### 11. PTY, TA, AF, MUTE, TILT, EJ.

**PTY:** нажимайте для выбора одного из типов программы.

**TA:** Нажимайте для вкл./выкл. функции TA.

**AF:** Нажимайте для вкл./выкл. функции AF.

**MUTE:** Нажимайте для включения беззвучного режима, нажимайте снова для восстановления режима звука.

**TILT:** Эта кнопка предназначена для регулирования угла просмотра передней панели.

**EJ:** Нажмите, чтобы извлечь диск

## **12. USB slot (USB-выход)**

## **13. AV IN**

## **14. DISC loading slot (Вход для загрузки диска)**

## **15. SD Slot (вход для карты SD)**

Слот появится после удаления передней панели. Примечание: Если SD-карта не извлекается автоматически, выньте ее вручную.

## **16. RESET (сброс параметров)**

Нажимайте каким-либо предметом с острым кончиком, как например, карандаш, чтобы сбросить настройки системы.

## СИСТЕМНОЕ МЕНЮ

Пользователь может осуществлять операции нажатием на сенсорный дисплей

### РАБОТА РАДИО



1. HALF NIGHT MODE (ПОЛУНОЧНОЙ РЕЖИМ)

Для выбора режима ночной подсветки

2. SOURCE (ИСТОЧНИК)

Для выбора дисплея ИСТОЧНИК

3. Кнопка заданных радиостанций

Для отображения списка заданных радиостанций

(после касания кнопки с заданной станцией начнется воспроизведение; прикосновением и удержанием вы сохраните текущую частоту на текущей позиции)

4. BAND (ДИАПАЗОН)

Для переключения между диапазонами.

5. LOC

Для выбора приема сильных или слабых сигналов.

6. EQ

Для выбора заданного режима эквалайзера.

7. LOUD

Для переключения вкл./выкл. функции LOUD-контроля

8. RDS

Для перехода к экрану RDS

9. SEEK+/SEEK-

Для автоматического поиска станций

Для ручного поиска станций (удержание)

10. AMS

Для просмотра заданных станций

Для поиска и автоматического сохранения станций (удерживание).

## СИСТЕМНОЕ МЕНЮ

### Работа Radio Data System

После касания кнопки на Стр. 1 экрана, показанного слева, отобразится следующее:



#### 1. TA

Для вкл./выкл. функции TA.

#### 2. AF

Для вкл./выкл. функции AF.

#### 3. PTY

Для переключения типа программы

#### 4. RADIO

Для переключения рабочей страницы радио

#### 5. SEEK+/SEEK-

Одно нажатие: автоматический поиск станций

Нажатие и удержание: ручной поиск станций

#### REG (Региональный)

**ON (ВКЛ):** активация функции REG, чтобы устройство автоматически продолжало получать сигналы соответствующей станции Radio Data System.

**OFF (ВЫКЛ):** деактивация функции REG

## СИСТЕМНОЕ МЕНЮ

### РАБОТА МУЛЬТИ-ПЛЕЕРА

В режиме DVD на сенсорном дисплее появится следующее изображение после нажатия на него в нижней части:



1. PLAY (Воспроизведение)  
Запуск и воспроизведения.
2. PAUSE (Пауза)  
Пауза и воспроизведение.
3. STOP (Стоп)  
Остановка воспроизведения, двойное касание для полной остановки.
4. SETUP (Настройка)  
Отображение экрана DVD SETUP (Настройка DVD)
5. PREV/NEXT  
Выбор предыдущего/следующего трека или раздела.

Примечание: В режиме воспроизведения DVD, дважды коснитесь экрана в положении слева посередине для отображения TITLE MENU (Меню заголовков); дважды коснитесь экрана в положении справа посередине для отображения ROOT MENU (Главное меню); один раз коснитесь экрана посередине/сверху (режим DVD) или положения последовательности треков, появится цифровая клавиатура.

Все операции производятся непосредственным касанием экрана.

### НАСТРОЙКА

КОСНИТЕСЬ ВЕРХНЕЙ ЛЕВОЙ ТОЧКИ ЭКРАНА ДЛЯ ОТОБРАЖЕНИЯ SOURCES INTERFACE (ИНТЕРФЕЙСА ИСТОЧНИКА).

Устройство вернется к интерфейсу предыдущего режима, если в течение 5 секунд не проводилось никаких операций.



## СИСТЕМНОЕ МЕНЮ

---

### 1. Source (Источник)

Отображение дисплея выбора источников.



Коснитесь пункта для выбора нужного источника, отображенного на дисплее.

### 2. Disp (Отобразить)

Отобразить соответствующую информацию.

### 3. Audio

Коснувшись кнопки AUDIO, на дисплее появится следующая информация:



В данном меню присутствуют следующие пункты: Volume (Громкость), L-front (левая передняя), R-front (правая передняя), L-rear (левая задняя), R-rear (правая задняя) колонки и sub woof (сабвуфер), которые можно регулировать соответственно.

Коснитесь кнопок ◀▶, чтобы отрегулировать каждый параметр из этих пунктов, и кнопку ▲▼ для перехода между страницами и отображения вышеприведенных пунктов.

### 4. Video

Нажмите кнопку VIDEO, на дисплее появится следующая информация:



В данном меню присутствуют следующие пункты: Bright (яркость), Hue (оттенок цвета), Contrast (контраст), Sharp (резкость), которые можно регулировать соответственно. Сначала коснитесь пункта, требующего регулирования, и регулируйте его при помощи кнопок ◀▶.

### 5. System (Система)

Отображение дисплея системной настройки. Для получения деталей см. **Системные настройки**.

### 6. Exit (Выход)

#### СИСТЕМНЫЕ НАСТРОЙКИ



##### Clock Sys

Установка времени на дисплее (12ч/24ч)

##### Key Beep

Вкл./Выкл. сопровождающего сигнала

ON (ВКЛ.): Активировать сопровождающий сигнал

OFF (ВЫКЛ.): Деактивировать сопровождающий сигнал

Сопровождающий звуковой сигнал при нажатии любой кнопки устройства будет отключен.

##### Local Area:



Используйте данную опцию для изменения радиочастоты в разных странах.



##### Clock Adjust

Настройка времени при помощи кнопок    

  - выбор нужного пункта.

  - изменение цифрового значения

##### Night LUM (Диммер)

Регулирование яркости фона дисплея (нормальные значения: 20%, 40%, 60%, 80%)

##### Touch Adjust

Если положения касания дисплея на экране и на сенсорной панели не совпадают, а также при первом запуске устройства, необходимо отрегулировать сенсорный экран.



Аккуратно коснитесь отметки X на дисплее и удерживайте ее более 2 секунд до тех пор, пока не появится сообщение **adjust succeed** (регулировка прошла успешно).



## ДИСТАНЦИОННОЕ УПРАВЛЕНИЕ

### ДИСТАНЦИОННОЕ УПРАВЛЕНИЕ

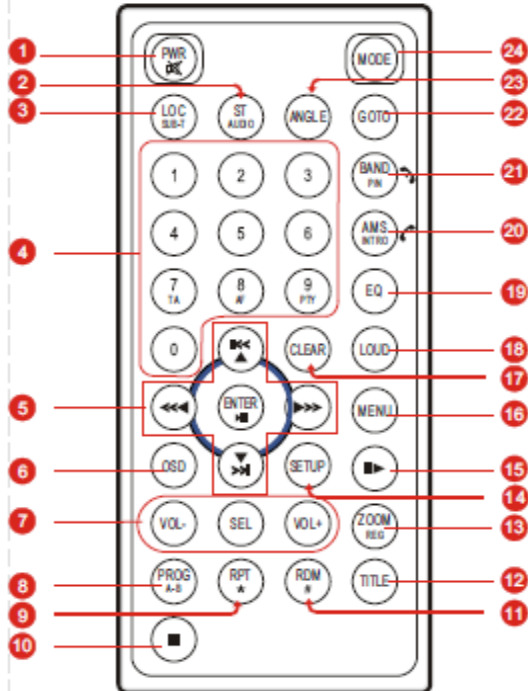

### УСТАНОВКА БАТАРЕЙ

Выдвиньте крышку батареек, расположенную сзади пульта и вставьте батарейки полюсами + и – соответственно.



### Использование и обслуживание пульта дистанционного управления:

Направьте пульт на переднюю панель устройства и нажмите нужную кнопку.

#### Примечания:

Неподходящие батарейки могут взорваться во время работы устройства. Примите к сведению следующие моменты:

- \* Держите батареи вдали от детей. Если ребенок проглотил батарею, немедленно обратитесь к врачу.
- \* Используйте одну литиевую батарейку CR2025(3Вt).
- \* Производите замену батарейки, если пульт д/у не использовался на протяжении одного месяца или дольше.
- \* Не осуществляйте разборку или нагрев батареи.
- \* Не подвергайте батареи воздействию пламени.
- \* Надлежащим образом утилизируйте негодные батареи.
- \* Не следует ронять пульт д/у, т.к. он может застрять между педалями тормоза или газа.

## ДИСТАНЦИОННОЕ УПРАВЛЕНИЕ

---

### 1. PWR

Одно нажатие: включение устройства

Нажать и удерживать: выключение устройства

При включенном устройстве нажмите один раз, чтобы активировать беззвучный режим, нажмите снова, чтобы вернуть звук.

### 2. ST/AUDIO

В режиме радио нажмите эту кнопку, чтобы выбрать стерео/моно прием.

В режиме VCD нажмите эту кнопку, чтобы выбрать один из аудио режимов.

В режиме DVD нажмите эту кнопку, чтобы изменить аудио языки.

### 3. LOC/SUB-T

В режиме радио нажмите эту кнопку для выбора местных или удаленных радиостанций.

В режиме DVD нажмите эту кнопку, чтобы изменить язык субтитров.





### 4. Цифровые кнопки (0-9)



Нажмите кнопку для выбора соответствующего трека, раздела заданных радиостанций (каналов).

В режиме радио нажмите кнопку AF, чтобы вкл./выкл. функцию AF; нажмите кнопку, TA чтобы вкл./выкл. функцию TA; нажмите PTU для выбора одного из типов программы.

### 5. ENTER/

В режиме радио нажмите   для воспроизведения заданной станции;

Нажмите   для поиска станций автоматически, и нажмите и удерживайте   для поиска станций вручную.

В режиме воспроизведения нажмите   для перехода к следующему/предыдущему треку;

Нажмите   для быстрой перемотки вперед/назад;

Нажмите  , чтобы поставить трек на паузу, и нажмите снова, чтобы возобновить воспроизведение.

### 6. OSD

В режиме DVD нажимайте эту кнопку для отображения текущего, оставшегося времени, текущего, оставшегося раздела и отключения дисплея.

В режиме VCD/CD нажимайте эту кнопку для отображения текущего/оставшегося времени трека, общего текущего/оставшегося времени трека, отключения дисплея.

### 7. VOL +/VOL-, SEL

Нажимайте ту кнопку для повышения/понижения уровня громкости. Нажимайте циклично для переключения звуковых характеристик. Нажимайте кнопку VOL+/VOL- для внесения настроек.

### 8. A-B/PROG

В режиме DVD/VCD/CD нажмите, чтобы задать порядок программ.

В режиме DVD/VCD/CD нажмите и удерживайте, для воспроизведения выбранного раздела A-B.

### 9. RPT/\*

В режиме воспроизведения нажимайте эту кнопку для выбора режимов повторного воспроизведения.

В режиме работы Bluetooth нажимайте эту кнопку для работы устройства с мобильным телефоном.

10.  В режиме воспроизведения нажимайте эту кнопку, чтобы остановить воспроизведение.

### 11. RDM/#

В режиме воспроизведения нажимайте эту кнопку, для воспроизведения треков в случайном порядке.

В режиме работы Bluetooth нажимайте эту кнопку для работы устройства с мобильным телефоном.

### 12. TITLE (Название)

В режиме DVD нажимайте эту кнопку для выбора разных названий.

В режиме VCD нажимайте эту кнопку, чтобы вкл./выкл. функцию PBC.

### 13. ZOOM/REG

В режиме DVD/VCD нажимайте эту кнопку для приближения/отдаления изображения.

В режиме радио, нажимайте и удерживайте эту кнопку, чтобы вкл./выкл. функцию REG.

### 14. SETUP (Настройка)

В режиме воспроизведения, нажимайте на эту кнопку, чтобы отобразить интерфейс настроек системы, затем выберите некоторые относительные условные параметры.

В других режимах нажимайте на эту кнопку, чтобы вернуться на исходную страницу.

### 15. II> (Медленная перемотка вперед/назад)

В режиме воспроизведения нажимайте эту кнопку, чтобы медленно перемотать трек вперед/назад.

### 16. MENU (Меню)

В режиме DVD нажмите эту кнопку для возврата в главное меню.

### 17. CLEAR (Очистить)

Нажимайте эту кнопку для активации функции CLEAR (Очистить).

### 18. LOUD

Нажимайте эту кнопку для активации функции LOUD.

### 19. EQ (Эквалайзер)

Нажимайте эту кнопку для выбора предустановленных настроек эквалайзера, чтобы отрегулировать параметры звука.

### 20. AMS/INTRO

В режиме радио нажимайте эту кнопку для просмотра каждой заданной радиостанции.

В режиме радио (TV) нажмите и удерживайте эту кнопку, чтобы автоматически сохранить станции (каналы) с хорошим приемом.

В режиме работы Bluetooth нажимайте эту кнопку для работы устройства с мобильным телефоном.

В режиме DVD/VCD/CD нажимайте эту кнопку для просмотра всех треков.

### 21. BAND/P/N

В режиме радио нажимайте для выбора диапазонов.

В режиме DVD/VCD нажимайте для выбора систем PAL, AUTO и NTSC.

В режиме работы Bluetooth, нажимайте эту кнопку для работы устройства в качестве мобильного телефона.

### 22. GOTO (Переход)

В режиме DVD нажмите для отображения названия (TITLE), раздела (CHAPTER), режима аудио (AUDIO), субтитров (SUTITLES), угла (ANGLE), время передачи (TT TIME), время канала (CH TIME), повтора (REPEAT), и времени дисплея (DISPLAY TIME).

## ДИСТАНЦИОННОЕ УПРАВЛЕНИЕ

---

В режиме VCD нажмите для отображения трека (TRACK), времени диска (DISC TIME), времени трека (TRACK TIME), повтора (REPEAT) и времени дисплея (DISPLAY TIME).

При настройке вышеприведенных элементов в режиме DVD/VCD нажмите прямую кнопку (<</>>) на пульте д/у, чтобы подвинуть курсор в нужное положение и править данными.

В режиме CD/MP3 нажимайте эту кнопку для выбора нужного трека по цифровым кнопкам на пульте.

В режиме радио/TV, см. детали в разделах **Функция радио** и **Функция TV**.

### **23. ANGLE (Угол)**

В режиме DVD, нажимайте на эту кнопку для регулирования угла просмотра.

### **24. MODE (Режим)**

Нажимайте на эту кнопку, чтобы выбрать один из приведенных режимов.

## ОСНОВНЫЕ ОПЕРАЦИИ

---

### Сброс установок устройства

Производите сброс настроек при запуске устройства после замены батарейки. Сначала снимите защиту от кражи на передней панели, нажмите кнопку RESET острым предметом (например, шариковой ручкой) для восстановления исходных настроек устройства. Эта функция работает лишь на стереосистеме.

### Включение/выключение устройства

Чтобы включить устройство, нажмите кнопку PWR. Чтобы выключить устройство, нажмите и удерживайте эту кнопку.

Кнопка  на передней панели осуществляет те же операции.

### Контроль громкости

Нажмите VOL+ на пульте д/у для увеличения и VOL- для уменьшения уровня громкости. Кнопки VOL + и VOL – на передней панели выполняют те же функции.

### Установка звуковых характеристик

Циклично нажимайте SEL на пульте для выбора нужного режима в следующем порядке:

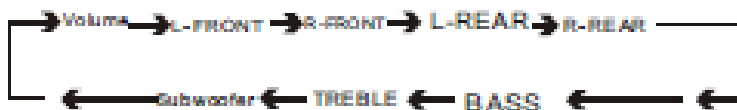

#### Примечание:

- После выбора нужного режима отрегулируйте текущий уровень громкости при помощи VOL-/+ на пульте или передней панели.
- Если в течение 5 секунд после выбора нужного режима, не будет произведено такое действие, функция будет отменена.

### Настройки EQ

В процессе прослушивания поп музыки, классических композиций или рока, следует выбрать соответствующие режимы, чтобы наилучшим образом настроить качество звука, нажав кнопку EQ на пульте. Многократно нажимайте на EQ, чтобы выбрать следующие режимы по очереди:

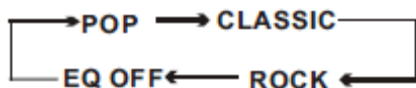

## ФУНКЦИЯ РАДИО

Если был выбран режим радио, на дисплее отображается следующее:



### 1. Выбор диапазона

В режиме радио многократно нажимайте на кнопку EQ, чтобы выбрать следующие диапазоны по очереди:



Примечание: Нажатием на BAND на пульте или панели выполняются одинаковые функции.

### 2. Поиск радиостанций

#### 2.1 Автоматический поиск

Существует три способа автоматического поиска радиостанции по направлению вниз, нажав на:

Кнопку ◀◀ на пульте;

Кнопку ◀◀ на передней панели;

Кнопку SEEK- на сенсорном дисплее

Существует три способа автоматического поиска радиостанции по направлению вверх, нажав на:

Кнопку ▶▶ на пульте;

Кнопку ▶▶ на передней панели;

Кнопку SEEK+ на сенсорном дисплее

#### 2.2 Поиск вручную

Существует три способа поиска радиостанции по направлению вниз вручную, нажав и удерживая:

Кнопку ◀◀ на пульте;

Кнопку ◀◀ на передней панели;

Кнопку SEEK- на сенсорном дисплее

Существует три способа поиска радиостанции по направлению вверх вручную, нажав и удерживая:

Кнопку ▶▶ на пульте;

Кнопку ▶▶ на передней панели;

Кнопку SEEK+ на сенсорном дисплее

### 3. Отображение текущей радиостанции

Память устройства способна хранить до 30% радиостанций (18-FM, 12-MW).

Нажмите кнопку ◀◀/▶▶ на пульте ИЛИ AMS на панели для отображения списка сохраненных радиостанций.

На дисплее появится список ранее заданных и сохраненных радиостанций с указанием их частоты, для выбора коснитесь соответствующей радиостанции.

### 4. Сохранение радиостанций

#### 4.1 Автосохранение

Данная функция позволяет сохранять до 6 радиостанций.

Выполните следующие действия:

Выберите нужный диапазон;

Удерживайте кнопку AMS, радиостанции с хорошим приемом будут сохранены автоматически.

#### 4.2 Ручное сохранение

Чтобы занести необходимую радиостанцию в память устройства, нажмите и удерживайте одну из кнопок (1-6), предназначенных для сохранения.

\* При сохранении новой станции в ячейку текущей памяти, где уже имеется заданная радиостанция, старая радиостанция будет удалена, и на ее место сохранится новая.

### 5. Выбор DX/LOC

В режиме радио нажмите кнопку LOC для выбора интенсивности (сильный/слабый) приема радиостанций.

#### 5.1 LOC

Когда на сенсорном дисплее отображается **LOC**, будет производиться прием радиостанций только с сильным сигналом.

#### 5.2 DX

Если на дисплее отсутствует изображение **LOC**, будет производиться прием радиостанций как с сильным, так и со слабым сигналом.

**Примечание:** DX режим задан по умолчанию.

### 6. Выбор MO/ST

В режиме работы FM-радио нажимайте кнопку ST на пульте для выбора Stereo/Моно режима.

### 7. ВЫБОР ОПРЕДЕЛЕННОЙ СТАНЦИИ

7.1 Нажмите цифровую кнопку (1-6) на пульте для выбора одной из шести заданных радиостанций.

7.2 Для выбора определенной станции нажмите **GOTO** на пульте, затем введите точное значение частоты соответствующей радиостанции.

### ФУНКЦИЯ Radio Data System

Чтобы перейти из режима радио в режим Radio Data System нажмите кнопку Menu на пульте д/у.

Функция Radio Data System позволяет принимать большое количество различных данных, как например: данные о загруженности дорог, название станций, а также предоставляет возможность автоматически переключиться на более мощный передатчик, вещающий ту же программу.

### Советы

Цифровые данные Radio Data System включают в себя следующее:

PI	Идентификация программы
PS	Сервисное имя программы
AF	Список альтернативных частот
TR	Программа данных о состоянии и загруженности дорог
TA	Система приема сообщений о состоянии и загруженности дорог на автомагнитоле
PTY	Тип программы
EON	Расширенная версия сети

### НАСТРОЙКА РЕЖИМА AF

- \* Кратко нажимайте на кнопку AF, чтобы вкл./выкл. функцию AF
- \* механизм настройки каналов вернется к Альтернативным частотам при ухудшении сигналов приема.
- \* на экране появится предупреждение **ALARM** при приеме аварийного сигнала;

### Получение информации о состоянии и загруженности дорог

1. Нажмите кнопку TA, чтобы перейти в режим TA.
  2. Устройство будет проводить автоматический поиск информации, когда функция TA активирована, на дисплее появится значок TR. Информация сообщается только в процессе вещания. Если такая информация не вещается, устройство переходит в режим ожидания. После завершения вещания информации о состоянии и загруженности дорог, устройство также перейдет в режим ожидания.
  3. Чтобы выключить режим TA, нажмите снова на кнопку TA.
- В другом режиме TA может прерывать источник звука при вещании. После завершения вещания устройство автоматически вернется к исходному источнику перед началом вещания информации о состоянии и загруженности дорог.

### Настройка типа программ (PTY)

Функция PTY позволяет искать станции с программами определенного типа.

1. Коснитесь CTR.1 дисплея в режиме радио.



2. Нажмите кнопку PTY на панели или пульте д/у, чтобы активировать функцию PTY.
3. Коснитесь кнопки NONE, чтобы выбрать нужный тип программы.
4. Коснитесь кнопки PTY для активации функции поиска PTY. Устройство начнет поиск радиостанции с программой заданного типа.
5. Нажмите кнопку PTY на панели или пульте д/у снова, чтобы деактивировать функцию PTY.



## ФУНКЦИЯ РАДИО

---

6. Все типы программ (31) приведены в таблице ниже:

НОВОСТИ	РОК МУЗЫКА	ПРЯМОЙ ЭФИР
ТЕКУЩИЕ СОБЫТИЯ	«ЛЕГКАЯ» МУЗЫКА	ПУТЕШЕСТВИЯ
ИНФОРМАЦИЯ	«ЛЕГКАЯ» КЛАССИКА	ДОСУГ
СПОРТ	СЕРЬЕЗНАЯ КЛАССИКА	ДЖАЗОВАЯ МУЗЫКА
ОБРАЗОВАНИЕ	ДРУГАЯ МУЗЫКА	СЕЛЬСКОЕ ХОЗЯЙСТВО
ДРАМА	ПРОГНОЗ ПОГОДЫ	НАЦИОНАЛЬНЫЕ
КУЛЬТУРА	ФИНАНСЫ	РЕТРО
НАУКА	ДЕТСКИЕ	НАРОДНЫЕ
РАЗНОЕ	ОБЩЕСТВО	ДОКУМЕНТАЛЬНЫЕ
ПОП МУЗЫКА	РЕЛИГИЯ	ТЕСТ - СИГНАЛ

## ФУНКЦИЯ BLUETOOTH

### РАЗГОВОРЫ “HANDS FREE”

Магнитола поддерживает международную стандартную технологию беспроводной передачи данных Bluetooth. Вы можете совершать звонки, не задействуя рук, при помощи функции Bluetooth, совместимой с вашим мобильным телефоном.



- \* Совершая звонок, говорите отчетливо и громко.
- \* Перед набором закройте окна автомобиля
- \* Не удивляйтесь, услышав неестественный голос в процессе совершения звонка, это может быть обусловлено качеством сигналов или произведено самим пользователем.
- \* Из-за пользования некоторыми особыми моделями мобильных телефонов, возможно вам не удастся воспользоваться функцией Hands-free.

### СОЕДИНЕНИЕ



- \* В сотовом телефоне необходимо настроить функцию Bluetooth, см. Руководство пользователя к Вашему мобильному телефону.
- \* После соединения устройство устанавливает связь с Bluetooth автоматически (в действующем диапазоне).
- \* Если между телефоном и магнитолой случайно прервалось соединение, на экране появится сообщение DISCONNECT, чтобы соединиться снова, нажмите LINK (Связь) на дисплее.

### Набор номера

1. При помощи цифровых кнопок наберите нужный номер на дисплее или пульте, и нажмите кнопку  на пульте или передней панели или кнопку  на сенсорном экране автомагнитолы. Набираемый вами телефонный номер будет отображен на дисплее



## ФУНКЦИЯ BLUETOOTH



### 2. Набор номера из памяти устройства

Нажмите кнопку , чтобы войти в PHONE BOOK (ЖУРНАЛ ВЫЗОВОВ). Вы можете позвонить, выбрав Имя человека из списка входящих, набранных или пропущенных звонков.





Примечание: В истории каждого звонка может храниться макс. 16 символов. Максимум 4 символа отображается на каждой странице дисплея, чтобы перевернуть страницу, используйте кнопку .

### Принятие вызова

При поступлении входящего вызова раздается мелодия сигнала, и информация о входящем звонке отображается на дисплее. Нажмите кнопку  на пульте или передней панели или кнопку  на сенсорном экране автомагнитолы. Если активирована функция Автоответчика, она сработает по истечении 5 секунд, если пользователь не поднимет трубку.

### Завершение вызова

Нажмите кнопку  на пульте или передней панели или кнопку  на сенсорном экране автомагнитолы, чтобы завершить вызов.

\*Аудио воспроизведение будет прервано устройством Hands free и возвращено в прежний режим после завершения вызова. Звук передается из встроенных колонок, в процессе звонка нажмите кнопку Auto Transfer (Авто Переключение) на дисплее, чтобы переключить режим и принять вызов при помощи мобильного телефона, нажав ее снова, вы вернетесь в режим Hands Free.

### АУДИО ФУНКЦИЯ BLUETOOTH

Аудио данные на мобильном телефоне, плеере и т.д. с функцией Bluetooth могут управляться/воспроизводиться беспроводным путем с автомагнитолы.





Смотрите раздел СОЕДИНЕНИЕ, чтобы установить Bluetooth соединение с другими устройствами.

\* Режимы воспроизведения видео не поддерживаются

\* Подобные действия можно выполнять при помощи пульта д/у.

### СОВЕТЫ

Кнопки пульта д/у предназначенные для управления функцией Bluetooth.

	Воспроизведение/пауза
	Следующий/предыдущий трек
	Остановка воспроизведения

### ФУНКЦИИ TV



#### 1. Выбор режима TV

Нажмите кнопку MODE на пульте или передней панели, чтобы выбрать источник вещания TV.  
ПРИМЕЧАНИЕ: Сначала нажмите на левую верхнюю часть экрана для отображения списка источников, затем выбирайте TV MODE.

#### 2. Выбор канала

Выбор нужного канала можно произвести следующими способами:

##### 2.1 При помощи пульта д/у

Нажмите число (1-9) на пульте для выбора предустановленного канала.

Нажимайте кнопку **◀** или **▶** для выбора предыдущего или последующего сохраненного канала.

Для выбора канала под числом выше 10 сначала нажмите GOTO на пульте, а затем соответствующую комбинацию кнопок.

##### 2.2 При помощи сенсорного дисплея

Коснитесь нужного канала на дисплее.

Нажимайте на кнопки CH+/CH- на дисплее, для перехода по страницам и выбора нужного канала.

#### 3. Выбор TV-системы

Многократно нажимайте на кнопку MODE на дисплее ИЛИ BAND/P/N на пульте для переключения TV-систем: NTSC, SECAM-DK, SECAM-BG, PAL-DK, PAL-M, PAL-N, PAL-BG и PAL-I.

Примечание: В процессе TV передачи, дотроньтесь до любой точки экрана для возврата в TV меню.

#### 4. Поиск канала

##### 4.1 Автоматический поиск

Существует три способа автоматического поиска каналов по направлению вниз:

Нажмите кнопку **◀** на пульте;

Нажмите кнопку **◀◀** на передней панели;

Нажмите SEEK- на сенсорном дисплее

Существует три способа автоматического поиска каналов по направлению вверх:

Нажмите кнопку **▶** на пульте;

Нажмите кнопку **▶▶** на передней панели;

Нажмите SEEK+ на сенсорном дисплее

### 4.2 Поиск вручную

Существует три способа поиска каналов вручную по направлению вниз:

Нажмите и удерживайте кнопку  на пульте;

Нажмите и удерживайте кнопку  на передней панели;

Нажмите SEEK- на сенсорном дисплее

Существует три способа поиска каналов вручную по направлению вверх:

Нажмите и удерживайте кнопку  на пульте;

Нажмите и удерживайте кнопку  на передней панели;

Нажмите SEEK+ на сенсорном дисплее

## 5. Сохранение каналов

### 5.1 Автосохранение

Нажмите кнопку AMS на автомагнитоле, на пульте ИЛИ на сенсорном экране.

Устройство начнет поиск каналов и сохранение их под заданными номерами в порядке интенсивности сигнала.

### 5.2 Ручное сохранение

Выполните следующие действия:

Найдите канал для сохранения;

Нажмите и удерживайте кнопку с заданным номером на сенсорном экране, под которым вы хотите сохранить канал.

\* При сохранении нового канала в ячейку текущей памяти, где уже имеется сохраненный канал, старый канал будет удален, и на его место сохранится новый.

## ФУНКЦИЯ DVD/VCD/CD

### ФУНКЦИИ DVD/VCD/CD

#### Загрузка диска

Нажмите кнопку EJECT, чтобы открылась передняя панель. Вставьте диск в дисковод. Устройство автоматически затянет диск вовнутрь и переключится в режим DVD.

\* Вы можете извлечь диск, нажав кнопку EJECT на передней панели.

#### Быстрый выбор треков

##### Быстрая перемотка назад/вперед

В процессе режима воспроизведения нажимайте кнопки **⏮** **⏭** для выбора следующего/предыдущего треков или разделов.

\* Нажатие кнопок **⏮** **⏭** на передней панели выполняет те же функции.

Нажимайте кнопки **⏪** **⏩** на пульте для быстрой перемотки вперед/назад. Многократно нажимайте эти кнопки для переключения режимов следующим образом:

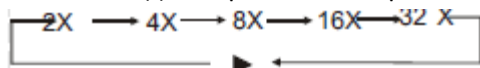

\* Многократное нажатие кнопок **⏮** **⏭** на передней панели выполняет те же функции.

#### Остановка воспроизведения

Нажмите кнопку **■**, чтобы остановить воспроизведение, затем нажмите кнопку ENTER (Ввод), чтобы продолжить воспроизведение текущей главы или трека, дважды нажмите на кнопку остановки, чтобы полностью остановить воспроизведение, затем нажмите ENTER, чтобы диск начал воспроизведение сначала.

#### Пауза

Нажмите кнопку **⏸**, чтобы поставить воспроизведение на паузу.

\* нажатие кнопки **⏸** на передней панели, выполняет те же функции.

#### Проигрывание треков в случайном порядке

В режиме воспроизведения после нажатия кнопки **RDM** на экране появится сообщение **RANDOM** (В случайном порядке), устройство начинает проигрывать треки в случайном порядке, функция выбора трека по номеру недоступна. Нажмите эту кнопку снова, чтобы вернуться в нормальный режим проигрывания.

#### Повтор воспроизведения

В режиме воспроизведения нажмите кнопку **RPT** на пульте, чтобы активировать функцию повтора, в любой момент, когда вы захотите повторить воспроизведение понравившегося вам раздела.

В процессе воспроизведения DVD опция повтора изменяется в следующем порядке:

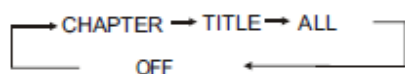

В процессе воспроизведения VCD/CD опция повтора переключается между TRACK (трек) и OFF (Выкл.).

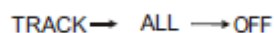

### Замедленное воспроизведение

В режиме DVD многократно нажимайте кнопку  для медленной прокрутки изображения вперед/назад, как приведено ниже:

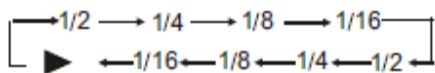

В режиме VCD многократно нажимайте кнопку для медленной прокрутки изображения вперед в следующей последовательности:

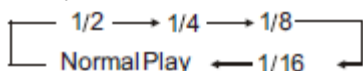

\*Normal Play (Нормальный режим воспроизведения)

*Эта функция работает при помощи пульта д/у.*

### Приближение/отдаление картинки

В режиме воспроизведения DVD/VCD нажмите кнопку ZOOM (Приближение), чтобы приблизить/отдалить изображение. Существует 6 размеров картинки, многократно нажимайте эту кнопку, чтобы изменить размер изображения в следующем порядке:

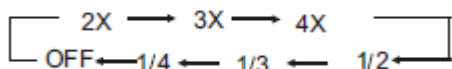

*Эта функция работает при помощи пульта д/у.*

### Выбор режима акустического входа

В режиме VCD многократно нажимайте кнопку AUDIO на пульте д/у для выбора аудио режима в следующем порядке:

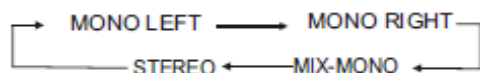



\*MONO LEFT (МОНО слева)

\* MONO RIGHT (МОНО справа)

\*STEREO (Стерео)

\* MIX-MONO (Смешанное МОНО)

### Программируемое воспроизведение

В режиме воспроизведения нажмите кнопку PROG на пульте, на экране появится программное меню. Нажмите нумерованную кнопку для выбора нужного трека. Чтобы войти в программируемое воспроизведение, приведите курсор к кнопке START, а затем нажмите ENTER, используя  . Чтобы выйти из программируемого воспроизведения, приведите курсор к кнопке EXIT, а затем нажмите ENTER. Чтобы перейти на последнюю страницу, приведите курсор к PREV и нажмите ENTER; для перехода на следующую страницу, установите курсор на NEXT и нажмите ENTER.

В процессе нажмите кнопку PROG в программном меню для отмены программируемого воспроизведения.

Примечание:

\* Для ввода системе необходимо число из **двух цифр**, если нужное число меньше 10, ставьте 0 впереди. Например, если вам необходим пятый трек, введите сначала 0, а затем 5.

\* Такое воспроизведение управляется при помощи пульта.

### **Изменение языка субтитров**

#### **(Многоязычные субтитры)**

Для DVD-дисков с многоязычными субтитрами.

Нажимайте на SUB-T для переключения между языками субтитров в процессе воспроизведения.

Перед вами появится выбор в следующем порядке:

Subtitle 01 – Subtitles 2 – Subtitles OFF

\*Управление субтитрами осуществляется при помощи пульта д/у.

#### **Примечания:**

\* Эта функция работает только на DVD-дисках с многоязычными субтитрами.

### **Изменение аудио-языка**

DVD-диски можно проигрывать на разных языках. На диске с опцией проигрывания на множестве языков нажмите кнопку AUDIO для переключения между языковой и аудио системами диска в процессе воспроизведения.

Перед вами появится выбор в следующем порядке:

Audio 01 – Audio 02

\*Управление осуществляется при помощи пульта д/у.

#### **Примечания:**

\* Эта функция работает только на DVD-дисках с многоязычным воспроизведением.

### **Выбор разных названий (режим DVD)**

В режиме DVD диска нажмите кнопку TITLE на пульте, чтобы перейти к верхнему уровню меню диска, здесь можно выбрать разные названия разделов или треков, управляя кнопками направления вверх-вниз ▼ или ▲ на пульте.

Управление этой функцией осуществляется при помощи пульта д/у.

### **Выбор корневого меню (режим DVD)**

В режиме DVD диска нажмите кнопку MENU для выбора разных корневых меню, а затем

нажимайте кнопки [▲][▼][◀][▶] [ENTER] для входа в под-меню. Нажимайте кнопки [▲][▼][◀][▶], для подтверждения сделанного выбора.

### **SETUP MENU (УСТАНОВОЧНОЕ МЕНЮ)**

В режиме DVD/VCD/CD нажмите кнопку SETUP, и на экране появится изображение меню системных установок, где пользователь может выбрать некоторые относительно постоянные параметры. Пользователь также может задать нужные параметры, двигая курсор и используя кнопки [▲][▼][◀][▶], затем нажав ENTER для выполнения выбора или входа в пункт меню.

\* Управление этой функцией осуществляется при помощи пульта д/у.

#### **Примечания:**

\* Пункты выбора - это предпочитаемые опции, которые будут выбраны при наличии на диске.

Если диск не имеет предпочитаемой опции, будет использовано собственное предпочтение этого диска.

\* Что касается SETUP MENU, смотрите более детально на следующих страницах.

\* Некоторые функции варьируются в зависимости от модели или формата диска.



## ФУНКЦИЯ DVD/VCD/CD

---

### **Авто переключение на видео**

В процессе проигрывания DVD-диска в машине по ходу движения, на экране появится предупреждение: **ВНИМАНИЕ, НЕЛЬЗЯ ПОЛЬЗОВАТЬСЯ В ХОДЕ ДВИЖЕНИЯ АВТОМОБИЛЯ.** После остановки на экране автоматически возобновится проигрывание диска.

### **Авто переключение при заднем ходе автомобиля**

Устройство может автоматически переключаться на радар заднего хода автомобиля в процессе заднего хода.

## НАСТРОЙКА СИСТЕМЫ

### SYSTEM SETUP (НАСТРОЙКА СИСТЕМЫ)

При нажатии кнопки SETUP на пульте в режиме DVD откроется SETUP Menu (Меню настройки). Оно содержит пункты General Setting (Общие настройки), Audio Setup (Настройки аудио), Preference Setup (Настройки предпочтений), Password Setup (Настройки пароля) и Exit Setup (Настройки выхода).

1. В меню настроек вы можете пользоваться кнопками [▲] [▼][◀][▶] на пульте для передвижения курсора, а затем ENTER/PLAY для выбора.

Нажав на кнопку [◀], вы вернетесь к предыдущей странице.

2. Для выхода из Меню настроек выберите пункт EXIT SETUP в подменю или нажмите на SETUP.

### 1. GENERAL SETUP PAGE (СТРАНИЦА ОБЩИХ НАСТРОЕК)

#### 1.1 TV display (TV дисплей)



Телевизионный дисплей, на котором можно выбрать разные коэффициенты TV-изображения и экрана. Существуют разные варианты отображения экрана для разных потребностей просмотра DVD или TV.

Примечание:

- Не зависимо от того, какой формат дисплея был выбран, изображение, записанное в стандартном соотношении 4:3, будет проигрываться в 4:3 аспектном соотношении.
- Названия DVD форматов могут варьироваться, см. сопроводительную информацию для особого DVD формата.
- Если DVD формат записан в соотношении 16:9, в то время как стандартное соотношение для TV экрана 4:3, картинка будет сжата по горизонтали.
- Некоторые DVD могут быть записаны в специальных форматах, в таком случае, их названия появятся на экране в своем исходном формате, не смотря на то, какой TV формат был выбран вами.

## НАСТРОЙКА СИСТЕМЫ

### 1.2. OSD LANGUAGE (Язык OSD)

#### Индикация на экране языка (OSD):

Пользователь может выбрать полное меню настроек и язык OSD/



### 2.AUDIO SETUP PAGE (СТРАНИЦА НАСТРОЕК АУДИО)

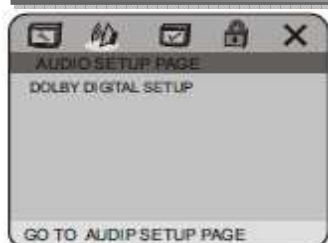

#### 2.1 DOLBY DIGITAL SETUP PAGE (Страница настройки DOLBY DIGITAL)

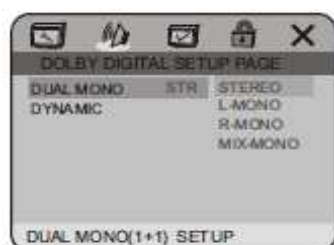

#### DUAL MONO

Пользователь может выбрать стереофонический (бинауральный) режим.

#### DYNAMIC

С выбором данной опции изменятся настройки динамического диапазона.

### 3.PREFERENCES SETUP PAGE (СТРАНИЦА НАСТРОЕК ПРЕДПОЧТЕНИЙ)

Настройки предпочтений активны только после полной остановки диска и действуют с последующим включением до изменения сохраненных настроек.

#### 3.1 AUDIO (АУДИО)

АУДИО: Настраивает предпочитаемый язык аудио-воспроизведения по умолчанию при проигрывании DVD диска. (Если DVD диск поддерживает такой язык).

## НАСТРОЙКА СИСТЕМЫ



Коснитесь значка ▼ для смены страницы выбора языка.

### 3.2 SUBTITLES (СУБТИТРЫ)

Пункт СУБТИТРЫ: Устанавливает предпочитаемый язык субтитров по умолчанию при проигрывании DVD диска. (Если диск поддерживает такой язык).

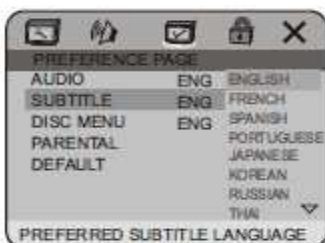

### 3.3 DISC Menu (Дисковое меню)

Пункт ДИСКОВОЕ МЕНЮ: Устанавливает предпочитаемый язык меню по умолчанию при проигрывании DVD диска. (Если диск поддерживает такой язык).



### 3.4 PARENTAL (ЦЕНЗУРА)

Пункт ЦЕНЗУРА: Выполняет функцию контроля цензуры согласно разным классам цензуры DVD дисков. Благодаря такой классификации осуществляется контроль типов DVD дисков, предназначенных для семейного просмотра. Существует до 8 классов цензуры дисков.

Примечание:

- Настройки PARENTAL изменяются, если Режим пароля (4.1 PASSWORD MODE) отключен.
- После установки уровня контроля цензуры, включите функцию пароля, чтобы заблокировать его изменения.

## НАСТРОЙКА СИСТЕМЫ

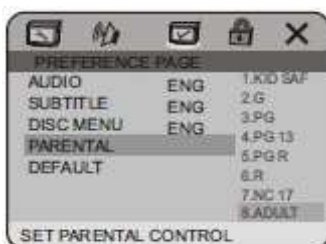

### 3.5 DEFAULT (УМОЛЧАНИЯ)

Пункт УМОЛЧАНИЯ производит сброс пользовательских настроек на исходные заводские настройки этого DVD проигрывателя. Чтобы произвести сброс настроек, нажмите ENTER.



## 4. PASSWORD SETUP PAGE (Страница настройки пароля)

### 4.1 PASSWORD MODE (Режим пароля)

Пункт РЕЖИМ ПАРОЛЯ: В активном режиме (ON) блокирует функцию контроля цензуры, в деактивированном (OFF) позволяет изменить уровень контроля цензуры.

- При изменении ON/OFF запрашивает подтверждение старого пароля.
- Исходный пароль – 136900



### 4.2 PASSWORD CHANGE (Смена пароля)

Пункт СМЕНА ПАРОЛЯ: позволяет изменить пароль. Новый пароль должен состоять из 6 символов.



## НАСТРОЙКА СИСТЕМЫ

### Примечание:

Коснувшись зоны ввода пароля, на экране появятся числовая клавиатура, с ее помощью можно ввести новый пароль.

### 5. EXIT SETUP MENU (Меню Выхода)











Чтобы выйти из меню, приведите курсор к значку X при помощи кнопок направления, затем нажмите кнопку ENTER.

Коснитесь значка X для моментального выхода.

### НАСТРОЙКА TV ДИСПЛЕЯ

Многоаспектное соотношение соответствует различным размерам TV дисплея.

Формат изображения на диске	Размер TV дисплея		
	4:3		16:9
	Панорамирование и сканирование (Pan Scan)	Конверт (Letter-box)	Широкий экран
4:3 			
16:9 			

## НАСТРОЙКА СИСТЕМЫ

---

### ФУНКЦИИ, ПОДДЕРЖИВАЕМЫЕ DVD ДИСКАМИ

Существует много функций для DVD дисков, они варьируются в зависимости от проигрывателя и производителя.



Региональная система кодировки и сигнала.



Режим воспроизведения двухканального стерео источника



Количество языков



Языки субтитров

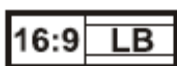

Режимы соотношения размеров экрана



Цензура



Углы просмотра



Скрытые субтитры

## ФУНКЦИЯ MP3

### MP3 OPERATION (ФУНКЦИЯ MP3)

Проигрывание данных в формате MP3 с диска, карты SD/MMC или USB накопителя.

При вставке диска, карты или USB накопителя проигрыватель включится автоматически.

На дисплее появится следующее:

Для отображения числовой клавиатуры нажмите сюда:



Если диск содержит более 6 треков, управляйте списком при помощи стрелок ▲▼, расположенных на экране или переходом на следующую/предыдущую страницу.

- Нажав на кнопки «</>» на пульте при остановленном воспроизведении, выполните те же действия.
- Чтобы извлечь диск, нажмите кнопку EJECT на передней панели.

#### Выбор треков

- Пропустить трек назад/вперед

В процессе проигрывания MP3 файлов, нажимайте кнопки «</>» на пульте или кнопки NEXT/PREV на сенсорной панели, для перехода в начало следующего/предыдущего трека.

- Выбор трека числовой кнопкой

Выбор нужного трека можно произвести, нажав на соответствующую числовую кнопку (0-9). Для выбора трека под номером выше 10 последовательно нажимайте нужные числа.

Например, если вы хотите воспроизвести трек под номером 23, сначала нажмите 2, а затем 3 и нужный трек начнет воспроизведение.

Примечание:

\* Эта функция управляется только с пульта или сенсорной клавиатуры, дотронувшись до правого угла экрана.

\* Нажмите кнопку CLEAR (Очистить), если вы ввели неверное значение.

#### Повтор воспроизведения

В режиме MP3 многократно нажимайте кнопку RPT на пульте д/у, чтобы выбрать нужный режим повтора воспроизведения:

REPEAT ONE (Повтор одного трека), REPEAT FOLDER (Повтор целой папки), REPEAT ALL (Повтор всех треков) и REPEAT OFF (Выкл. Повтор).

В режиме повтора REPEAT ONE будет повтор воспроизведения одного трека.

В режиме повтора REPEAT FOLDER будут повторно воспроизводиться все треки в выбранной папке.

В режиме, установленном по умолчанию REPEAT ALL, устройство будет проигрывать все треки по очереди.



## ФУНКЦИЯ MP3

---

### Остановка воспроизведения

В процессе воспроизведения нажмите кнопку  на пульте д/у для остановки воспроизведения трека.

Затем нажмите ENTER для перехода к началу списка воспроизведения.

### Пауза воспроизведения

В процессе воспроизведения нажмите кнопку  для установки воспроизведения на паузу на пульте д/у или передней панели, а также кнопку PAUSE на сенсорном экране.

Затем нажмите кнопку ENTER на пульте или PLAY на сенсорной панели, чтобы продолжить проигрывание текущего трека.



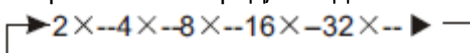

### Быстрая перемотка вперед/назад

В процессе воспроизведения, нажмите кнопку  на пульте для выбора быстрой перемотки в направлении вперед/назад:



Нажав и удерживая кнопку  на передней панели, вы выполните то же действие.

### РАБОТА ПАПОК ISO

Если диск, карта памяти или USB накопитель содержат папки, нажимайте кнопки   на пульте или   на передней панели, для приведения курсора к текущей папке, затем нажмите ENTER для подтверждения, начнется воспроизведение первого трека выбранной папки.

## УСТАНОВКА

---

### УСТАНОВКА

#### Примечания

Перед конечной установкой проигрывателя проведите временные кабельные соединения, чтобы убедиться, что кабели исправны и корректны для обеспечения надлежащей работы устройства.

Для обеспечения правильной установки, используйте только детали, поставленные вместе с устройством. Использование посторонних деталей может привести к сбоям в работе устройства.

Если установка требует сверления отверстий или иных модификаций автомобиля, обратитесь за помощью к ближайшему дилеру.

Установку проигрывателя следует проводить в местах, не создающих препятствий водителю и без возможности нанесения вреда пассажиру при внезапной остановке транспортного средства.

Полупроводниковый лазер выходит из строя при перегреве, поэтому, не следует устанавливать проигрыватель в условиях повышенных температур – например, возле обогревателя.

Если угол установки превышает  $30^\circ$ , устройство не сможет выдавать максимального уровня производительности.

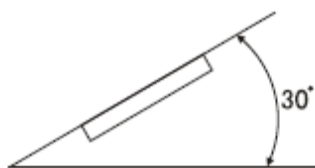

Провода не должны покрывать зону, изображенную на Рис. ниже. Важно, чтобы усилители работали свободно.

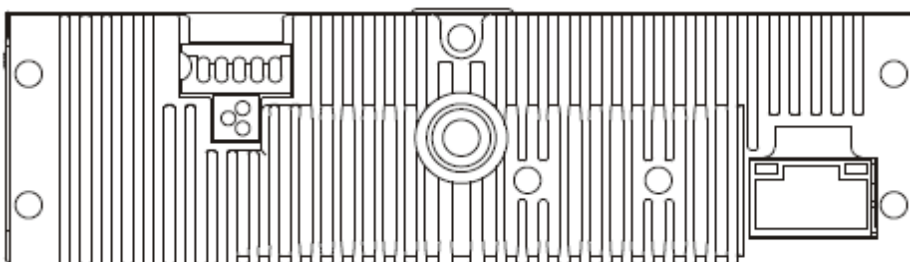

## УСТАНОВКА

### УСТАНОВКА (VD-M430U)

#### Установить проигрыватель

1. Установите крепежную скобу на приборную панель автомобиля. Отрегулируйте ее по горизонтали.
2. Закрепите крепежную скобу, защелкнув язычки.
3. Медленно вводите проигрыватель вовнутрь крепежной скобы, до тех пор, пока язычки с обеих сторон скобы не совпадут с соответствующими отверстиями с боков проигрывателя.
4. Установите съемную окантовку.



- 1.
- 2.

При необходимости, отверните эти захваты в стороны для тугости крепления.



3. Передняя стенка автомобиля

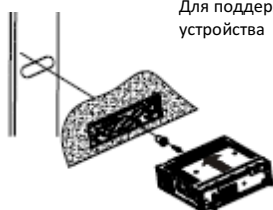

Для поддержки устройства

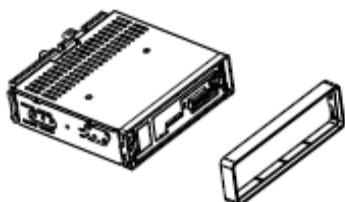

- 4.

#### Установка передней панели

1. Установите левую часть панели на основное устройство. Сопоставьте канавку на передней панели с выступами на основном устройстве.
2. Нажимайте на правую сторону передней панели до тех пор, пока она плотно не установится на основном устройстве.

## УСТАНОВКА

---

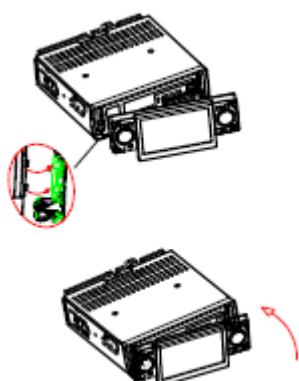

### Примечания

- \* Перед конечной установкой проигрывателя проведите временные кабельные соединения, чтобы убедиться, что кабели исправны и корректны для обеспечения надлежащей работы устройства.
- \* Для обеспечения правильной установки используйте только детали, поставленные вместе с устройством. Использование посторонних частей может привести к сбоям в работе устройства.
- \* Если установка требует сверления отверстий или иных модификаций автомобиля, обратитесь за помощью к ближайшему дилеру.
- \* Установку проигрывателя следует проводить в местах, не создающих препятствий водителю и без возможности нанесения вреда пассажиру при внезапной остановке транспортного средства.
- \* Полупроводниковый лазер выходит из строя при перегреве, поэтому, не следует устанавливать проигрыватель в условиях повышенных температур – например, возле обогревателя.
- \* Если угол установки превышает 30°, устройство не сможет выдавать максимального уровня производительности.

## УСТАНОВКА

### УСТАНОВКА (VD-M430U)

#### Демонтаж проигрывателя

1. Нажмите кнопку  на передней панели, чтобы освободить крепления.
2. Возьмитесь за правую сторону передней панели и вытяните ее.
3. Удалите съемную окантовку.
4. С обеих сторон устройства вставьте ключи, поставленные в комплекте (см. Рис.), после щелчка вытаскивайте ключи, теперь можно снять проигрыватель с приборной панели автомобиля.

1

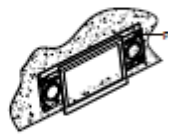

Нажмите эту кнопку, чтобы ослабить крепления

2

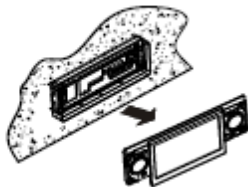
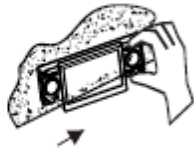

3

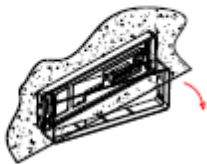

4

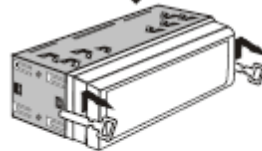
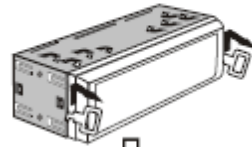
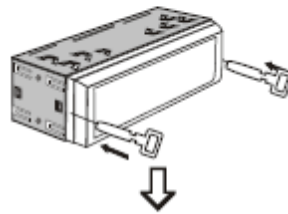

## УСТАНОВКА

### УСТАНОВКА (VD-M500U)

#### Установить проигрыватель

1. Установите крепежную скобу на приборную панель автомобиля. Отрегулируйте ее по горизонтали.
2. Закрепите крепежную скобу, защелкнув язычки.
3. Медленно вводите проигрыватель вовнутрь крепежной скобы, до тех пор, пока язычки с обеих сторон скобы, не совпадут с соответствующими отверстиями с боков проигрывателя.
4. Установите съемную окантовку.

1



2

При необходимости, отверните эти захваты в стороны для тугости крепления.



3

Передняя стенка автомобиля

Для поддержки устройства

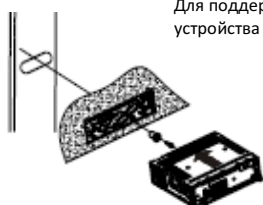

4

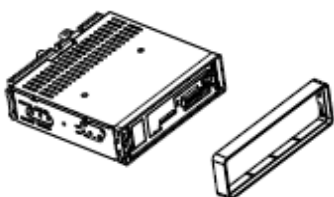

## УСТАНОВКА

---

### Установка передней панели

1. Установите левую часть панели на основное устройство. Сопоставьте канавку на передней панели с выступами на основном устройстве.
2. Нажимайте на правую сторону передней панели до тех пор, пока она плотно не установится на основном устройстве.

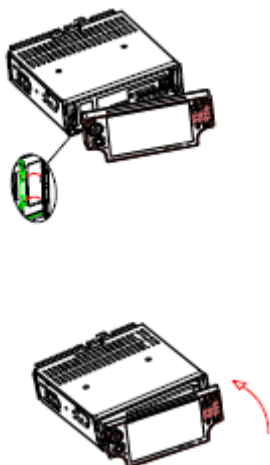

### Примечания

- \* Перед конечной установкой проигрывателя проведите временные кабельные соединения, чтобы убедиться, что кабели исправны и корректны для обеспечения надлежащей работы устройства.
- \* Для обеспечения правильной установки используйте только детали, поставленные вместе с устройством. Использование посторонних частей может привести к сбоям в работе устройства.
- \* Если установка требует сверления отверстий или иных модификаций автомобиля, обратитесь за помощью к ближайшему дилеру.
- \* Установку проигрывателя следует проводить в местах, не создающих препятствий водителю и без возможности нанесения вреда пассажиру при внезапной остановке транспортного средства.
- \* Полупроводниковый лазер выходит из строя при перегреве, поэтому, не следует устанавливать проигрыватель в условиях повышенных температур – например, возле обогревателя.
- \* Если угол установки превышает 30°, устройство не сможет выдавать максимального уровня производительности.

## УСТАНОВКА

### УСТАНОВКА (VD-M500U)

#### Демонтаж проигрывателя

1. Нажмите кнопку  на передней панели, чтобы освободить крепления.
2. Возьмитесь за правую сторону передней панели и вытяните ее.
3. Удалите съемную окантовку.
4. С обеих сторон устройства вставьте ключи, поставленные в комплекте (см. Рис.), после щелчка, вытаскивайте ключи, теперь можно снять проигрыватель с приборной панели автомобиля.

1

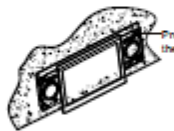

Нажмите эту кнопку, чтобы ослабить крепления

2

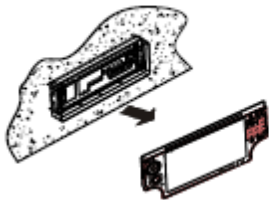
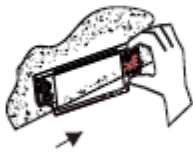

3

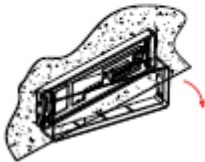

4

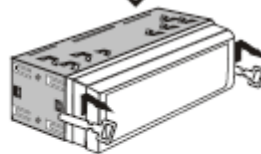
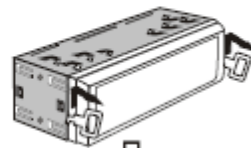
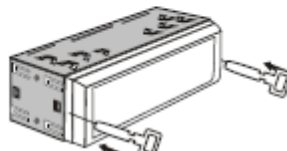



## СОЕДИНЕНИЕ ПРОВОДОВ

### СОЕДИНЕНИЕ ПРОВОДОВ

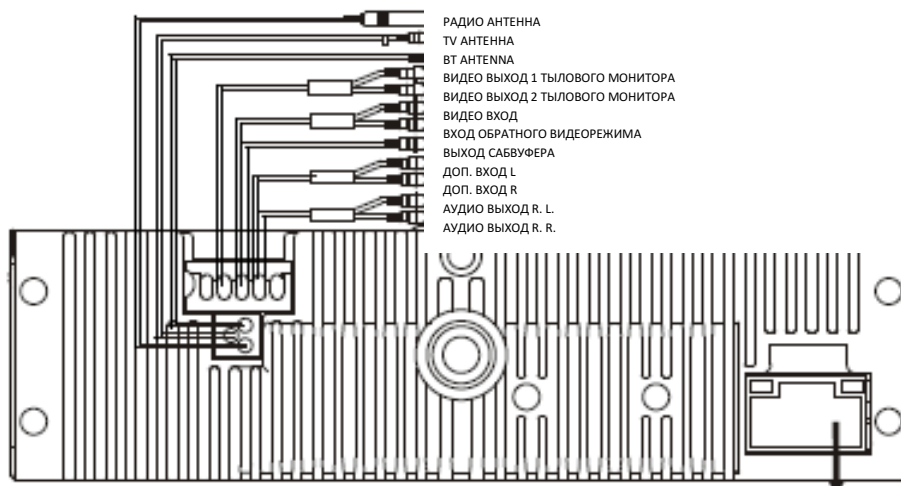

A1 NC	V1 ТЫЛОВОЙ СПИКЕР R+
A2 NC	V2 ТЫЛОВОЙ СПИКЕР R-
A3 NC	V3 ПЕРЕДНИЙ СПИКЕР R+
A4 БАТАРЕЯ	V4 ПЕРЕДНИЙ СПИКЕР R-
A5 АНТЕННА POWER+	V5 ПЕРЕДНИЙ СПИКЕР L+
A6 ВХОД ЛАМПЫ	V6 ПЕРЕДНИЙ СПИКЕР L-
A7 ЗАЖИГАНИЕ	V7 ТЫЛОВОЙ СПИКЕР L+
A8 ЗАЗЕМЛЕНИЕ	V8 ТЫЛОВОЙ СПИКЕР L-

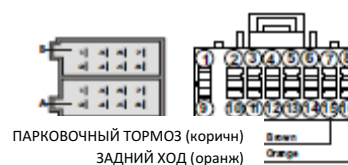

### АКСЕССУАРЫ

Крепежная скоба	X1
Съемное обрамление (поставляется с устройством)	X1
Крепежный болт M5	X1
Резинка	X1
Пульт д/у	X1
Крепежный ремень	X1
Проводное соединение	X1
Руководство пользователя	X1
Болты (M5x6)	X4
Болты (M24)	X1
Ключ разъединения	X2
Прокладка	X1
Влагопоглотитель	X1

## УСТРАНЕНИЕ НЕПОЛАДОК

### УСТРАНЕНИЕ НЕПОЛАДОК

#### Общие неисправности

Симптом	Причина	Устранение
Не включается источник питания. Устройство не работает	Не правильно подсоединены электрокабеля	Еще раз убедитесь в правильности электросоединений
	Перегорел предохранитель	Устраните проблему, вызванную перегоревшим предохранителем, замените старый на новый, подобной емкости.
	Шум и другие факторы приводят к некорректной работе встроенного микропроцессора.	Перезагрузите устройство.
Невозможно осуществлять управление при помощи пульта д/у	Неверный режим работы пульта д/у	Установите правильный режим
	В пульте сели батарейки	Замените старые батарейки новыми
	Выполнение некоторых действий запрещено на некоторых дисках	Убедитесь в этом, используя другой диск.
Не работает воспроизведение	Поверхность диска загрязнена	Протрите диск
	Тип загруженного диска не поддерживается системой	Проверьте тип данного диска
	Формат загруженного диска не поддерживается системой	Вставьте диск, формат которого поддерживается системой
Отсутствует звук	Не правильно выполнены соединения	Проверьте соединения
	Выход 96 кГц запрещен для некоторых дисков	Переключите настройки выхода на 48 кГц
	Проигрыватель в режиме перемотки	Если проигрыватель выполняет перемотку вперед/назад, звук не будет воспроизводиться
На экране появился запрещающий знак  , невозможно выполнять последующие действия	Дальнейшие действия запрещены для этого диска	Выполнение данного действия не возможно
	Действие не совместимо с назначением диска	Выполнение данного действия не возможно
Изображение останавливается (замирает), устройство не работает	Невозможно считать данные в процессе воспроизведения	Нажав кнопку  запустите проигрывание снова
Отсутствует звук. Очень низкий уровень громкости	Низкий уровень громкости	Поднимите уровень громкости

## УСТРАНЕНИЕ НЕПОЛАДОК

Отсутствует функция пропуска в аудио и видео режимах	Устройство ненадежно закреплено	Закрепите устройство
Растянутое изображение, неверный аспект соотношения	Неверные настройки соотношения аспекта для данного дисплея	Выберите настройки, подходящие для вашего дисплея
При включении зажигания, слышен звук мотора	Устройство подтверждает, был ли загружен диск	Это нормальное действие

### Неисправности в процессе воспроизведения DVD

Симптом	Причина	Устранение
Нет воспроизведения	Загруженный диск имеет региональный номер, отличный от устройства	Замените его на диск с таким же региональным номером, как у устройства
Не переключается язык диалога (и субтитров)	На DVD диске не поддерживаются многоязычные записи	Невозможно переключать разные языки, если они не поддерживаются на диске
Не отображаются субтитры	На DVD диске не поддерживаются субтитры	Субтитры не отображаются, если они не поддерживаются на диске
Клип воспроизводится без настроек языка и субтитров, заданных в SETUP MENU	На DVD диске не поддерживаются записи диалогов или субтитры на языке, выбранном в SETUP MENU	Невозможно выбрать язык из меню, если он не поддерживается на диске
Изображение очень нечеткое и искаженное	Диск сигнализирует запрет от копирования	Т.к. устройство оснащено системой защиты от несанкционированного копирования, в процессе проигрывания диска с запретом от копирования, на экране могут возникнуть горизонтальные полосы и другие помехи. Это не значит, что устройство неисправно.

### Неисправности в процессе воспроизведения CD

Симптом	Причина	Устранение
Не отображается PBC меню (меню контроля воспроизведения)	Проигрывание видео с CD диска не поддерживает PBC.	Это действие не возможно с CD дисками, не поддерживающими PBC
	Функция PBC выключена	Включите PBC
Не работает функция повтора/поиска	Функция PBC выключена	Включите PBC

## ТЕХНИЧЕСКИЕ ХАРАКТЕРИСТИКИ

---

### ОБЩИЕ

Потребляемая мощность	12 Вт DC (10.8~16Вт)
Система заземления	Отрицательного типа
Макс: потребление тока	15 А
Макс: выход мощности	50 Втх4
Импеданс нагрузки	4Ω (4-8Ω)
Размеры	178 x 166 x 50 мм
Вес	2.6 кг

### DVD плеер

Отношение «сигнал-шум»	Более 70 дБ (1кГц)
Динамический диапазон	Более 70 дБ (1кГц)
Искажение	Менее 0.2%
Видео выход	1.0 Vp--p±0.2Вт/75Ω
Аудио выход (RCA)	1.5 Вт ср. кв ±0.3Вт 10К Ω

### FM тюнер

Частотный диапазон	65.0~74.0/87.5~108.0 МГц
Предельная чувствительность	10 дБ
Отношение «сигнал-шум»	55 дБ (моно)
Искажение	0.5% (моно)
Переходное затухание между стереоканалами	30 дБ (1кГц)

### MW тюнер

Частотный диапазон	522~1620 кГц
Предельная чувствительность	30 дБ
Отношение «сигнал-шум»	50 дБ

Импортер: ООО «Компания БОНАНЗА», 129343, Россия, Москва,  
пр-д Серебрякова, д. 4, стр. 1