

VELAS

VD-M74IU

Автомобильный мультимедийный DVD ресивер

РУКОВОДСТВО ПОЛЬЗОВАТЕЛЯ

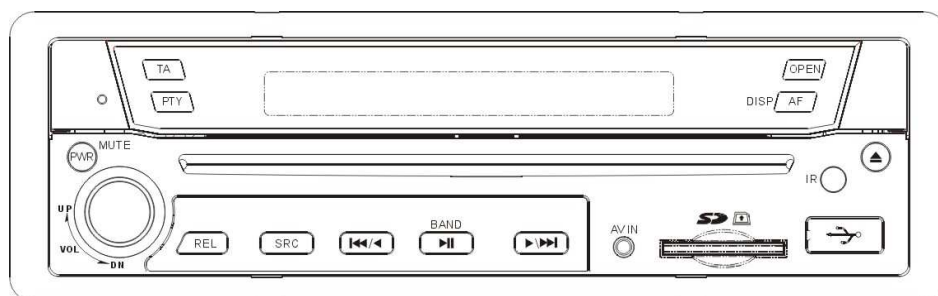

Пожалуйста, внимательно прочтите инструкцию перед началом эксплуатации оборудования

Благодарим Вас за покупку. Чтобы изучить правила корректной эксплуатации устройства, необходимо внимательно прочитать данную инструкцию перед началом работы вашей мультимедийной системы. После того как вы прочли данную инструкцию по эксплуатации, ее необходимо хранить в доступном месте, эта мера сможет помочь при выявлении проблем в процессе эксплуатации устройства.

Содержание

Меры предосторожности	3
Передняя панель	5
Системное меню	7
Пульт дистанционного управления.....	11
Основные функции	14
Работа с радио.....	15
Работа с DVD/VCD/CD	17
Настройка системы.....	20
Работа с MP3	24
Установка	25
Подключение кабелей.....	27
Поиск и устранение неисправностей	28
Технические характеристики	30

ВАЖНО: Пожалуйста, при первом включении устройства, выполните настройку экрана для получения оптимального функционирования сенсорного экрана. Детальная информация указана в инструкции на странице 9.

ПРИМЕЧАНИЕ: В связи с постоянным улучшением качества изделий, технические характеристики и конструкция подлежат изменению без предварительного уведомления.

Меры предосторожности

МЕРЫ ПРЕДОСТОРОЖНОСТИ

1. Убедитесь в том, что провода с цветовой маркировкой подключены в соответствии со схемой. Неправильное подключение может привести к сбою в работе устройства или поломке электрической системы автомобиля.
2. Убедитесь в правильном подключении проводов колонок (-) к контактному зажиму колонок (-). Не соединяйте кабели левого и правого канала колонок друг с другом или с корпусом автомобиля.
3. Перед включением устройства, убедитесь в том, что все подключения выполнены правильно.
4. При замене предохранителя(ей), замена должна производиться при амперной нагрузке, указанной в виде маркировки на патроне предохранителя.
5. После завершения установки и начала эксплуатации устройства (включая замену батареи), пожалуйста, нажмите кнопку **RESET** на передней панели остроконечным предметом (таким, как шариковая ручка) для сброса настроек устройства на первоначальные.

Замена предохранителя

При замене предохранителей, убедитесь в том, что амперная нагрузка соответствует установленному значению. Если предохранитель перегорел, проверьте подключение к источнику питания и замените его на новый. Если подобная проблема повторяется, то это следствие внутренней неполадки. В этом случае пожалуйста, обратитесь в ближайший сервисный центр.





ВНИМАНИЕ:

Не используйте предохранители с номинальной амперной нагрузкой большей, чем у предохранителей, поставляемых с устройством. В противном случае, это станет причиной повреждения устройства.

Меры предосторожности

МЕРЫ ПРЕДОСТОРОЖНОСТИ

Устройство может воспроизводить только следующие типы дисков:

Тип диска	Метка на диске	Записываемый материал	Размер диска
DVD		Звук и видео	12 см
VCD		Звук и видео	12 см
CD		Только звук	12 см
MP3		Только звук	12 см

Примечание: Устройство совместимо с VCD версией 1.0/2.0/3.0 и дисками DVCD

Не пытайтесь вносить изменения в конструкцию устройства, поскольку это может привести к несчастному случаю.

Остановите автомобиль перед выполнением любых действий, которые могут помешать Вам управлять транспортным средством.

Не включайте устройство при сверхвысоких или сверхнизких температурах. Перед включением, убедитесь в том, что температура внутри автомобиля находится в пределах от +60С° до -10С°.

Для получения наилучшего качества звука и видео, обращаться с дисками необходимо следующим образом:

– Чтобы диск оставался чистым, держите его за края, не касаясь поверхности диска.



– Не используйте CD-диски с остатками клея или чернил.



– Не используйте CD-диски с прикрепленными этикетками или наклейками, которые при снятии могут оставлять после себя липкие следы.

(Как показано на рисунке)



– Очищайте диски тканевой салфеткой. Протирайте диски от центра к внешнему краю.

(Как показано на картинке)



Передняя панель

ФРОНТАЛЬНАЯ ПАНЕЛЬ

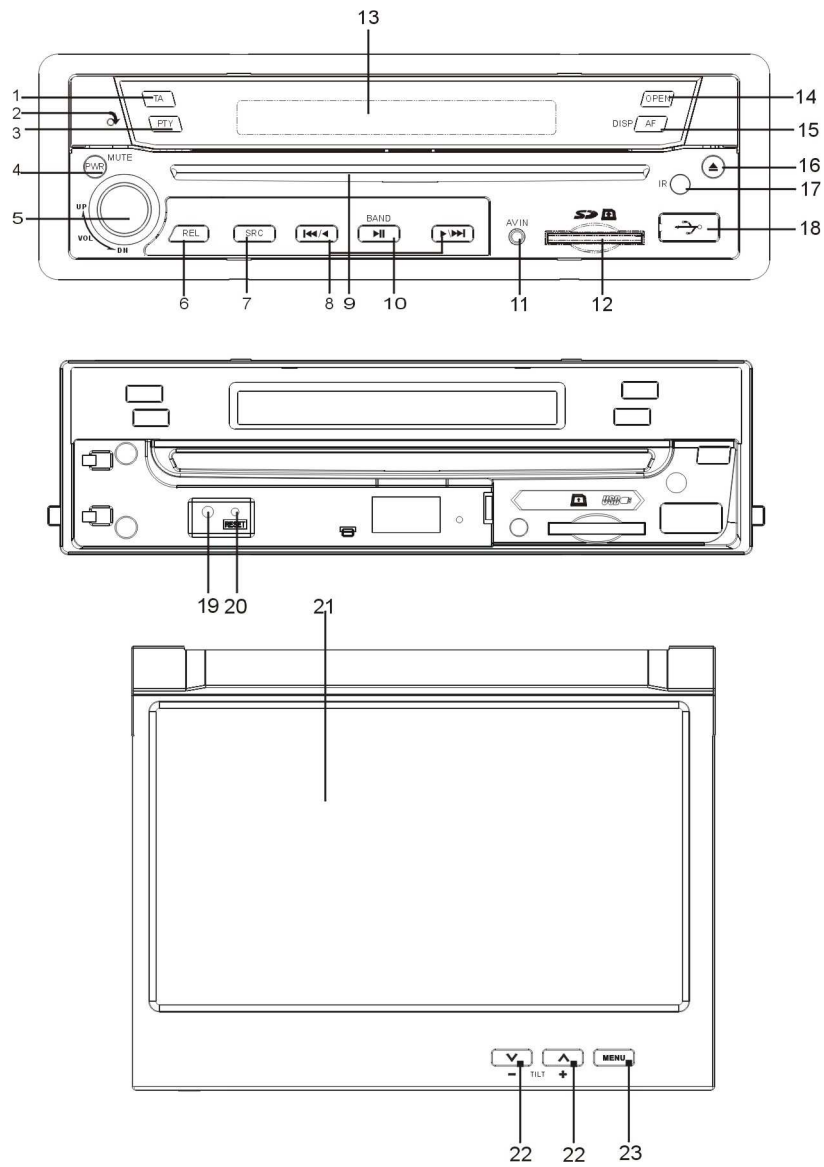

Передняя панель

1. TA (Система приема сообщений о состоянии и загруженности дорог)

Нажмите на эту кнопку для включения / выключения функции TA

2. Микрофон

3.PTY (Тип программы)

Переключение типа программы

4. PWR / MUTE

Нажмите на эту кнопку для включения устройства. Для выключения необходимо ее нажать и подержать.

При включенном питании, нажмите на эту кнопку для отключения звука. При повторном нажатии звук включится снова.

5. VOL

Регулировка уровня звука осуществляется при помощи поворота регулятора громкости по или против часовой стрелке. При кратковременном нажатии на этот регулятор на экран вызывается меню. Вы можете выбрать в этом меню следующие настройки: Левый передний, Правый передний, Левый задний, Правый задний (динамики), Бас, Средние частоты, Верхние частоты, Наклон, Громкость. Поворачивая регулятор, выставьте желаемое значение параметра.

6. REL

Нажмите на эту кнопку для открытия передней панели.

7. SRC

Нажмите на эту кнопку для выбора одного из источников сигнала.

8. ⏪ ◀ ▶ ⏩

При работе в радио режиме используйте эти кнопки для поиска радиостанций вручную. При продолжительном нажатии включится автоматический поиск радиостанций.

В режиме DVD /USB/CARD нажмите эти кнопки для выбора предыдущего или последующего файла.

Нажмите и удерживайте кнопку в течение 2 секунд для быстрой перемотки вперед или назад.

9. Дискприемник

10. BAND/MI

Работая в радио режиме, нажмите на эту кнопку для выбора диапазона частот.

Находясь в режиме воспроизведения, нажмите на эту кнопку для приостановки и возобновления проигрывания.

11. AV IN

Подключите аудиовизуальный кабель (поставляется в комплекте) к вашему внешнему аудиовизуальному устройству, после чего нажмите на кнопку SRC для переключения в режим AV1.

12. Разъем под SD карту

Как только Вы вставите SD/MMC карту, устройство начнет проигрывать с нее данные автоматически.

Примечание: Если карта SD/MMC не извлекается после нажатия на нее, то ее необходимо вытащить вручную.

13. LCD дисплей

14. OPEN

Нажмите для открытия или закрытия дисплея.

15. DISP/AF

Нажмите, не отпуская, эту кнопку для отображения текущего времени, источников сигнала, поступающих на передний и задний экраны и доступных источников воспроизведения (CD, USB, SD).

Нажмите на эту кнопку для Включения/Выключения функции Ta.

16. ▲

Нажмите на эту кнопку для извлечения диска.

17. Инфракрасный порт

18. USB разъем

Как только Вы подключите USB-накопитель, устройство начнет воспроизведение с него файлов автоматически.

19. Индикатор защиты от кражи

Светодиод будет мигать, когда съемная панель правления снята.

20. RESET

Используйте острый предмет, такой как карандаш, для сброса настроек устройства.

21. TFT дисплей

22. Наклон ▲▼

Нажмите кнопку ▲▼ для регулировки угла наклона TFT дисплея.

23. MENU

При работе в DVD режиме нажмите эту кнопку для отображения меню настройки DVD. При продолжительном нажатии Вы сможете вызвать Системное меню.

В остальных режимах, нажав на эту кнопку Вы можете вызвать Системное меню.

Системное Меню

Пользователь может выполнять требуемые операции прикасаясь непосредственно к экрану.

РАБОТА РАДИО



1. SOURCE MENU

Отображение МЕНЮ ИСТОЧНИКА СИГНАЛА.

2. >/<

Однократным нажатием: активируется функция поиска радиостанций в автоматическом режиме вверх/вниз по диапазону.

Удерживая кнопку нажатой: выполняется функция поиска радиостанций вверх//вниз по диапазону в ручном режиме.

3. Кнопка настройки радиостанций

Однократным нажатием: вы сможете выбрать ранее запрограммированную радиостанцию

Удерживая кнопку нажатой: вы сможете внести текущую станцию в память.

4. BAND

Переключение диапазона частот.

5. AMS

Одно касание: просмотр предустановленных станций.

Нажатие и удержание: автоматический поиск и запись станций в память.

6. LOC

Выбор режима приема станций с уверенным или слабым сигналом.

7. Radio Data System

Вход в режим Radio Data System (Системы передачи радиоинформации).

8. VOLUME

Чтобы увеличить громкость, нажмите кнопку +, чтобы уменьшить громкость, нажмите кнопку -.

ФУНКЦИЯ Radio Data System



1. REG (Региональный режим)

Кнопка включения/выключения функции REG.

2. TA (Система приема сообщений о состоянии и загруженности дорог)

Кнопка включения/выключения функции TA.

3. AF (Перечень альтернативных частот)

Кнопка включения/выключения функции AF.

4. PTY

Кнопка переключения типа программы

5. RADIO

Переход на страницу режима работы радио

6. PTY

Кнопка переключения типа программы **Radio Data System**

REG (Региональный режим)

ON - включение функции REG. Устройство автоматически принимает RDS станции.

OFF - отключение функции REG.

Системное Меню

РАБОТА МУЛЬТИПЛЕЕРА

В режиме DVD, после прикосновения к сенсорному экрану в любой верхней его части, вы увидите следующее:

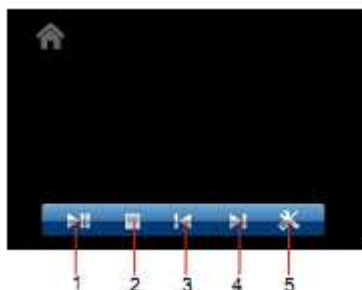

1. PLAY/PAUSE

Иконка начала /приостановки воспроизведения; повторное нажатие – продолжение воспроизведения после паузы.

2.STOP

Остановка воспроизведения, двойное касание – полная остановка воспроизведения.

3/4 PREV/NEXT

Выбор предыдущего /следующего трека.

5. SETUP

Отображение режима настройки DVD.

Примечание: В режиме воспроизведения DVD, дважды коснитесь левой средней части для вызова МЕНЮ РАЗДЕЛОВ; дважды коснитесь правой средней части экрана для вызова ГЛАВНОГО МЕНЮ; один раз коснитесь средней/верхней правой части экрана (режим DVD) или списка песен и появится цифровая клавиатура.

Все эти функции могут выполняться при непосредственном прикосновении к экрану.

Системное Меню

НАСТРОЙКА

ЧТОБЫ ВОЙТИ В МЕНЮ ВЫБОРА ИСТОЧНИКА ВОСПРОИЗВЕДЕНИЯ, КОСНИТЕСЬ ВЕРХНЕЙ ЛЕВОЙ ЧАСТИ ЭКРАНА.

Если в течение 5 секунд не была выполнена не одна операция, устройство вернется к предыдущему меню в автоматическом режиме.



Нажмите иконку **SETUP** в верхнем правом углу экрана (как указано на рисунке выше). После этого, вы можете войти в режим настроек системы.

1. НАСТРОЙКА (SETUP)

Нажав кнопку **SETUP**, на дисплее отобразится следующее:



Рисунок 1.1

TIME MODE (Режим времени)

Установите формат отображения времени (12ч/24ч)

Для настройки дисплея активируйте иконку **TOUCH SCREEN** (Сенсорный экран).

RADIO REGION (Выбор региона радиоприема)

Данная функция отвечает за выбор региона в зависимости от вашего местоположения.

При помощи кнопки **▼** вы можете перейти на следующую страницу, как указано на рисунке 2.



Рисунок 1.2

На рисунке 2:

TIME ADJUSTMENT (НАСТРОЙКА ВРЕМЕНИ).

Ввод параметров времени, вы можете выполнить при помощи кнопок **▲▼**;

ОТОБРАЖЕНИЕ ВРЕМЕНИ

ON: отображение времени

OFF: отключение режима отображения времени

2. AUDIO (АУДИО)

Коснитесь кнопки **AUDIO**, на дисплее отобразится следующее меню:



Рисунок 2.1

На рисунке 1: вы можете настроить значения таких параметров как **BASS** (Низкие частоты), **TREBLE** (Высокие частоты) и **SUBWOOFER** (Сабвуфер) при помощи иконок **+/-** на дисплее, при помощи кнопок **+/-** на ПДУ (пульте дистанционного управления) или с головного устройства.

Чтобы перейти на предыдущую страницу (рисунок 2), активируйте иконку **▲**.

Системное Меню

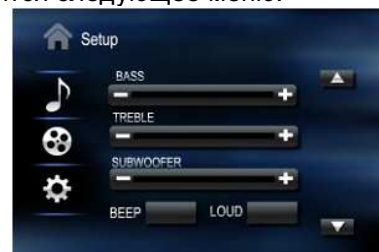

Рисунок 2.1

На рисунке 1: вы можете включить/выключить функцию **BEEP** или **LOUD** при помощи кнопок **ON** (Вкл.) или **OFF** (Выкл.)

Для перехода на следующую страницу, как указано на рисунке 3, необходимо нажать иконку ▼



Рисунок 2.2

На рисунке 2, вы можете выполнить настройку звуковых эффектов расположенных слева или справа от вас при помощи кнопок ◀ ▶; а передние или задние – кнопками ▲ ▼. Для сброса настроек, активируйте иконку **RESET**.

2. VIDEO (ВИДЕО)

Нажмите иконку 🎬, на дисплее вы увидите следующее меню:



В этом меню, вы можете ввести настройки таких параметров как: **BRIGHTNESS** (Яркость), **CONTRAST** (Контрастность), и **COLOR** (Цветность) нажатием кнопок справа или слева каждой шкалы.

В соответствии с вашими требованиями, вы можете настроить режим подсветки экрана при помощи иконок **BRIGHT** (ЯРКИЙ), **NORMAL** (СТАНДАРТ) и **SOFT** (МЯГКИЙ).

Пульт дистанционного управления

Пульт дистанционного управления (ПДУ)

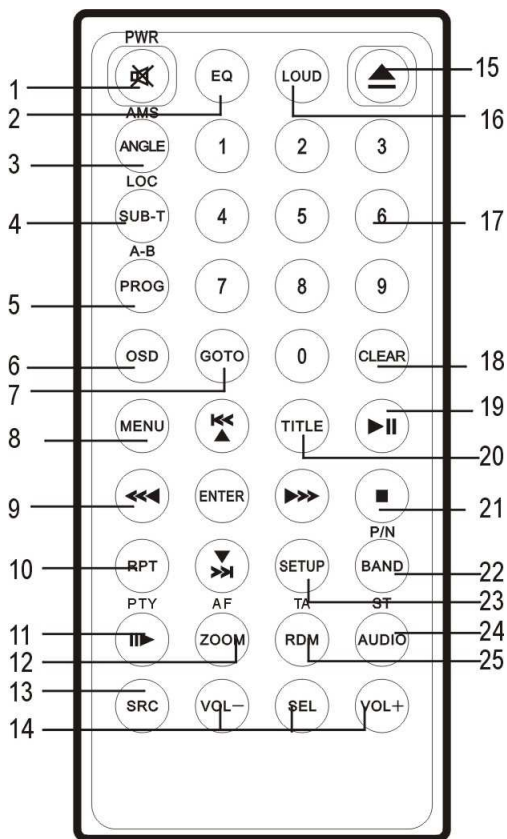

- | | |
|-------------------|--------------------------|
| 1. PWR/ | 2. EQ |
| 3. ANGLE/AMS | 4. SUB-T/LOC |
| 5. PROG/A-B | 6. OSD |
| 7. GOTO | 8. MENU |
| 9. | ENTER |
| 10. RPT | 11. /PTY |
| 12. ZOOM/AF | 13. SRC |
| 14. VOL-/SEL/VOL+ | 15. |
| 16. LOUD | 17. Кнопки с цифрами 0-9 |
| 18. CLEAR | 19. |
| 20. TITLE | 21. |
| 22. BAND/P/N | 23. SETUP |
| 24. AUDIO/ST | 25. RDM/TA |

Установка батареи

Выдвиньте держатель в задней части пульта дистанционного управления и вставьте батарею полюсами плюс (+) и минус (-) в правильном направлении.

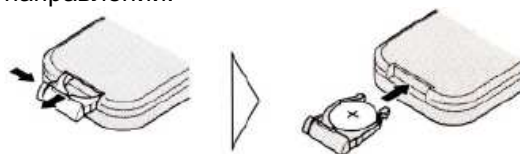

Использование и уход за пультом дистанционного управления

При использовании пульта дистанционного управления направляйте его на переднюю панель устройства.

Примечания:

Неправильное использование батарей может привести к их взрыву. Обратите внимание на следующие пункты:

- * Храните батареи вдали от детей. В случае проглатывания батареи, немедленно обратитесь к доктору.
- * Используйте одну литиевую батарею CR2025(3V).
- * Извлеките батарею, если пульт не будет использоваться в течение месяца или более.
- * Не замыкайте накоротко, не разбирайте и не нагревайте батареи.
- * Не бросайте батареи в огонь.
- * Утилизируйте отслужившие батареи надлежащим образом.
- * Избегайте падения пульта дистанционного управления на пол, где он может быть раздавлен педалью тормоза или педалью акселератора.

Пульт дистанционного управления

1. POWER

Нажмите эту кнопку для включения устройства. Нажмите и удерживайте кнопку в течение 1 секунды или более для выключения устройства. При включенном питании, нажмите на кнопку для отключения звука. Нажмите на нее еще раз для восстановления прежнего уровня звука.

2. EQ

Нажмите для выбора соответствующих предустановленных режимов качества звучания.

3. ANGLE/AMS

Нажмите эту кнопку для изменения угла обзора в режиме DVD.

В режиме радио, нажмите эту кнопку для просмотра каждой сохраненной станции. При продолжительном нажатии кнопки – начнется автоматический поиск и сохранение станций.

В режиме TV длительное нажатие кнопки – автоматический поиск и сохранение каналов, повторное нажатие – остановка поиска.

4. SUB-T/LOC

В режиме воспроизведения DVD, нажмите кнопку для изменения языка субтитров.

В режиме радио, нажмите кнопку для выбора уверенного или слабого приема станций.

5. PROG/A-B

В режиме DVD/VCD/CD, нажмите кнопку для выбора порядка воспроизведения.

В режиме DVD/VCD, длительное нажатие будет повторно воспроизводить A-B.

6. OSD

В режиме DVD нажмите эту кнопку для отображения следующей информации: **TITLE ELAPSED** (Раздел, прошло времени), **TITLE REMAIN** (Осталось в разделе), **CHAPTER ELAPSED** (Глава, прошло), **CHAPTER REMAIN** (Глава, осталось), **DISPLAY OFF** (Отключение отображения).

В режиме VCD/CD, нажмите кнопку для отображения: **SINGLE ELAPSED** (Глава, прошло), **SINGLE REMAIN** (Глава, осталось), **TOTAL ELAPSED** (Всего прошло), **TOTAL REMAIN** (Всего осталось), **DISPLAY OFF** (Отключение отображения).

В режиме MP3 нажмите для отображения текущего времени, при длительном нажатии - для отображения текущего времени, версии программного обеспечения, заданные настройки вывода звукового источника через передние и задние динамики, текущий диск.

7. GOTO

В режиме DVD, нажмите кнопку **GOTO** и кнопку курсора для выбора **TITLE** (РАЗДЕЛ), **CHAPTER** (ГЛАВА), **AUDIO** (АУДИО), **SUBTITLE** (СУБТИТРЫ), **ANGLE** (УГОЛ), **TT TIME** (ВРЕМЯ РАЗДЕЛА), **CH TIME** (ВРЕМЯ ГЛАВЫ), **REPEAT** (ПОВТОР), **TIME DISP** (ОТОБРАЖЕНИЕ ВРЕМЕНИ). Затем нажмите кнопку **ENTER** для установки значения.

В режиме VCD, нажмите кнопку **GOTO** и кнопку курсора для выбора **TRACK** (ТРЕКА), **DISC TIME** (ВРЕМЕНИ ДИСКА), **TRACK TIME** (ВРЕМЕНИ ТРЕКА), **REPEAT** (ПОВТОРА), **TIME DISP** (ОТОБРАЖЕНИЕ ВРЕМЕНИ). Нажмите кнопку **ENTER** для ввода параметров.

В режиме CD нажмите кнопку **GOTO** для выбора "Disc go to/Переход диска: _ _ _", "Track go to/Перейти в звуковой дорожке на: _ : _ : _ _", "Select track/Выбрать звуковую дорожку: _ : xx".

В режиме MP3, нажмите эту кнопку для выбора звуковой дорожки или воспроизведенного времени.

Затем нажмите кнопки с цифрами 0-9 для установки желаемой звуковой дорожки.

В режиме радио, нажмите эту кнопку для перехода на определенную частоту.

8. MENU

Нажмите для возврата в главное меню в режиме DVD.

9. [][][][][][][][]/ENTER

В режиме воспроизведения выполните [перемотка назад/вперед] [предыдущий трек/следующий трек] [вверх/вниз/влево/вправо]; нажмите **ENTER** для подтверждения.

Пульт дистанционного управления

10. RPT

В режиме воспроизведения, нажмите эту кнопку для выбора режима повторения.

11. / PTY

В режиме радио, нажмите эту кнопку для включения/отключения функции **PTY**.

В режиме DVD/VCD, нажмите для замедленного воспроизведения.

12. ZOOM/AF

В режиме радио нажмите эту кнопку для включения/отключения функции **AF**.

В режиме DVD/VCD, нажмите эту кнопку для увеличения или уменьшения размера картинки.

13. SRC

Множественно нажмите эту кнопку для переключения между источниками сигнала.

14. VOL-/SEL/VOL+

Нажмите VOL-/ VOL+ для регулировки громкости.

Нажмите эту кнопку для активации страницы настроек

15.

Нажмите эту кнопку для извлечения диска.

Нажмите и удерживайте эту кнопку для принудительного извлечения диска в случае зависания системы устройства.

16. LOUD

Нажмите эту кнопку для включения функции **LOUD**.

17. Цифровая клавиатура

18. CLEAR

Нажмите эту кнопку для удаления ошибочно введенной цифры.

19.

Нажмите для приостановки воспроизведения; нажмите повторно, для возобновления воспроизведения.

20. TITLE

В режиме DVD нажмите кнопку для возврата в меню раздела.

В режиме VCD, нажмите эту кнопку для отображения функции PBC.

21.

Нажмите эту кнопку для остановки воспроизведения.

22. BAND / P/N

В режиме радио, нажмите эту кнопку для выбора диапазона частот.

В режиме DVD/VCD, нажмите кнопку P/N для выбора между PAL, AUTO и NTSC.

23. SETUP

В режиме воспроизведения, кратковременное нажатие – для отображения настроек DVD, длительное нажатие в режиме DVD и нажатие в других режимах используется для отображения меню настройки системы.

24. AUDIO/ST

В режиме DVD/VCD нажмите для изменения аудио языка.

В режиме FM нажмите для выбора стерео или моно режима.

25. RDM/TA

В режиме работы радио нажмите эту кнопку для включения/отключения функции **TA**.

В режиме воспроизведения нажмите эту кнопку для воспроизведения звуковых дорожек в случайном порядке.

Основные функции

1. Сброс настроек

При работе устройства в первый раз или после замены аккумулятора, необходимо вернуть исходные настройки устройства.

Нажмите кнопку **RESET** на головном устройстве при помощи остроконечного предмета, (например, шариковой ручкой) для переключения устройства на исходные параметры настройки.

Эта функция может выполняться только с головного устройства.

2. Включение/выключение устройства

Нажмите кнопку **PWR/**  на пульте дистанционного управления для включения устройства. Если устройство включено, то при загрузке диска, устройство автоматически начнет воспроизведение.

Длительное нажатие – устройство полностью отключается. Если устройство отключено, то при загрузке диска, устройство автоматически включится.

Нажатием кнопки  **/MUTE** на головном устройстве выполняет аналогичная операция.

3. Регулировка громкости

Нажмите кнопку **VOL+** на пульте дистанционного управления для увеличения уровня звука; Нажмите кнопку **VOL-** на пульте дистанционного управления для уменьшения уровня звука.

Нажатием кнопок (**VOL+** или **VOL-**) на головном устройстве выполняется аналогичная операция.

4. Включение/выключение громкости

Нажмите не удерживая кнопку **LOUD** на пульте дистанционного управления для включения функции громкости.

Повторно нажмите эту кнопку для отключения функции громкости.

5. Настройка эквалайзера

При прослушивании популярной музыки, классической музыки или рок-музыки, при помощи кнопки **EQ**, расположенной на пульте дистанционного управления Вы можете выбрать соответствующий предустановленный режим для обеспечения превосходного качества звука.

При повторном нажатие на кнопку **EQ** последовательность выбора режимов следующая:

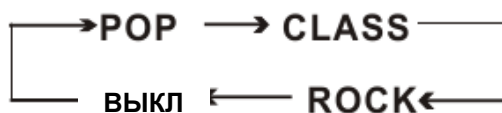

Работа с радио

При выборе режима радио, на экране отображается следующее:



1. Переключатель диапазонов

В режиме радио, многократно нажмите кнопку **BAND** на пульте дистанционного управления для выбора диапазонов в следующем порядке:



Прикосновением к иконке **BAND** на панели ЖК дисплея или **BAND** на головном устройстве выполняется аналогичная функция.

2. Ручная/Автоматическая настройка

(1). Автоматическая настройка: Нажмите кнопку **◀** или **▶** на пульте дистанционного управления для поиска станции в низкочастотном или высокочастотном направлении.

(2). Ручная настройка: Нажмите удерживая кнопку **◀** или **▶**, радио вручную настраивается на станции в том или ином направлении.

* Нажатием с удержанием (нажатием без удержания) кнопки **◀▶** выполняется аналогичная функция.

3. Повторный вызов сохраненной станции

В памяти могут быть сохранены только 30 станций (18-FM, 12-MW).

Нажмите кнопку **◀▶** на пульте дистанционного управления для вызова сохраненной ранее станции.

На дисплее отобразиться номер и частота сохраненной станции, коснитесь одного из них для выбора соответствующей станции для прослушивания.

Нажатием кнопки с ПДУ, отвечающей за вызов сохраненной станции, выполняется аналогичная функция.

4. Сохранение в автоматическом/ручном режиме

Автоматическое сохранение это функция для сохранения до 30 станций. Если сигнал трансляции с 30 станций с уверенным приемом не может быть получен, предыдущие сохраненные станции (если таковые имеются) остаются как есть.

(1) Выберите желаемый диапазон

(2) Нажмите кнопку **AMS**, станции с уверенным приемом будут сохраняться автоматически.

Сохранение в ручном режиме: настройтесь на станцию, которую Вы хотите сохранить в памяти, нажмите и удерживайте одну из кнопок от 1 до 6, под номером которой Вы хотите сохранить станцию.

* Если Вы сохраняете станцию в памяти, где уже сохранена другая станция, то текущая станция будет удалена и заменена на новую.

5. Переключатель DX/LOC

В режиме радио, нажмите кнопку **LOC** на пульте дистанционного управления для выбора уверенного или слабого приема станции.

(1). Если была нажата кнопка **LOC**, то настройка выполняется в режиме **LOC**. На дисплее появляется надпись **LOC** и будут доступны только местные радиостанции.

(2). Переключение в режим **DX** происходит после повторного нажатия кнопки **LOC**. В данном режиме могут приниматься как удаленные, так и местные станции.

Примечание:

*По умолчанию установлен режим – **DX**.

6. Переключатель MO/ST

В режиме радио FM, Вы можете нажать кнопку **ST** на пульте дистанционного управления для выбора режима **MONO (Моно)** или **STEREO (Стерео)**.

Работа с радио

Radio Data System (СИСТЕМА РАДИОИНФОРМАЦИИ)

Система **Radio Data System** позволяет Вам получать разнообразную информацию, такую как информация о загруженности дорог, названия станций, позволяет автоматически перенастраиваться на более мощный радиопередатчик, передающий эту же программу.

Цифровые данные **Radio Data System** включают в себя следующее:

PI	Идентификация программы
PS	Сервисное имя программы
AF	Перечень альтернативных частот
TP	Программа дорожного движения
TA	Система приема сообщений о состоянии и загруженности дорог
PTY	Тип программы

Настройка режима AF

- * Нажмите кнопку **AF** для включения/выключения режима AF.
- * Тюнер перенастроит частоты при ухудшении приема сигнала.
- * При получении экстренной радиопередачи на экране появится **сообщение ALARM**;

Получение информации о дорожном движении

1. Нажмите кнопку **TA** для включения режима **TA**.

2. Устройство автоматически ведет поиск информации о дорожном движении. После настройки на информацию о дорожном движении, на сенсорном экране появляется значок **TP**.

Информацию о дорожном движении можно слушать, только если она транслируется. Если информация не транслируется, устройство переключается в режим ожидания.

Когда трансляция информации о дорожном движении заканчивается, устройство автоматически переключается в режим ожидания.

3. Для отключения режима **TA** повторно нажмите соответствующую кнопку.

В другом режиме, Система приема сообщений о состоянии и загруженности дорог может прервать вещание станции во время ее вещания. После окончания вещания Устройство автоматически возвращается к исходному источнику.

Настройка PTY (Типа программы)

Функция **PTY** позволяет Вам выполнять поиск станций с определенным Типом программ.

Переключитесь в меню радио **Radio Data System**.



REG

ON: включает режим **REG**, устройство автоматически получает сигнал с местных **RDS** станций.

OFF: отключает режим **REG**.

1. Коснитесь кнопки **PTY** на дисплее или нажмите кнопку **PTY** на ПДУ для выбора желаемого типа программы .

2. После выбора типа программы в течение 3 секунд, устройство будет автоматически производить поиск станций в выбранном типе программ.

Работа с DVD/VCD/CD

ДОСТУПНЫЕ ФУНКЦИИ DVD

Установка DVD диска

Вставьте диск в диско-приемник. Диск заедет внутрь автоматически, после чего устройство переключится в режим воспроизведения данных с DVD.

*Вы можете извлечь диск нажав на кнопку **EJ**, расположенную на панели.

*Если диск не выехал, тогда нажмите кнопку **SRC** для переключения в режим работы с радио, после чего нажмите и удерживайте кнопку **EJ** в течение 3 секунд.

Кнопка ускоренной перемотки вперед/назад для быстрого выбора дорожки

Для выбора последующей/предыдущей дорожки или главы необходимо нажать на кнопку **⏮** или **⏭** во время воспроизведения данных с диска.

*Кнопками **⏮** или **⏭** с панели головного устройства выполняется аналогичная операция.

Нажмите на кнопку **⏮** или **⏭** на пульте дистанционного управления для ускоренной перемотки вперед или назад. При повторном нажатии на кнопку переключение происходит в следующем порядке:

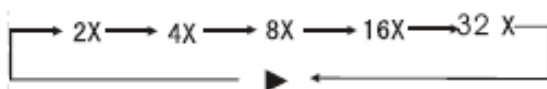

Аналогичная операция выполняется кнопками **⏮** или **⏭**, которые расположены на лицевой панели при продолжительном на них нажатии.

Остановка воспроизведения

Нажмите на кнопку **■** для остановки воспроизведения, после чего нажмите на кнопку **ENTER** для воспроизведения текущей главы или дорожки. При повторном нажатии на кнопку остановки воспроизведение будет прекращено полностью и при нажатии на кнопку **ENTER** воспроизведение начнется с начала диска.

Приостановка воспроизведения

Для приостановки воспроизведения нажмите на кнопку **⏸**. При повторном нажатии на эту кнопку воспроизведение возобновится.

5. Воспроизведение треков в случайном порядке
Для проигрывания дорожек в случайном порядке при воспроизведении их с DVD/VCD/CD нажмите на кнопку **RDM**, при этом на экране появится надпись «**RANDOM**» (Воспроизведение в случайном порядке). Устройство начнет проигрывать дорожки в случайном порядке и функция выбора дорожки по номеру будет не доступна. Для возврата в нормальный режим воспроизведения нажмите на эту же кнопку повторно.

Повторное воспроизведение

Если Вы хотите повторно просмотреть понравившуюся Вам главу, то во время режима воспроизведения нажмите на кнопку **RPT** на пульте дистанционного управления.

Во время воспроизведения с DVD функция повторного воспроизведения переключается в следующем порядке:



Во время воспроизведения с VCD/CD функция повторного воспроизведения переключается в следующем порядке:

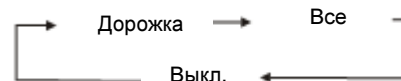

Проигрывание в замедленном режиме

Последовательное нажатие на кнопку **⏪** во время воспроизведения с DVD замедлит воспроизведение вперед или назад в следующем порядке:

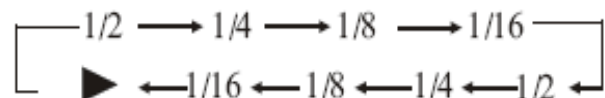

При воспроизведении с VCD повторное нажатие замедлит воспроизведение вперед в следующем порядке:

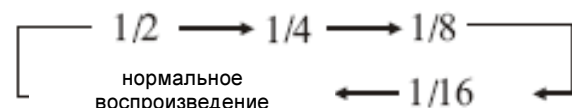

Данная функция доступна с ПДУ.

Работа с DVD/VCD/CD

Увеличение или уменьшение размера изображения

Во время воспроизведения с DVD/VCD нажмите на кнопку **ZOOM** для увеличения или уменьшения размера изображения. Доступно 6 режимов и повторное нажатие кнопки изменяет размер изображения в следующем порядке

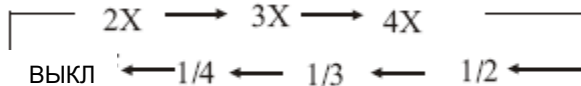

Данная функция доступна с пульта дистанционного управления.

Запрограммированное воспроизведение

В режиме VCD/CD нажмите на кнопку **PGM**, после чего появится программное меню. Нажмите на кнопки с цифрами для выбора номера дорожки. Используйте кнопки направления для перевода курсора к **START**, после чего нажмите **ENTER** для начала запрограммированного воспроизведения. Переведите курсор к **EXIT**, после чего нажмите **ENTER** для выхода из режима запрограммированного воспроизведения. Переведите курсор на **REW** и нажмите **ENTER** для перехода на последнюю страницу; переведите курсор к **NEXT** и нажмите **ENTER** для перехода к следующей странице. Во время этих операций нажмите на кнопку **PGM** для сброса запрограммированного воспроизведения.

* Данная функция доступна только с пульта дистанционного управления.

Изменение языка субтитров (субтитры на нескольких языках)

Функция доступна для DVD дисков с записанными субтитрами на нескольких языках. Во время воспроизведения для переключения между языками субтитров Вы можете нажать на кнопку **SUB-T**.

Последовательность переключения субтитров следующая

Субтитры 01 – Субтитры 2 – Субтитры Выкл.

Данная функция доступна с пульта дистанционного управления.

Примечание:

*Данная функция доступна только для DVD дисков с записанными на них субтитрами.

Переключение языка воспроизведения

DVD диски могут поддерживать возможность воспроизведения на различных языках. Если запись на DVD диске содержит несколько звуковых дорожек, тогда, нажав на кнопку **AUDIO** во время воспроизведения, Вы сможете переключить язык и режим аудио системы. Переключение происходит в следующем порядке

Аудио 01 –Аудио 02

Данная функция доступна с пульта дистанционного управления.

Примечание:

*Данная функция доступна только в том случае, если используемый DVD диск содержит несколько звуковых дорожек.

Выбор различных разделов (режим DVD)

В случае с DVD дисками, Вы можете нажать на кнопку **TITLE** на пульте дистанционного управления для возврата в основное меню диска, в котором Вы можете выбрать различные главы или разделы для просмотра при помощи кнопок **▲** или **▼**.

Данная функция доступна с пульта дистанционного управления.

Выбор корневого меню (режим DVD)

При работе с DVD диском, Вы можете нажать на кнопку **MENU** для выбора различных корневых меню и, нажав на кнопки **▲▼◀▶** **ENTER**, Вы можете перейти в соответствующие подменю. При помощи кнопок **▲▼◀▶**, кнопок с цифрами, а так же кнопки **ENTER**, необходимой для выбора и ввода данных, Вы можете задать желаемые параметры.

Работа с DVD/VCD/CD

МЕНЮ НАСТРОЙКИ

Находясь в режиме DVD/VCD/CD, нажмите кнопку **SETUP** для входа в меню настройки системы, которое отобразится на дисплее. Пользователь может выбрать некоторые постоянные параметры. Пользователь может также установить требуемые параметры при помощи перемещения курсора и кнопок **▲▼◀▶** с последующим нажатием кнопки **ENTER** для сохранения выбранного или введенного значения. Данная функция доступна с пульта дистанционного управления.

Примечания:

*Введенные настройки являются предпочтительными опциями, которые будут выбраны в том случае, если они доступны на диске. Если загруженный диск не поддерживает выбранные Вами опции, тогда по умолчанию будут использоваться опции, сохраненные на диске.

* Для получения дополнительных сведений по «Меню настройки» смотрите последующие страницы.

* Некоторые функции отличаются в зависимости от типов моделей или форматов дисков.

Автоматическое включение при движении автомобиля задним ходом

В случае если автомобиль сдает задним ходом, то устройство может автоматически включать задний радар. Вы можете свободно двигаться задним ходом, при этом звук, если что-либо проигрывалось, отключится автоматически.

Выбор звуковых эффектов

В режиме VCD нажмите кнопку **AUDIO** на пульте дистанционного управления для выбора аудио режима в следующем порядке:

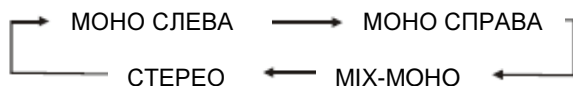

Изменение угла обзора (несколько углов обзора)

Если DVD диск имеет функцию воспроизведения под разными углами обзора (эпизоды фильма, сняты под разными углами), тогда, нажав на кнопку **ANGLE** во время воспроизведения, Вы сможете изменить угол обзора. Угол обзора изменяется в следующем порядке:

УГОЛ1 – УГОЛ2 – УГОЛ3

Примечание:

*Данная функция доступна с пульта дистанционного управления.

*Данная функция доступна только при воспроизведении DVD дисков с записью изображения под разными углами обзора.

* Значок  на обложке DVD диска говорит о том, что диск поддерживает функцию просмотра под несколькими углами. Цифра,

указанная в значке  означает количество углов, под которыми были засняты сцены.

*Кнопка **ANGLE** не работает при быстрой перемотке вперед/назад или при включенной паузе.

Настройка системы

НАСТРОЙКА СИСТЕМЫ

При нажатии на кнопку **SETUP** на пульте дистанционного управления, на экране появится меню настройки системы, которое включает в себя меню **GENERAL SETTING** (Общих Настроек), **AUDIO SETUP** (Настройки Аудио), **VIDEO SETUP** (Настройки Видео), **PREFERENCE SETUP** (Настройки Предпочтений), **PASSWORD SETUP** (Настройки Пароля) и **EXIT SETUP** (Выхода из настроек).

1. Находясь в меню, Вы можете перемещать курсор при помощи кнопок **▲▼◀▶**, расположенных на пульте дистанционного управления. Чтобы сделать выбор, нажмите кнопку **ENTER/PLAY**.

Нажав на кнопку **◀** Вы можете вернуться в предыдущее меню.

2. Для выхода из меню настроек Вы можете выбрать пункт **EXIT SETUP** в соответствующем подменю или нажмите кнопку **SETUP**.

1. ОБЩИЕ НАСТРОЙКИ

Здесь вы найдете - настройку формата телевизионного экрана, типа видео и всех функций DVD.

1.1 ТЕЛЕВИЗИОННЫЙ ЭКРАН

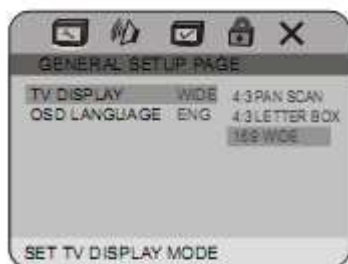

В подменю «TV Display» можно выбрать различные соотношения формата отображения и экрана телевизора. Предусматриваются различные типы изображения для согласования разницы между форматом на диске и телевизора.

Примечание:

- Не важно какой формат отображения выбран, изображение, записанное в формате 4:3 всегда будет отображаться в формате 4:3.
- Формат отображения раздела DVD может отличаться; следуйте информации, указанной на каждом отдельном DVD диске.
- Если раздел DVD записан в формате 16:9, в то время как экран телевизора поддерживает 4:3, то изображение будет сжато в горизонтальном плане.

- Некоторые DVD разделы могут быть записаны в особом формате. В таком случае, разделы DVD будут отображаться на экране в их исходном формате вне зависимости от выбранного вами формата отображения.

1.2 ЯЗЫК ЭКРАННОГО МЕНЮ

Язык экранного меню (OSD): Пользователи могут выбрать язык всего меню настройки и язык сообщений, отображаемых на дисплее.

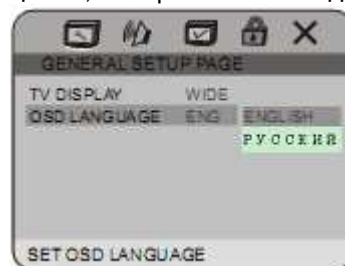

2. НАСТРОЙКИ АУДИО



2.1 НАСТРОЙКА ЦИФРОВОГО ВЫХОДА

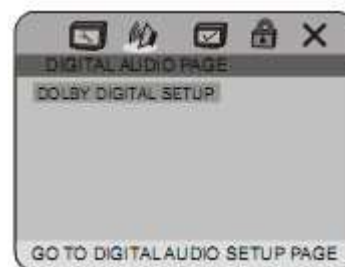

Настройка системы

2.1.1 МЕНЮ НАСТРОЙКИ DOLBY DIGITAL



- Парный моно (Dual Mono)

Парный моно: устанавливается бинауральный режим

- Динамик

Позволяет изменять настройки динамического диапазона динамика.

3. МЕНЮ НАСТРОЕК ПРЕДПОЧТЕНИЙ

Меню настройки предпочтений доступно только тогда, когда воспроизведение с диска полностью остановлено. Настройки будут действительны при следующем включении питания до тех пор, пока сохраненные настройки не будут изменены.

3.1 АУДИО

Аудио: Настраивается предпочтительный язык воспроизведения в качестве языка, используемого по умолчанию, при проигрывании DVD (Если DVD поддерживает данный язык)



3.2 СУБТИТРЫ

Субтитры: Настраивается предпочтительный язык субтитров в качестве языка, используемого по умолчанию, при проигрывании DVD (Если DVD поддерживает данный язык)

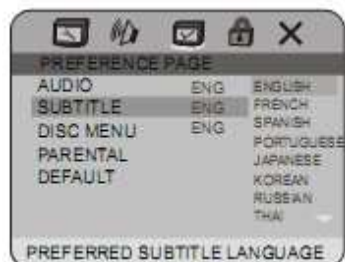

3.3 МЕНЮ ДИСКА

Меню диска: Настраивается предпочтительный язык меню в качестве языка, используемого по умолчанию, при проигрывании DVD (Если DVD поддерживает данный язык)

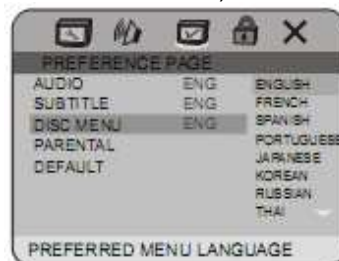

3.4 РОДИТЕЛЬСКИЙ КОНТРОЛЬ

Родительский контроль: Функция Родительский контроль используется для ограничения просмотра DVD дисков различных классов цензуры. Эти классы помогают контролировать типы DVD дисков, которые смотрит семья. Насчитывается порядка 8 классов цензуры для DVD дисков.

Примечание:

*Настройки Родительского контроля могут изменяться только тогда, когда **PASSWORD MODE** (Защита паролем), п.4.1 - отключена.

*После установки ограничений Родительского контроля включите Защиту паролем для блокирования возможности изменений настроек.



3.5 СБРОС НАСТРОЕК

Сброс настроек: Устанавливает все исходные заводские установки. Для сброса настроек нажмите кнопку **ENTER**.



Настройка системы

4. МЕНЮ НАСТРОЙКИ ПАРОЛЯ

4.1 РЕЖИМ ЗАЩИТЫ ПАРОЛЕМ

Защита паролем: Для блокирования функции Родительского Контроля включите функцию Защита Паролем (ON). Для изменения настроек родительского контроля необходимо отключить защиту паролем (OFF).

- При переключении ON/OFF появится запрос на подтверждение старого пароля.
- Установленный по умолчанию пароль: 136900

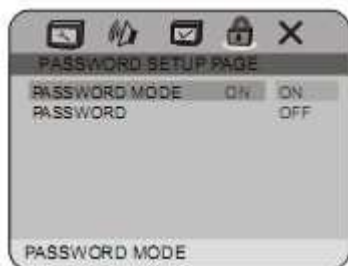

4.2 ИЗМЕНЕНИЕ ПАРОЛЯ

Изменение пароля: Вы можете изменить пароль. Для этого необходимо ввести 6 цифр нового пароля.



5. ВЫХОД ИЗ МЕНЮ НАСТРОЕК



Настройка системы

НАСТРОЙКА РАЗМЕРА ЭКРАНА ТЕЛЕВИЗОРА

Многоаспектное соотношение различных размеров экранов телевизоров

Формат изображения на диске	Размер экрана телевизора		
	4:3		16:9
	Pan Scan (полноэкранный)	Letter-box (конверт)	Wide screen (широкоэкранный)
4:3 			
16:9 			

ФУНКЦИИ, ПОДДЕРЖИВАЕМЫЕ DVD ДИСКАМИ

На DVD дисках имеется много функций. Эти функции отличаются в зависимости от проигрывателя и их изготовителя.



Региональный код и система сигналов



Режимы воспроизведения



5.1-канальный цифровой формат стереофонического звука



Родительский контроль



Количество поддерживаемых языков



Углы обзора



Количество языков субтитров



Субтитры по требованию

Работа с MP3

РАБОТА С MP3

1. Воспроизведение MP3 файлов с диска, SD/MMC карты или с USB-накопителя.

Подключите USB-накопитель или нажмите на кнопку **OPEN** для того, чтобы опустилась передняя панель, после чего вставьте диск в дископриемник или вставьте карту SD/MMC в соответствующий разъем. Устройство включится автоматически, когда установлен диск, карта SD/MMC или подключен USB-накопитель. На экране появится следующее изображение:



Во время воспроизведения MP3, нажмите на кнопку **▶▶** или **◀◀** на пульте дистанционного управления или на панели, или нажмите кнопку **▶/◀** на экране для воспроизведения следующей или предыдущей звуковой дорожки.

Повтор воспроизведения

Во время воспроизведения MP3 файлов нажмите несколько раз на пульте дистанционного управления кнопку **RPT** для выбора режима повторного воспроизведения: **REPEAT ONE** (ПОВТОР ОДИН), **OFF** (ОТКЛЮЧИТЬ ПОВТОР). В режиме ПОВТОР ОДИН повторно будет воспроизведен один музыкальный файл. По умолчанию установлен режим ПОВТОР ВСЕ, во время которого устройство повторяет все звуковые дорожки.

Цифровая клавиатура

Вы можете выбрать любую звуковую дорожку используя цифровую клавиатуру (0-9). Например: если Вы хотите прослушать 23 трек, то просто нажмите на кнопку 2, а затем на кнопку 3, после чего начнется воспроизведение соответствующей звуковой дорожки.

Примечание:

**Данная операция доступна при помощи цифровой клавиатуры с пульта дистанционного управления или же при помощи цифровой клавиатуры, которая появляется после нажатия на верхний правый угол экрана.*

Если Вы ошиблись при вводе, нажмите кнопку **CLEAR для сброса введенных данных.*

Остановка воспроизведения

Для остановки воспроизведения MP3 файлов необходимо нажать на кнопку **■** на пульте дистанционного управления или на кнопку в нижней части экрана.

Приостановка проигрывания

Во время воспроизведения MP3 файлов нажмите **⏸** на ПДУ или в нижней части экрана, для приостановки проигрывания. При повторном нажатии воспроизведение возобновляется.

Перемотка вперед/назад

Нажмите кнопку **◀◀** или **▶▶** на пульте дистанционного управления или нажмите и удерживайте кнопку **◀◀** или **▶▶** на панели для быстрой перемотки вперед или назад.

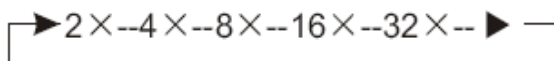

РАБОТА С ISO ФАЙЛАМИ

Во время считывания данных с носителя с вложенными папками, устройство будет считывать первую звуковую дорожку из первой папки в автоматическом режиме.

Нажмите кнопки **◀◀** **▶▶** на пульте дистанционного управления или кнопки **▶/◀** на экране для перемещения курсора к текущей папке, после чего нажмите кнопку **ENTER** на пульте дистанционного управления для возврата в список папок.

Примечание: Устройство будет воспроизводить треки в следующей папке после воспроизведения предыдущей папки.

Извлечение диска

Нажмите кнопку **EJ** на панели или на пульте дистанционного управления для извлечения диска.

Установка

УСТАНОВКА

Примечания:

Перед окончательной установкой устройства, временно подключите к нему все провода для того что бы убедиться, что все подключения выполнены верно и устройство работает должным образом.

Для гарантирования правильной установки используйте только поставляемые в комплекте детали. Использование посторонних деталей может стать причиной некорректной работы устройства и причиной аннулирования гарантии.

Проконсультируйтесь с Вашим ближайшим дилером в случае если в процессе установки Вам понадобится просверлить отверстия в автомобиле или выполнить любые другие модификации.

Устанавливайте устройство таким образом, что бы оно не мешало водителю и не травмировало пассажира в случае внезапной остановки.

Полупроводниковые лазерные диоды могут быть повреждены при перегреве, поэтому не устанавливайте прибор в зоне с повышенной температурой – например, возле выходного отверстия обогревателя.

Если угол установки превышает 30° по отношению к горизонтали, то устройство, возможно, не сможет работать в оптимальном режиме.

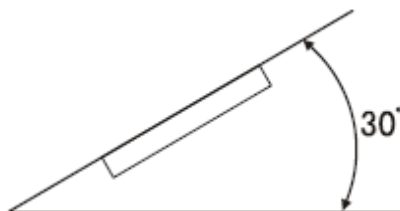

Электропроводка не должна закрывать участок корпуса, показанный на рисунке ниже. Это необходимо для свободного отвода тепла от усилителей.

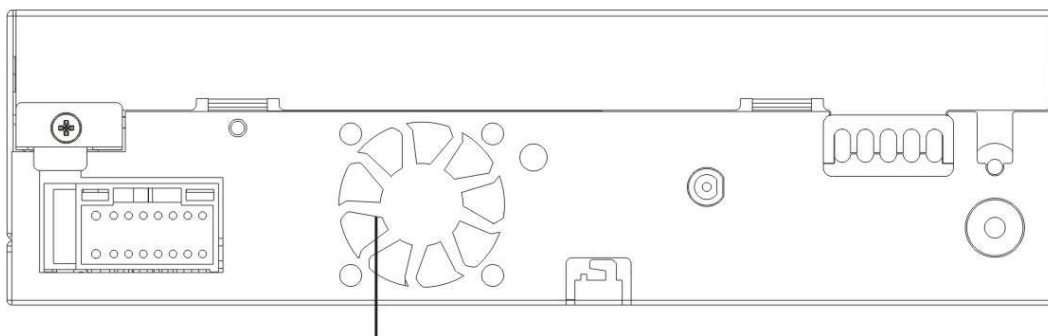

Не закрывать данное место

Установка

Установка устройства

Метод установки: фронтальная установка в соответствии с DIN стандартом.

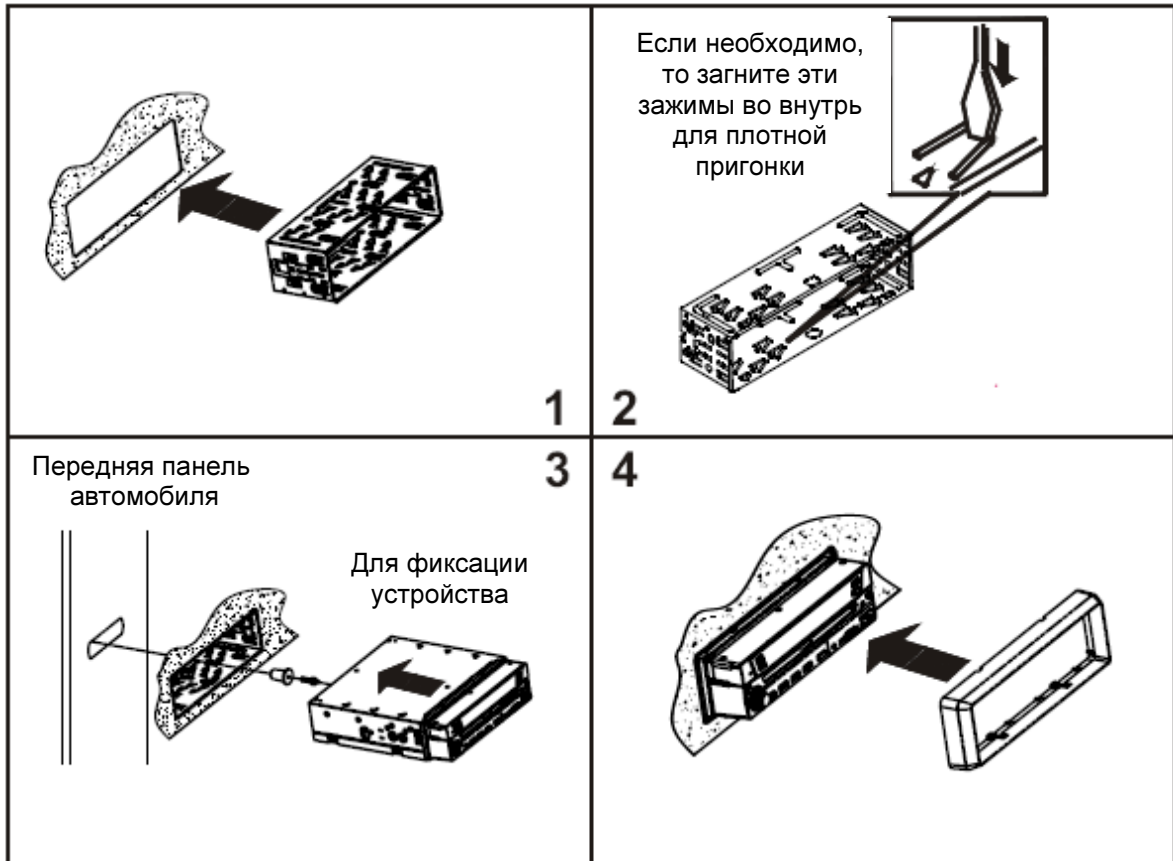

Извлечение устройства

1. Снимите наружную рамку.

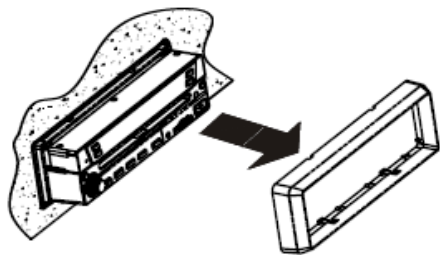

2. Вставьте ключи, поставляемые комплектно с устройством с двух сторон (как показано на рисунке ниже) до тех пор, пока не раздастся щелчок. Потянув за эти ключи вы сможете извлечь устройство из передней панели автомобиля.

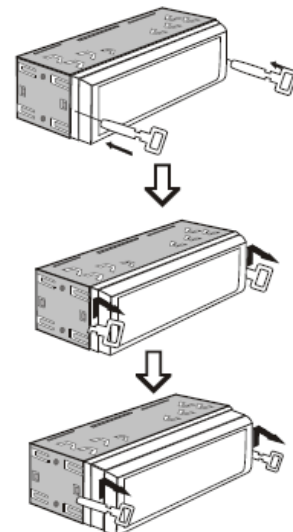

Подключение кабелей

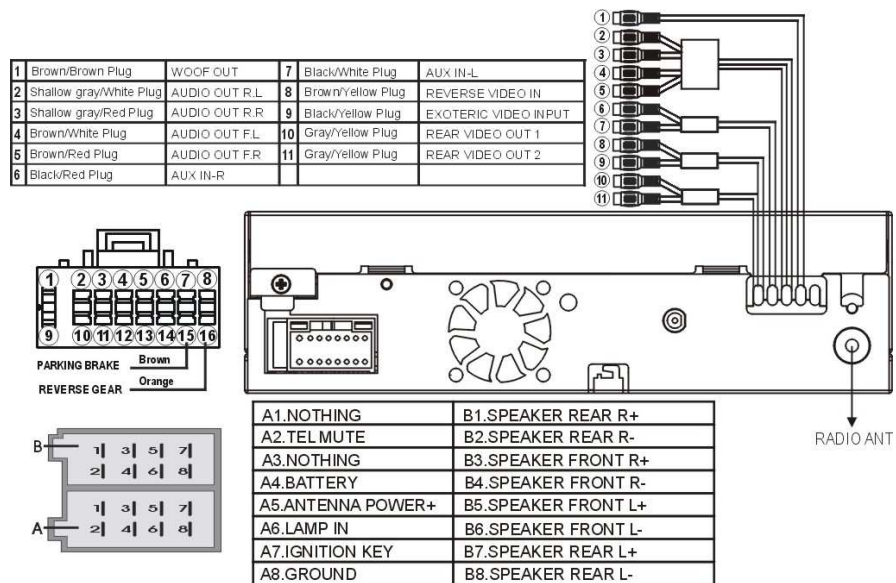

Примечание:

1. Линия обратного видеорежима должна быть доступна при подключении к +12В
2. Линия отключения звука телефона должна быть доступна при подключении к В-
3. Линия отключения изображения при начале движения должна быть соединена с тормозом автомобиля.

Неверное подключение легко определяется в нашем сервисном центре при просьбе выполнить гарантийный ремонт.

Поиск и устранение неисправностей

ОБЩИЕ ПРОБЛЕМЫ

Признак неисправности	Вероятная причина	Решение
Не включается питание. Устройство не работает	Провода и клеммы неверно подключены	Убедитесь еще раз, что все подключения выполнены верно
	Перегорел плавкий предохранитель	Исправьте неполадку, вызвавшую перегорание плавкого предохранителя, после чего замените старый предохранитель на новый с такой же мощностью
	Шум и другие факторы вызвали сбой в работе встроенного микропроцессора	Перезагрузите устройство
Устройство не работает с пультом дистанционного управления	Неверный режим работы пульта дистанционного управления	Переключитесь на верный режим управления
	Низкий заряд батарейки	Установите новую батарейку
	Некоторые операции недоступны при работе с определенными дисками	Проверьте это и воспользуйтесь другим диском
Невозможно проигрывание	Диск грязный	Почистите диск
	Тип установленного диска не поддерживается и не проигрывается на данном устройстве	Проверьте тип используемого диска
	Загружен диск с несовместимой видео системой	Замените диск на совместимый с вашей видео системой
Отсутствует звук	Неверно подключены провода С некоторыми дисками исходящий сигнал мощностью 96Гц запрещен	Проверьте подключения Переключите настройки выходящего сигнала на 46 кГц
	Устройство проигрывает файл в режиме ускоренной перемотки вперед или назад	Во время такого режима воспроизведения звук отсутствует
На экране горит запрещающий знак  , действие не выполняется	Выполнение данной операции запрещено для данного диска Операция не совместима с организацией диска	Данная операция невозможна Выполнение данной операции невозможно
Изображение остановилось (замерло) и устройство больше не работает	В ходе воспроизведения считывание данных стало невозможным	После нажатия  запустите воспроизведение еще раз
Отсутствует звук. Громкость очень низкая	Низкая громкость звука	Увеличьте громкость звука
Аудио и видео перескакивает	Устройство закреплено не надежно	Закрепите надежно устройство
Изображение растянуто, расположено не верно	Неверная настройка соотношения ширины изображения к его высоте	Выберите верные настройки для вашего экрана.
Когда колюч зажигания повернут на завод (или установлен в положение ACC), двигатель издает звук	Устройство проверяет, загружен ли диск или нет	Это нормально

Поиск и устранение неисправностей

ПРОБЛЕМЫ ПРИ ВОСПРОИЗВЕДЕНИИ С DVD ДИСКА

Признак неисправности	Вероятная причина	Решение
Воспроизведение невозможно	Загруженный диск имеет отличный от данного устройства номер региона	Замените диск на другой, относящийся к тому же региону, что и данное устройство
Язык воспроизводимого фильма (и язык субтитров) не переключается	Воспроизводимый DVD диск не содержит запись с поддержкой нескольких языков	Вы не можете переключиться между несколькими языками если они не записаны на диск
	Вы можете переключаться только между теми опциями, которые указаны в меню диска	Переключитесь используя меню диска
Не отображаются субтитры	Воспроизводимый DVD диск не поддерживает субтитры	Субтитры не отображаются, если он не были записаны на диск
	Вы можете переключаться только между опциями, указанными в меню диска	Переключитесь используя меню диска
Воспроизведение идет не на том языке, который установлен по умолчанию в Установочном Меню	DVD не имеет звуковой дорожки или субтитров на выбранном в Установочном меню языке	Переключение на выбранный в Установочном Меню язык не возможно, поскольку этот язык не записан на диск.
Изображение очень нечеткое/беспорядочное и во время воспроизведения затемняется	На диск записан сигнал, препятствующий копированию диска (на некоторых дисках возможна такая защита)	Поскольку данное устройство совместимо с системой защиты от копирования, то во время воспроизведения данных с диска с записанным подобным сигналом изображение может нарушаться горизонтальными полосами или прочими помехами. Это не означает, что устройство не исправно.

ПРОБЛЕМЫ ПРИ ВОСПРОИЗВЕДЕНИИ ВИДЕО С CD ДИСКА

Признак неисправности	Вероятная причина	Решение
Не возможно вызвать меню контроля воспроизведения (PBC)	Воспроизводимый CD не поддерживает контроль воспроизведения (PBC)	Данная операция не возможна с видео CD, не поддерживающими функцию контроля воспроизведения
	Функция контроля воспроизведения отключена (OFF)	Включить функцию контроля воспроизведения (ON)
Повторное воспроизведение поиск по дорожке/времени не возможно	Функция контроля воспроизведения включена (ON)	Отключите функцию контроля воспроизведения (OFF)

Технические характеристики

Общая

Требуемое напряжение	12В постоянного тока (10.8-16В)
Система заземления	Отрицательного типа
Максимальное потребление тока	15А
Максимальная выходная мощность	50Вт x 4
Сопrotивление полной нагрузки	4Ω (4-8 Ω)
Размеры	178 x 104 x 205 мм
Масса	2.65 кг

DVD проигрыватель

Соотношение «сигнал-помеха»	Более 70 дБ (1кГц)
Динамический диапазон	Более 80 дБ (1кГц)
Искажение	Менее 0.2%
Видео выход	1.0Vp -- $\rho \pm 0.2B/75\Omega$
Аудио выход (RCA))	2.0V rms $\pm 0.3B$ 10KΩ

FM тюнер

Диапазон частот	65,0-74,0 мГц/87.5-108МГц
Реальная чувствительность	10 дБ
Соотношение «сигнал-помеха»	55 дБ (моно)
Искажение	0,5% (моно)
Переходное затухание между стереоканалами	39 дБ (65 дБу, 1 кГц)

MW тюнер

Диапазон частот	522-1620кГц
Реальная чувствительность	30 дБ
Соотношение «сигнал-помеха»	50 дБ

Импортер: ООО «Компания БОНАНЗА», 129343, Россия, Москва, пр-д Серебрякова, д. 4, стр. 1