

VELAS

VDD-N723U

**Автомобильный мультимедийный DVD
ресивер**

ИНСТРУКЦИЯ ПОЛЬЗОВАТЕЛЯ

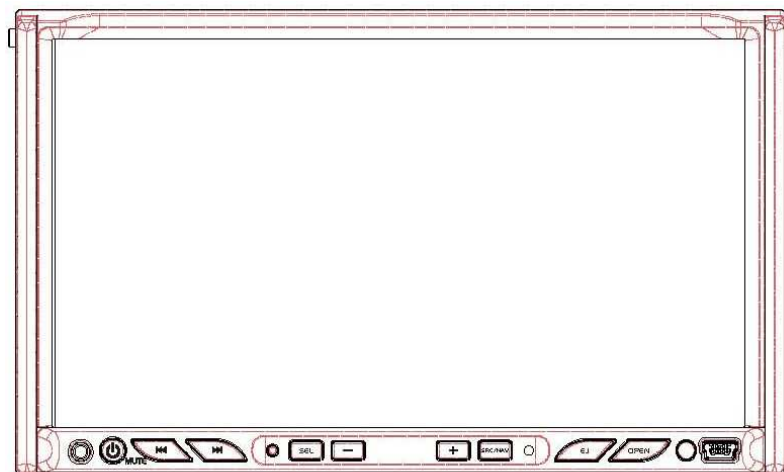

ПОЖАЛУЙСТА, ПРОЧИТАЙТЕ ИНСТРУКЦИЮ ПЕРЕД ИСПОЛЬЗОВАНИЕМ ДАННОГО ОБОРУДОВАНИЯ.

Благодарим Вас за покупку данного продукта, просим Вас прочитать данную инструкцию с тем, чтобы ознакомиться с правильной эксплуатацией данной модели. После ознакомления с инструкцией положите ее в надежное место для дальнейших консультаций.

СОДЕРЖАНИЕ

ПРЕДОСТОРОЖНОСТИ.....	1
ПЕРЕДНЯЯ ПАНЕЛЬ	2
СИСТЕМНОЕ МЕНЮ.....	3
ДИСТАНЦИОННОЕ УПРАВЛЕНИЕ.....	6
ОСНОВНЫЕ ОПЕРАЦИИ.....	8
РАБОТА РАДИО.....	9
РАБОТА DVD/VCD/CD.....	11
РАБОТА МР3.....	16
НАВИГАЦИЯ.....	17
УСТАНОВКА.....	18
ПОДКЛЮЧЕНИЕ КАБЕЛЕЙ.....	20
АКСЕССУАРЫ.....	20
УСТРАНЕНИЕ НЕИСПРАВНОСТЕЙ.....	21
СПЕЦИФИКАЦИЯ.....	23

ВНИМАНИЕ: Перед началом использования устройства первый раз настройте экран с тем, чтобы чувствительность экрана была установлена наилучшим образом. Подробно об этой операции читайте на Странице 5

ПРИМЕЧАНИЕ: В связи с постоянным усовершенствованием изделия, спецификация и дизайн могут быть изменены без предварительного уведомления.

ПРЕДОСТОРОЖНОСТИ

ПРЕДОСТОРОЖНОСТИ

1. Убедитесь в том, что подключение произведено в соответствии с цветовым кодом указания в соответствии с графиком.

2. Убедитесь, что провод колонки (-) подключен к разъему (-) колонки. Никогда не подключайте провода левого и правого канала между собой, или на корпус автомобиля.

3. Убедитесь, что все соединения сделаны полностью правильно перед включением устройства.

4. При замене предохранителя(-ей) ампераж заменяемых предохранителей должен соответствовать указанию на коробке предохранителей.

5. После окончания установки и перед началом использования устройства (включая замену батареи), нажмите кнопку RESET на лицевой панели точечным предметом (например, шариковой ручкой) для установки устройства в исходное состояние.

Замена предохранителей

Убедитесь в том, что значение ампер на заменяемом предохранителе соответствует значению устанавливаемого предохранителя. В случае перегорания предохранителя проверьте подключение питания и замените его на новый. Если проблема повторится, это может быть связано с внутренней неисправностью. В этом случае обратитесь за консультацией к ближайшему дилеру.

ОСТОРОЖНО:

Никогда не используйте предохранители с большим значением ампер чем то, которое установлено в вашем приборе, иначе это может повредить.

Предосторожности

Данное устройство может проигрывать только следующие диски:

Тип диска	Маркировка диска	Материал записи	Размер диска
DVD		Кино- и звуко-материалы	12 см
VCD		Кино- и звуко-материалы	12 см
CD		Только звуко-материалы	12 см
MP3		Только звуко-материалы	12 см

Примечание : Устройство совместимо с VCD1-0/2/0. /2. 0/3.0 версий и DVCD дисками

Не пытайтесь вносить изменения в устройство, внесение изменений может привести к несчастным случаям

Остановите автомобиль при выполнении операций с устройством, которые могут помешать вождению автомобиля.

Не эксплуатируйте устройство при предельно высоких, или низких температурах. Перед включением устройства убедитесь, что температура внутри машины находится в пределах между + 60 и - 10° C.

Для того что бы получить оптимальный звук и изображение при воспроизведении, обращайтесь с дисками следующим образом:

----- Берите диск за края для того что бы сохранять его в чистом виде, и избегайте касаний поверхности диска.



-----Не используйте диски, имеющие пастообразные и чернильные пятна.



-----Не используйте CD диски, имеющие наклейки, которые могут оставлять остатки при снятии.

(Как показано на картинке)



-----Чистите диски чистящей салфеткой. Протирайте диск от центра к краям. (Как показано на картинке)



ПЕРЕДНЯЯ ПАНЕЛЬ

ПЕРЕДНЯЯ ПАНЕЛЬ

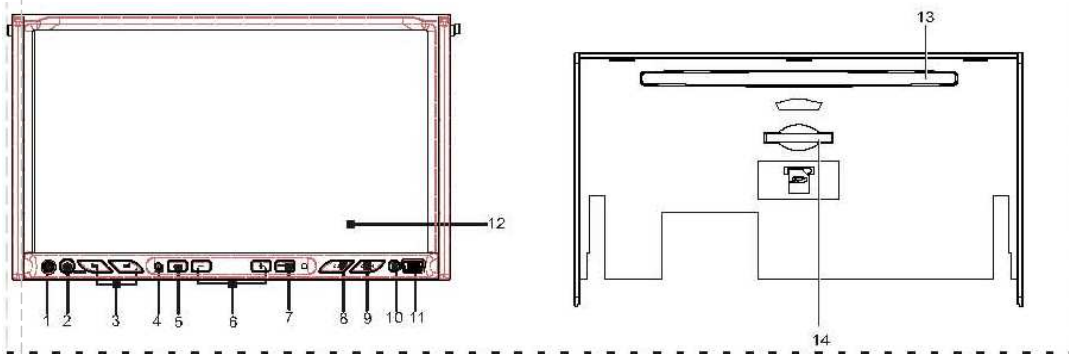

1. AUX IN

Подсоединить аудио кабель к устройству для прослушивания музыки.

2. MUTE (Отключение звука)

Нажмите кнопку для запуска устройства и нажмите и удерживайте кнопку для отключения устройства. При включенном питании нажмите кнопку отключения выхода звука и затем нажмите повторно для сброса предыдущего воспроизведения.

3.

В режиме радио нажмите кнопку для автоматического поиска станций, при нажатии и удерживании кнопки поиск производится вручную.

В режиме воспроизведения нажмите кнопку для выбора предыдущего/следующего трека (звуковой дорожки), при нажатии и удерживании этой кнопки производится быстрая перемотка вперед, или назад.

4. RESET(СБРОС)

При использовании заостренного предмета, такого как шариковая ручка, Вы произведете сброс устройства.

5. SEL(Выбор)

Нажатие этой кнопки приводит к начальной странице настройки.

6. +/-

При нажатии кнопки (+) Вы увеличиваете соответствующий показатель, и (-) уменьшаете уровень соответствующего показателя.

7. SRC/NAV (Поиск/навигация)

Нажмите эту кнопку неоднократно для переключения источников. Нажмите и удерживайте кнопку для запуска режима навигации.

8. EJECT(Извлечение диска)

Нажмите эту кнопку для извлечения диска. Нажмите и удерживайте эту кнопку для извлечения диска в случае случайного "зависания" системы.

9. OPEN (Открыть)

Нажмите эту кнопку для открывания/закрывания передней панели. При открывании передней панели вы можете нажать кнопку для установки угла панели.

10. IR WINDOW (инфракрасное окно)

11. USB SLOT (ПАЗЪЕМ USB)

12. TFT DISPLAY (Тонкопленочный дисплей)

13. DISC LOADING SLOT (Отверстие для установки диска)

14. SD slot (Пазъем для SD - карт)

Вставьте SD - карту в устройство и воспроизведение начнется автоматически.

Примечание:

Если SD -карта не извлекается автоматически после нажатия, извлекайте ее вручную.

СИСТЕМНОЕ МЕНЮ

Владелец может выполнять операции, касаясь непосредственно экрана

РАБОТА РАДИО



1. SOURCE MENU (МЕНЮ ВЫБОРА ИСТОЧНИКА)

Для отображения МЕНЮ ВЫБОРА ИСТОЧНИКА.

2. STATION TUNING DISPLAY BAR (ПОЛОСА НАСТРОЙКИ СТАНЦИЙ НА ЭКРАНЕ)

3. Кнопка предварительной настройки станций

Разовое касание: для выбора настройки станции. Касание и удержание: для внесения текущей станции в положение настройки станции.

4. BAND (ДИАПАЗОН)

Для переключения диапазонов

5. LOC

Для выбора режима приема слабых и сильных станций

6. AMS

Разовое касание: для просмотра настроенной станции. Нажатие и удержание: для автоматического поиска и запоминания станций.

7/8. SEEK- /SEEK+ (ПОИСК -/ ПОИСК+)

Разовое касание: для автоматического поиска станций вверх/вниз.

Касание и удержание: для ручного поиска станций вверх/вниз.

9. Radio Data System (система радиоинформации).

Для входа в режим Radio Data System (радиоинформации)

10. VOLUME (ГРОМКОСТЬ)

Нажмите кнопку Δ -для увеличения громкости и нажмите кнопку Δ -для уменьшения громкости.

РАБОТА Системы радиоинформации



1. REG

Для включения или отключения функции REG.

2. PTY (УСТАНОВКА ПО ЖАНРАМ)

для включения типа программы.

3. TA

для включения или отключения функции TA.

4. AF

для включения или отключения функции AF.

5. PTY (УСТАНОВКА ПО ЖАНРАМ)

Для поиска типа программ системы радиоинформации.

6/7. SEEK- SEEK+ (ПОИСК -/ ПОИСК+)

Разовое касание: для автоматического поиска станций вверх/вниз.

Касание и удержание: для ручного поиска станций вверх/вниз.

8. RADIO РАДИО

Для включения страницы работы радио

REG(Региональный)

ON:активация функции REG, устройство автоматически начнет прием установленных станций

OFF: отключить функцию REG

СИСТЕМНОЕ МЕНЮ

ОПЕРАЦИИ ПО НАСТРОЙКЕ

НАЖАТЬ НА ВЕРХнюю ЛЕВую ЧАСТЬ ДИСПЛЕЯ ДЛя ВХОДА В ИНТЕРФЕЙС ВЫБОРА ИСТОЧНИКА.
Устройство возвращается в предыдущий режим в случае, если не производится никаких операций в течении 10 секунд.



Коснуться для перехода на следующую страницу



Нажать кнопку SET на вышеуказанном рисунке
Пользователь может начинать настройку системы.

SETUP (НАСТРОЙКА)

При нажатии на кнопку SET на экране отобразится следующее:



1. Audio (Звук)

При нажатии на кнопку AUDIO на экране отобразится следующее:



Рис.2.1.

Вышеозначенное показывает, что пользователь может регулировать высокие и низкие частоты и сабвуфер касанием к +/- на экране..

В то же время пользователь может регулировать выходной звуковой эффект (баланс) вправо или влево нажимая правую или левую кнопку; звуковой эффект (баланс), передний и задний нажимая кнопки вперед и назад. (front/ rear).

2.Video (Видео)

Нажать кнопку VIDEO и
и на экране отобразится следующее:



В этой настройке пользователь может регулировать КОНТРАСТ, ЯРКОСТЬ и ЦВЕТ касанием к левому /правому концу линейки каждого из вида регулировок. С учетом особых условий пользователь может настраивать эффект освещенности на экране путем касания режимов ЯРКИЙ, МЯГКИЙ и НОРМАЛЬНЫЙ.

СИСТЕМНОЕ МЕНЮ

4. TIME (ВРЕМЯ)

Нажать кнопку TIME и на экране отобразится следующее:



TIME MODE (РЕЖИМ НАСТРОЙКИ ВРЕМЕНИ)

Установить режим отображения времени (12 часовой/24часовой).

TIME ADJUSTMENT (НАСТРОЙКА ВРЕМЕНИ)

Для настройки времени нажатием на кнопки «вверх-вниз».

TIME DISPLAY (ДИСПЛЕЙ ВРЕМЕНИ)

ON (вкл): Для отображения времени.

OFF Откл: Для включения, или отключения режима отображения времени

5. СИСТЕМА

При нажатии на кнопку SYSTEM на экране отобразится следующее:



БЕЕР (СИГНАЛ)

Для включения или отключения функции «звукового сигнала».

LOUD ГРОМКОСТЬ

Для включения или отключения функции «громкость».

RADIO REGION РАДИО РЕГИОН

Для выбора точного региона по положению пользователя.

6. TOUCHSCREEN (Сенсорный экран)

Нажать кнопку TOUCHSCREEN и на экране отобразится следующее:



TOUCH SCREEN /СЕНСОРНЫЙ ЭКРАН
Для калибровки сенсорного экрана

ДИСТАНЦИОННОЕ УПРАВЛЕНИЕ

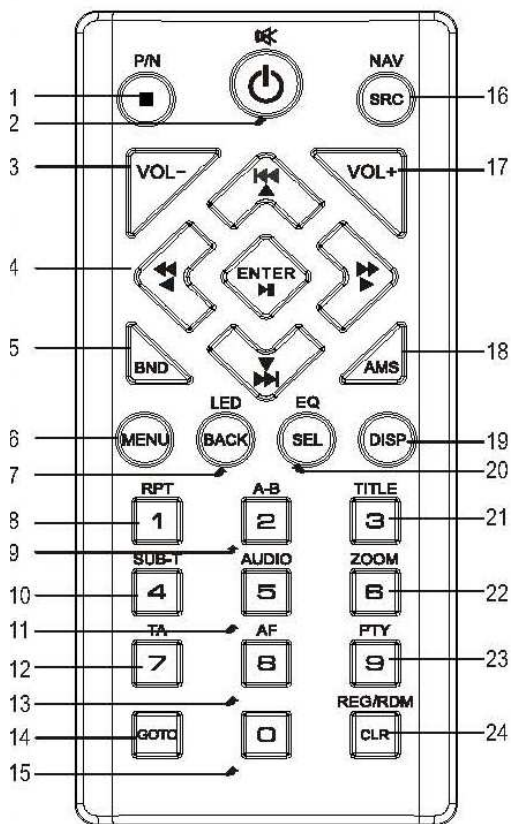

Установка батареи

Сдвинуть крышку на задней стороне пульта дистанционного управления и вставить батарейку с учетом указаний полярности +/-.

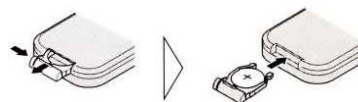

Обращайтесь с пультом дистанционного управления с осторожностью

Направляйте пульт дистанционного управления в сторону лицевой панели.

Примечание:

Не должно использование батарей может привести к их взрыву. Примите к сведению следующие моменты:

* Храните батарейки в месте, недоступном для детей.

* В случае проглатывания батарейки немедленно проконсультируйтесь с врачом.

*Используйте одну литиевую батарею CR2025 (3 В).

*Снимайте батарею, если пульт дистанционного управления не используется более месяца.

*Не допускайте короткого замыкания батареи, не разбирайте и не нагревайте ее.

*Не подвергайте батарейку прямому огню или пламени.

*Утилизируйте использованные батарейки должным образом.

*Не допускайте падений пульта дистанционного управления на пол там, где он может быть смят педалью газа или тормоза.

ДИСТАНЦИОННОЕ УПРАВЛЕНИЕ

1. P/N (STOP)

В режиме воспроизведения нажмите кнопку для прекращения воспроизведения.
В режиме DVD/VCD нажмите и удерживайте кнопку для выбора PAL, AUTO или NTSC.

2. PWR/ (Питание)

Нажмите кнопку для запуска устройства. Нажмите и удерживайте кнопку 1 секунду и более для отключения устройства. При включенном питании нажмите для отключения звука. Нажмите повторно для восстановления уровня громкости.

3. VOL (-) (Громкость -)

Нажмите кнопку для уменьшения громкости.



4.

В режиме радио нажать |</>| для вызова настроенной станции; нажмите << >> для автоматического поиска станций и автоматического сохранения

нажмите и удерживайте << >> для ручного поиска станций.

В режиме воспроизведения нажмите |</>| для выбора предыдущей или следующей песни; нажмите кнопку << >> для быстрой перемотки вперед/назад;

нажмите кнопку ENTER для запуска воспроизведения.

5. BND (Диапазон)

В режиме радио нажмите кнопку для выбора диапазона.

6. MENU (Меню)

В списке воспроизведения MP3 нажатие кнопки выводит страницу настройки.

Нажмите и удерживайте кнопку для запуска режима настройки меню.

7. BACK/LED (НАЗАД/СВЕТОДИОД)

Нажмите кнопку для возврата к предыдущему интерфейсу.

Нажмите и удерживайте кнопку для переключения цвета светодиода (зеленый/красный).

8. RPT/1 (ПОВТОР/1)

В режиме воспроизведения нажмите кнопку для повторного воспроизведения.

В режиме радио нажмите кнопку для вызова настроенной станции, при нажатии и удерживании кнопки текущая станция сохраняется как станция №1.

9. A-B/2

В режиме DVD/VCD нажмите кнопку для повтора воспроизведения выбранного раздела A-B.

В режиме радио нажмите кнопку для вызова настроенной станции, при нажатии и удерживании кнопки текущая станция сохраняется как станция №2.

10. SUB-T/4

В режиме DVD нажмите кнопку для выбора языков.

В режиме радио нажмите кнопку для вызова настроенной станции, при нажатии и удерживании кнопки текущая станция сохраняется как станция №4.

11. AUDIO/5

В режиме радио нажмите кнопку для выбора языков для меню звукового воспроизведения.

В режиме радио нажмите кнопку для вызова настроенной станции, при нажатии и удерживании кнопки текущая станция сохраняется как станция №5.

12. TA/7

В режиме радио нажмите кнопку для включения/выключения функции TA.

13. AF/8

В режиме радио нажмите кнопку для включения /выключения функции AF.

14. GOTO (ПЕРХОД)

В режиме DVD нажмите кнопку GOTO и затем кнопку курсора для выбора раздела, наименования.

Нажмите кнопку ENTER для установки значения. В режиме VCD, нажмите кнопку GOTO и затем кнопку курсора для выбора дорожки. Нажмите кнопку ENTER для установки.

В режиме радио нажмите эту кнопку для перехода на точную установку частоты.

15. 0

16. SRC/NAV (Поиск/Навигация)

Нажмите эту кнопку дважды для выбора одного из имеющихся источников.

Нажмите и удерживайте кнопку для запуска режима навигации.

17. VOL+

Нажмите кнопку для увеличения громкости.

ДИСТАНЦИОННОЕ УПРАВЛЕНИЕ

18. AMS

В режиме радио нажмите кнопку для показа всех настроенных станций, при нажатии и удерживании кнопки станции автоматически сохраняются в порядке убывания силы сигнала.

19. DISP (Дисплей)

В режиме DVD/VCD нажмите для отображения текущего времени.

20. SEL/EQ (Выбор/Эквалайзер)

Нажмите кнопку для выбора режимов DSP, которые могут регулироваться VOL-/VOL+.

Нажмите и удерживайте кнопку для выбора одного из режимов эквалайзера.

21. TITLE/3

В режиме DVD/VCD для возврата в меню наименований.

В режиме VCD нажмите кнопку для отображения функции PBC

В режиме радио нажмите кнопку для вызова настроенной станции, при нажатии и удерживании кнопки текущая станция сохраняется как станция №3.

22. ZOOM/6 (Масштаб)

В режиме DVD/VCD для увеличения или уменьшения размера изображения.

В режиме радио нажмите кнопку для вызова настроенной станции, при нажатии и удерживании кнопки текущая станция сохраняется как станция № 6.

23. PTY/9

В режиме радио нажмите кнопку для выбора одного из типов программы

24. CLR/REG/RDM

Нажмите кнопку для стирания неправильной информации.

В режиме радио нажмите и удерживайте кнопку для включения или отключения функции REG.

В режиме воспроизведения нажмите кнопку для воспроизведения песен в случайном порядке.

Примечания по цифровой клавиатуре (0-9)

Нажатие двух и более кнопок последовательно будет вводить соответствующий номер. Например, если хотите воспроизвести 23 песню, нажмите 2, затем 3.

ОСНОВНЫЕ ОПЕРАЦИИ

1. Сброс настроек Устройства.

При включении устройства в первый раз или после замены автомобильного аккумулятора, необходимо перенастроить устройство. Нажмите кнопку RESET, находящуюся на головном устройстве, заостренным объектом, (таким как шариковая ручка) для настройки устройства в начальное положение.

Эта функция выполняется только на головном устройстве.

2. Включение /выключение устройства

Нажмите кнопку  /PWR/ на пульте ДУ для включения устройства. При включенном устройстве, если вставлен диск, устройство автоматически начнет воспроизведение. Нажмите и удерживайте эту кнопку до полного отключения. Нажмите кнопку PWR/MUTE на головном устройстве для выполнения той же операции.

3. Volume Control/Управление Звук

Нажать кнопку VOL+ на Пульте ДУ для усиления звука и нажать VOL- на ДУ для уменьшения звучания.

Нажатием (VOL+ или VOL-) на головном устройстве вы будете осуществлять ту же самую операцию.

4. Turning Loudness On/Off/Отключение громкости

Коротко нажмите кнопку LOUD на пульте ДУ для активации функции громкости. При повторном нажатии функция LOUD отключается.

5. EQ Setting /настройка эквалайзера

При прослушивании популярной, классической, рок музыки выберите соответствующий предустановленный режим для настройки качества звука кнопкой SEL на пульте ДУ для выбора следующих режимов, по очереди:

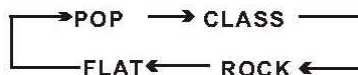

РАБОТА РАДИО

Если выбран режим Радио, дисплей отображает следующее:



1. Селектор диапазона

В режиме радио нажмите кнопку BND на пульте ДУ для выбора одного из диапазонов в следующей последовательности:



2. Настройка

2.1 Автоматическая настройка

Автоматическая настройка станций описана ниже:

Нажать << на пульте ДУ

Нажать кнопку SEEK - на сенсорном экране.

Автоматическая настройка станций вверх описана ниже:

Нажать >> на пульте ДУ

Нажать кнопку SEEK + на сенсорном экране.

2.1 Ручная настройка

Ручная настройка станций вниз описана ниже:

Нажать и удерживать << на пульте ДУ

Нажать кнопку SEEK - на сенсорном экране.

Автоматическая настройка станций вверх описана ниже:

Нажать и удерживать >> на пульте ДУ кнопку на дистанционном управлении; Нажать кнопку SEEK + на сенсорном экране

3. Вызов настроенной станции

Всего 30 настроенных станций (18-УКВ и 12- МВ) доступны в памяти.

Нажмите |</>| на пульте дистанционного управления или нажмите кнопку AMS для вызова настроенной станции.

Дисплей показывает установленный номер и частоту зафиксированной станции, коснутся одной из них для выбора соответствующей станции.

Примечание: нажать любую из настроенных станций.

4. Запоминание станций

4.1 Авто запоминание

Эта функция для запоминания до 6 станций.

Пройдите следующие два этапа:

Выбор желаемого диапазона;

удерживайте кнопку AMS в нажатом состоянии, станции с устойчивым приемом будут сохраняться автоматически.

4.2 Ручное запоминание

Настройте станцию, подлежащую сохранению в памяти настроек, нажмите и удерживайте любую из кнопок (1-6) для запоминания.

* Если новая станция сохраняется в памяти настроек, в которой уже имелась настроенная станция, то текущая настроенная станция будет заменена на новую.

5. Селектор DX/LOC

В режиме радио нажмите кнопку LOC на сенсорном экране для выбора станций с хорошим и слабым приемом.

5.1 LOC

Когда отображается LOC на экране, то настраиваются только станции с сильным сигналом.

5.2 DX

Когда не отображается LOC на экране, то принимаются станции с сильным и слабым сигналом.

Примечание: исходный режим - режим DX.

6. ТОЧНЫЙ ВЫБОР СТАНЦИИ

6.1 Нажмите нумерованные кнопки (1-6) на пульте ДУ для выбора шести предварительно настроенных станций.

6.2 Для выбора определенной станции, нажмите кнопку GOTO на пульте ДУ и затем введите точное цифровое значение частоты.

РАБОТА РАДИО

Работа Radio Data System (система передачи данных одновременно со звуковым сигналом)

Система радиосообщения позволяет Вам принимать разнообразную информацию, такую как информация о движении, наименование станций и автоматически перенастраивать на более мощный передатчик, который транслирует ту же самую программу.

Советы:

Цифровые данные системы радиосообщения включают следующее:

PI Идентификацию программы

PS Службное наименование программы

AF Перечень Альтернативных частот

TR Программа Движения

TA Извещения о Движении

PTY Тип программы

Настройки режима AF

* Нажмите кнопку AF для включения/выключения режим AF

Тюнер перенастроит частоту в случае, когда принимаемый сигнал ухудшится.

*ALARM будет показан на дисплее в случае приема аварийной передачи.

Получение информации о движении:

1. Нажмите кнопку TA для включения режима TA.
2. Устройство будет искать станцию, передающую информацию о движении автоматически. Когда станция, передающая информацию о движении настроена, значок TR отобразится на дисплее. Информация о движении слышна только тогда, когда она передается. Если информация о движении не передается, устройство будет находиться в режиме ожидания.

По окончании Информации о движении устройство автоматически становится в режим ожидания.

3. нажмите повторно кнопку TA для отключения режима.

В другом режиме Оповещение о Движении могут прерывать источник звука при такой передаче. По окончании передачи устройство автоматически вернется к оригинальному источнику, который воспроизводился до начала передачи Информации о движении.

Настройка PTY (Тип программы)

Функция PT позволяет искать станции с определенным Типом Программ.

Переключитесь на экран Radio Data System



REG

ON: активировать режим REG, устройство автоматически продолжит прием соответствующей местной станции Radio Data System.

OFF: отключить функцию REG

1. Нажать кнопку PTY на экране или нажать кнопку PTY панели для выбора желаемого типа программы.
2. После выбора типа программы в течение 3 секунд устройство начнет поиск станции по выбранному типу автоматически.

РАБОТА DVD/VCD/CD

Загрузка DVD

Вставить диск в слот. Диск будет введен в устройство автоматически и устройство переключится на режим DVD. В режиме DVD коснитесь экрана и он отобразит следующее:



Предыдущая/следующая песня

В режиме воспроизведения нажать кнопку |<< или >>| на пульте ДУ или кнопку |< / >| на сенсорном экране для выбора следующего / предыдущего раздела / дорожки.

Быстрая перемотка вперед/назад

Нажать << или >> кнопку на пульте ДУ или коснуться << или >> на экране для осуществления быстрой перемотки вперед/назад. При многократном нажатии эти опции будут переключаться в следующем порядке:

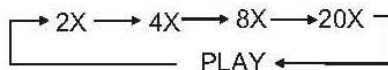

Пауза при воспроизведении

Нажать кнопку ENT/ >|| на пульте ДУ, или кнопку || / > на экране для паузы при воспроизведении, при повторном нажатии нормальное воспроизведение продолжится.

Повторное воспроизведение

В режиме воспроизведения нажать кнопку RPT на пульте ДУ или на кнопку REPEAT (повтор) на экране для повторного воспроизведения, если вам необходимо повторить понравившийся раздел. При воспроизведении DVD повторное воспроизведение осуществляется в следующем порядке.

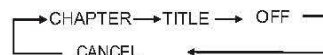

МЕНЮ

Коснуться кнопки MENU на экране для возвращения в основное меню (конечной каталог).

СТОП

коснуться кнопки STOP на экране для возвращения на предыдущую страницу.

EJECT/ВЫВОД

Вывод диска  нажатием кнопки на устройстве. Если диск не выходит, нажмите и удерживайте кнопку EJ в течение 3 секунд.

РАБОТА DVD/VCD/CD

Загрузка VCD

Вставить диск в слот. Диск будет введен в устройство автоматически и устройство переключится на режим VCD.

В режиме VCD коснитесь экрана и он отобразит следующее:



Предыдущая/следующая песня

В режиме воспроизведения нажать кнопку |<< или >>| на пульте ДУ или кнопку |< / >| на сенсорном экране для выбора следующего / предыдущего раздела / дорожки.

Быстрая перемотка вперед/ назад

Нажать << или >> кнопку на пульте ДУ или коснуться << или >> на экране для осуществления быстрой перемотки вперед/назад. При многократном нажатии эти опции будут переключаться в следующем порядке:

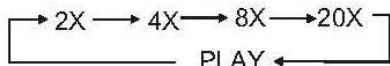

Пауза при воспроизведении

Нажать кнопку ENT/ >|| на пульте ДУ или кнопку ON || / > на экране для паузы при воспроизведении, при повторном нажатии нормальное воспроизведение продолжится.

Повторное воспроизведение

В режиме воспроизведения нажать кнопку RPT на пульте ДУ или на кнопку REPEAT (повтор) на экране для повторного воспроизведения, если вам необходимо повторить понравившийся раздел. При воспроизведении DVD повторное воспроизведение осуществляется в следующем порядке.

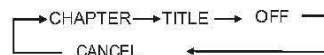

PBC

Нажать кнопку PBC на сенсорном экране для пуска. PBC ВКЛ, PBC ВЫКЛ И ОСТАНОВИТЬ.

STEREO

ВЫБОР РЕЖИМА АКУСТИЧЕСКОГО ВЫХОДА

В режиме VCD нажмите кнопку STEREO НА ЭКРАНЕ для выбора аудио режима в следующей последовательности:

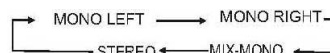

ВОЗВРАТ К ПРЕДЫДУЩЕЙ СТРАНИЦЕ

нажать на экране кнопку STOP для возврата на предыдущую страницу

EJECT/ВЫВОД

Вывод диска  нажатием кнопки на устройстве.

Если диск не выходит, нажмите и удерживайте кнопку EJ в течение 3 секунд.

РАБОТА DVD/VCD/CD

Общие операции для DVD/VCD

МАСШТАБ

При воспроизведении DVD нажмите кнопку ZOOM для увеличения или уменьшения размера изображения. Существует 6 размеров и при нажатии кнопки размер меняется в следующем порядке:

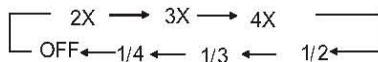

*Эта функция запускается посредством дистанционного управления

СТОП/СТОП

Нажмите кнопку STOP для остановки воспроизведения, затем нажать ENTER для пуска текущего раздела или дорожки, при двойном нажатии на STOP воспроизведение прекращается, затем нажмите кнопку ENTER для воспроизведения диска с начала.

SUB-T (субтитры)

Язык субтитров (multi-subtitle). На DVD с функцией записи субтитров на нескольких языках нажмите SUB-T для переключения языка субтитров при воспроизведении. Выбор вариантов переключения следующий:

Субтитры - 1 - Субтитры 2 - Субтитры OFF/отключены

*Эта функция управляется пультом дистанционного управления

AUDIO

Изменение языка аудио
DVD может предоставлять воспроизведение на различных языках. При использовании DVD с возможностью выбора языка нажмите кнопку AUDIO для переключения между языками и системами звука при воспроизведении.

Audio1 -- Audio2 *

Эта функция управляется пультом дистанционного управления

TITLE/ЗАГОЛОВОК

Выбор различных заголовков (режим DVD).
Для дисков DVD вы можете нажать TITLE на пульте ДУ для возвращения в верхнее меню диска, и вы можете выбирать различные разделы или названия вверх или вниз посредством.



Эта функция управляется пультом дистанционного управления

MENU/МЕНЮ

Выбор корневого меню (режим DVD).
В режиме DVD нажмите кнопку MENU для выбора главных (корневых) меню,  и затем нажать [ENTER] и нажать номерные кнопки для входа в подменю.

ANGLE/УГОЛ

Угол просмотра (Многоугольной)
При использовании DVD с многоугольной функцией записи (сцены сняты под разными углами) нажмите кнопку ANGLE для переключения между углами просмотра в ходе воспроизведения. Углы просмотра меняются в следующем порядке: ANGLE1-ANGLE2-ANGLE3.

Примечание:

Эта функция управляется с сенсорного экрана.

* Эта функция доступна только с DVD, имеющими многоугольную запись.

* Отметка на упаковке DVD



указывая что он содержит разноугловые сцены Число внутри символа показывает количество углов, с которых была снята эта сцена.

* Кнопка ANGLE не работает при ускоренном воспроизведении вперед или назад и на паузе.







АВТО ОТКЛЮЧЕНИЕ ПРИ ЕЗДЕ ЗАДНИМ ХОДОМ

Устройство может автоматически подключаться к радару парковки машины при движении (парковке) машины. Таким образом, вы можете парковаться с легкостью и звук будет отключен, если устройство будет в режиме воспроизведения.

РАБОТА DVD/VCD/CD

НАСТРОЙКА ЭКРАНА ПОД РАЗМЕР ТВ

Соотношение для различных размеров ТВ экранов

Формат на диске	Размер ТВ экрана		
	Панорамный скан (Pan Scan)	4:3 Почтовый конверт (letter-box)	16:9 Широкий экран (wide screen)
4:3			
16:9			

ФУНКЦИИ, ПОДДЕРЖИВАЕМЫЕ DVD ДИСКАМИ

Имеется много функций, поддерживаемых DVD дисками и функциями плеера изготовителя.



Региональное кодирование и система сигналов



Языки субтитров



цифровой формат стереофонического звука



Режимы пропорций изображений



Система DTS



Защита от детей



Ряд языков



Углы просмотра



Субтитры

РАБОТА DVD/VCD/CD

РАБОТА CD

Загрузка CD

Вставить диск в слот. Диск будет введен в устройство автоматически и устройство переключится на режим CD. В режиме CD коснитесь экрана, и он отобразит следующее:



Предыдущая/следующая песня

В режиме воспроизведения нажать кнопку |<< или >>| на пульте ДУ или кнопку |< / >| на сенсорном экране для выбора следующего / предыдущего раздела / дорожки.

Быстрая перемотка вперед/ назад

Нажать << или >> кнопку на пульте ДУ или коснуться << или >> на экране для осуществления быстрой перемотки вперед/назад. При многократном нажатии эти опции будут переключаться в следующем порядке:

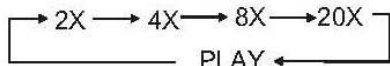

Пауза при воспроизведении

Нажать кнопку ENT/ >|| на пульте ДУ, или кнопку ON || / > на экране для паузы при воспроизведении, при повторном нажатии нормальное воспроизведение продолжится.

Повторное воспроизведение

В режиме воспроизведения нажать кнопку RPT на пульте ДУ или на кнопку REPEAT (повтор) на экране для повторного воспроизведения, если вам необходимо повторить понравившийся раздел. При воспроизведении DVD порядок повторного воспроизведения осуществляется в следующем порядке.

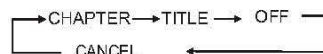

ЕJECT/ВЫВОД



Вывод диска нажатием кнопки на устройстве. Если диск не выходит, нажмите и удерживайте кнопку EJ в течение 3 секунд

РАБОТА MP3

Проигрывании диска, SD/MMC карт или устройства USB, содержащего файлы MP3.

Подключите устройство USB или нажмите кнопку OPEN для освобождения передней панели, вставьте диск или SD/MMC карту в слот. Устройство автоматически включится при установке карты или USB устройства. На экране отобразится следующее:



При воспроизведении MP3 нажмите кнопку >>|/|<< на ДУ или коснитесь кнопки >| / |< на экране для выбора следующей /предыдущей песни.

Повторное воспроизведение

В режиме MP3 нажмите кнопку RPT дважды на пульте ДУ для выбора режима повторного воспроизведения: REPEAT ONE, OFF. При режиме REPEAT ONE будет идти повторное воспроизведение. Режим по умолчанию - режим REPEAT ALL, устройство будет воспроизводить все треки повторно.

Stop playing/Остановка воспроизведения

В режиме файлов MP3 нажмите кнопку ■ на пульте ДУ для остановки воспроизведения:

PAUSE PLAYING/Пауза воспроизведения

При воспроизведении MP3 файлов нажать >|| на пульте ДУ или кнопку на экране для приостановки воспроизведения и нажать повторно для его продолжения

SKIP FORWARD/BACKWARD PLAY (ПЕРЕХОД ВПЕРЕД/НАЗАД)

Нажать << или >> на пульте ДУ или на кнопку на экране для выполнения быстрого перехода вперед или назад.

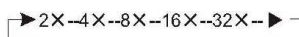

EJECT/ВЫВОД

Вывод диска нажатием кнопки на устройстве.

Если диск не выходит, нажмите и удерживайте кнопку EJECT в течение 3 секунд.

Примечания:

Устройство поддерживает воспроизведение MP3 с содержанием менее 1000 песен.

РАБОТА НАВИГАЦИИ

РАБОТА НАВИГАЦИИ

Система GPS может осуществлять голосовую навигацию, если вы едете не по обычному маршруту, система настроит линию автоматически для прибытия по назначению.

Нажать кнопку на устройстве для открытия панели, SD слот находится в нижней части панели (как показано на картинке).

Поддерживаются SD карты с только записью навигационных карт.

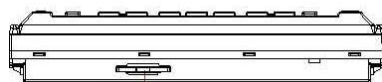
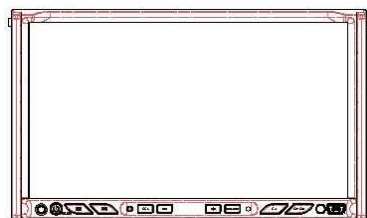

Место SD Диска

Нажмите кнопку SRC на устройстве или на пульте ДУ для доступа в навигационный режим после установки SD карты с сохраненными навигационными картами.

** Долгое нажатие на кнопку SEL/NAV или касание позиции NAV на экране выбора источника так же активирует эту функцию.*

Калибровка

Во избежание не действительности работы касанием, откалибруйте сенсорный экран до начала работы с навигацией.



Нажать кнопку TOUCH ADJUST на сенсорном экране и появится следующее изображение:

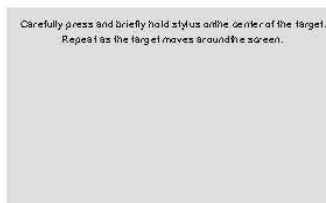

Осторожно нажмите и придержите стилус на центре мишени. Повторить при движении цели по экрану.

Используйте что-либо с игольчатым концом для касания кнопки + для окончания калибровки.

Примечание:

- * Нажмите выбор на дисплее для выполнения соответствующих операций.
- * Для получения более подробной информации относительно работы навигации, пожалуйста, смотрите инструкцию пользователя навигационных карт.
- * Подтвердите, что вы находитесь не под мостом, в туннеле, или рядом со строением, которое может влиять на получение сигнала.
- * Для безопасности избегайте работы с системой при вождении.
- * Система GPS работает в любом фоновом режиме.

УСТАНОВКА

УСТАНОВКА

Примечания:

Перед окончанием установки устройства подсоедините разводку временно, убедитесь, что все соединения сделаны правильно и устройство, и система работают должным образом.

Для должной работы используйте только те части, которые идут в комплекте с устройством.

Использование неразрешенных частей может привести к плохой работе и может аннулировать гарантию.

Проконсультируйтесь с вашим ближайшим дилером в том случае, если установка требует высверливание отверстий, или внесения других изменений в машину.

Устанавливайте устройство там, где оно не будет мешать водителю, и не принесет вреда пассажирам, в случае резкой остановки.

В случае перегрева, полупроводниковый лазер будет поврежден, таким образом не устанавливайте устройство в местах с повышенной температурой, например, рядом с выходом отопления.

Если угол установки превышает 30° от горизонтали, устройство может не давать оптимальный уровень воспроизведения.

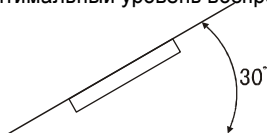

Провода не должны перекрывать зону, указанную на рисунке ниже. Это необходимо чтобы радиатор свободно обдувался.

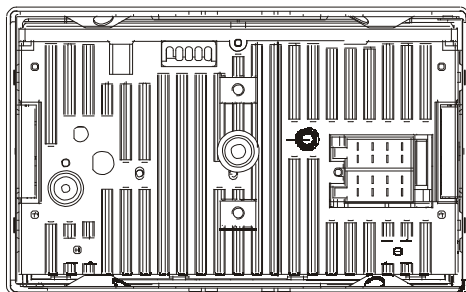

УСТАНОВКА

УСТАНОВКА

Установить устройство

После введения держателя в приборную доску выберите лапки соответствующие толщине материала приборной доски и загнуите их. Устанавливать как можно жестче с использованием верхних и нижних лапок. Для надежности согните лапки на 90°

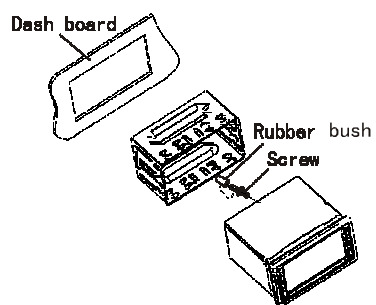

Вставьте ключи, поставляемые с устройством, с обеих сторон устройства (как показано на рисунке) до щелчка. Вытягивание ключей высвобождает устройство из панели приборов.

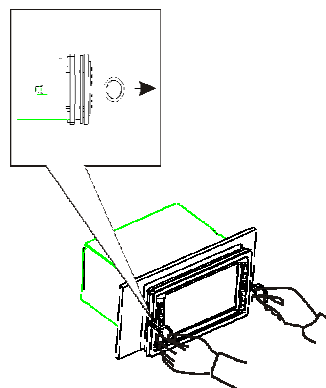

ПОДКЛЮЧЕНИЕ КАБЕЛЕЙ

ПОДКЛЮЧЕНИЕ КАБЕЛЕЙ

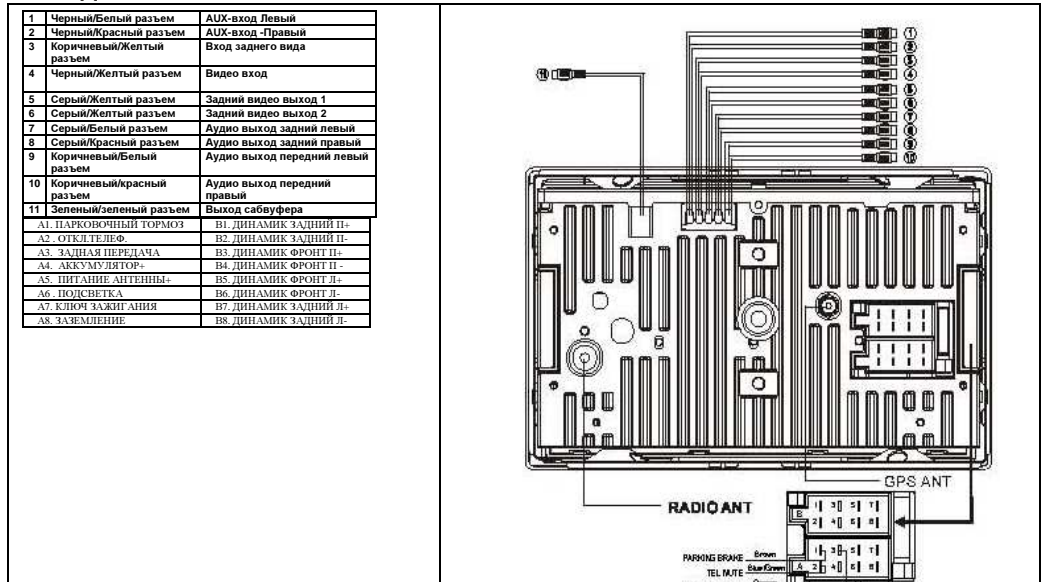

АКСЕССУАРЫ:

Монтажная скоба (Полувтулка).....	X1
Съемное накладное кольцо в комплекте с устройством.....	X1
Монтажные Винты М5	X1
Резиновая вставка	X1
Пульт ДУ.....	X1
Монтажная полоса	X1
Коннектор провода	X1
Инструкция пользователя.....	X1
Винты(М5Х6)	X4
Винты(М24)	X1
Ключ высвобождения.....	X2
Шайба.....	X1
Десикант.....	X1
Антенна GPS.....	X1
Кабель USB	X1
Пружинная шайба.....	X1

Устранение неисправностей

Общие проблемы

Проблема	Причина	Устранение	
Питание не включается. Устр-во не работает.	Не правильно соединены провода и гоннекторы	Убедитесь в правильности подсоединения	
	Сгорел предохранитель	Выявите проблему, приведшую к сгоранию замените старый предохранитель на аналогичный по мощности	
	Шумы и прочие факторы сказываются на работе микропроцессора для его правильной работы	Нажмите кнопку RESET на устройстве	
Работа с пульта ДУ не возможна	Неправильный режим работы дистанционного управления. Села батарея. Отдельные операции не возможны с рядом типов дисков	Правильно включите режим ДУ. Установите новую батарейку, попробуйте работу с другим диском	
Воспроизведение не возможно	Диск загрязнен	Почистить диск	
	Тип загруженного диска не совместим с данным устройством	Проверить тип загруженного диска	
	Нет звука	Несовместимость видео систем диска и устройства, соединение неправильное	Замените диск на совместимый с вашей видео системой. Проверьте соединения
		С рядом дисков, 96кГц вывод не допустим.	Переключите настройку на 48 кГц
		Устройство выполняет перемотку вперед/назад	Звук отсутствует при паузе и перемотке
Запрещающая отметка показалась на экране, работа не возможна	Операция запрещена для данного диска	Работа не возможна	
	Операция не возможна с этой системой организации диска	Работа не возможна	
Картинка останавливается и устройство не может продолжать работу	Чтение данных стало не возможным в ходе воспроизведения	Нажать ■ и перезапустить еще раз	
Звук отсутствует или тихий	Низкий уровень громкости	Увеличить громкость	
Имеются скачки воспроизведения аудио и видео	Устройство не жестко закреплено	Убедитесь в правильности крепления	
Картинку рвет и пропорции не правильные	Не правильно настроены пропорции для дисплея	Выберите нужную настройку вашего дисплея	
При включении зажигания устройство включается, слышен звук работы двигателя	Это устройство сообщает о наличии загруженного диска	Это нормальная работа	

Устранение неисправностей

Проблемы при воспроизведении DVD

Проблема	Причина	Устранение
Воспроизведение не возможно	Загруженный диск имеет другой региональный номер	Замените диск на такой же с аналогичным региональным номером с устройством
Диалоговый язык и титры не могут быть включены.	DVD воспроизводит диск без многоязычной опции. Вы можете переключать те опции, которые указаны в меню диска	Вы не можете переключать на другие языки, если они не записаны на диск. Производите переключения в среде меню диска
Субтитры не воспроизводятся	DVD диск не имеет опции субтитров. Вы можете переключать те опции, которые указаны в меню диска	Субтитры не показываются, поскольку они не записаны на диск. Производите переключения в среде меню диска
Воспроизведение не показывает выбор языка воспроизведения и настроек субтитров в МЕНЮ НАСТРОЙИ	В DVD не указана характеристика диалогового меню по выбору языков и переключению субтитров в SET UP MENU	Переключение на выбор языков не возможно в SET UP MENU, если они не записаны на диске
Картинка сильно размыта /не четкая/темная при воспроизведении	Диск имеет установку запрещающую копирование (в ряде дисков таковая имеется)	Поскольку данное устройство совместимо с системой защиты от аналоговых копирований, имеется сигнал, запрещающий копирование , что может вызывать горизонтальные полосы или другие помехи при просмотре ряда дисплеев. Это не означает неправильную работу устройства.

Проблемы при воспроизведении Video CD

Проблема	Причина	Устранение
Не вызывается меню контроля воспроизведения PBC	Данный видео CD при воспроизведении не поддерживает PBC	Данная операция не возможна с видео CD без опции PBC
	PBC отключен	Включить PBC
Повторное воспроизведение поиск по времени и по дорожке не возможен	PBC включен	Отключить PBC.

СПЕЦИФИКАЦИЯ

Общие характеристики:

Требования по питанию	- 12 В Пост. Тока (10.8~16В)
Система заземлена	отрицательного типа
Макс:потребляемый ток	15 А
Макс:выходная мощность	50Вт x 4
Сопротивление нагрузке	4ома 4-8ом
Размеры	178X166X103мм
Вес	2.0 Кг

DVD проигрыватель

Отношение "Сигнал-Шум"	более чем 70дБ(1кГц)
Динамический уровень	более чем 80дБ(1кГц)
Искажение	Менее чем 0.2%
Выход видео	1.0Vp-p+0.2V/75 Ом
Выход аудио (RCA)	2.0Vrms±0.3V 10кОм

FM тюнер

Полоса частот	65.0~74.0/87.5~108.0МГц
Чувствительность	10дБ
Отношение "Сигнал-Шум"	55дБ(моно)
Искажение	0.5%(моно)
Сtereo разделение	30дБ(65дБ,1кГц)

MW тюнер

Диапазон частот	522~1620кГц
Чувствительность	35дБ
Отношение "Сигнал-Шум"	45дБ

Импортер: ООО «Компания БОНАНЗА», 129343, Россия, Москва, пр-д Серебрякова, д. 4, стр. 1